

baby jogger®

carry cot

- NACELLE
- CAPAZO
- BABYKORBAUFSATZ
- BABYLIFT
- ПОРТ МПЕМПЕ
- NAVICELLA
- REISWIEG
- ALCOFA
- VAUNUKORPPA
- LIGGDEL
- GONDOLA
- KORBIČKA

- PRENOSNÁ TAŠKA
- ЛЮЛЬКА
- NOSILJKA
- FEKVŐ BABAKOCSI
- LUKSUSBARNEVOGN
- LANDOU
- LEŽIŠČE
- NOSILJKA
- BEBEK ARABASI
- عربة الطفل الرضيع القابلة

CITY
TOUR™ 2
DOUBLE

INSTRUCTIONS FOR USE
MODE D'EMPLOI
INSTRUCCIONES DE USO
ISTRUZIONI PER L'USO
BEDIENUNGSANLEITUNG
NÁVOD K POUŽITÍ
BRUGSANVISNING
KÄYTTÖOHJEET
ΟΔΗΓΙΕΣ ΧΡΗΣΗΣ
DJEČJA KOLICA
HASZNÁLATI UTASÍTÁS
GEBRUIKSINSTRUCTIES
BRUKSANVISNING
INSTRUKCJE UŻYTKOWANIA
INSTRUÇÕES PARA USO
INSTRUCIUNI DE UTILIZARE
ИНСТРУКЦИИ ПО ИСПОЛЬЗОВАНИЮ
UPUTSTVO ZA UPOTREBU
NÁVOD NA POUŽITIE
NAVODILA ZA UPORABO
BRUKSANVISNING
KULLANMA TALIMATLARI
تعليمات الاستخدام

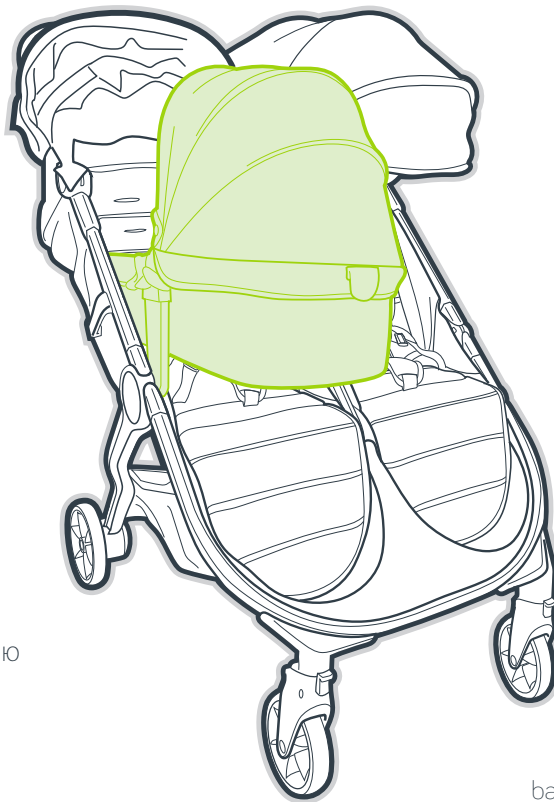

babyjogger.com

©2019 NWL0000932954B 3/19

IMPORTANT: Read carefully and keep these instructions for future reference. Your child's safety may be affected if you do not follow these instructions.

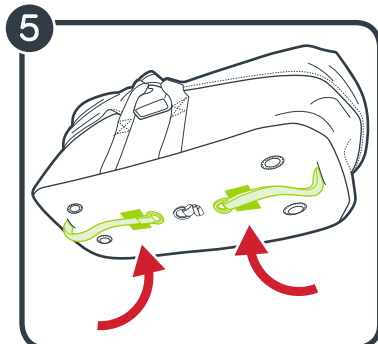
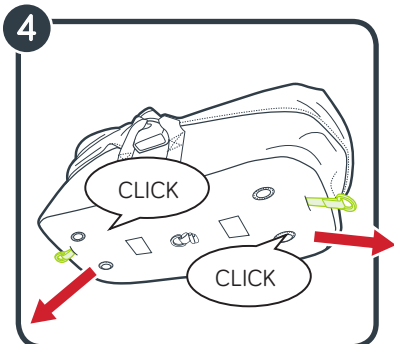
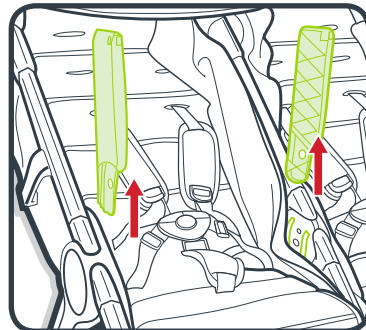
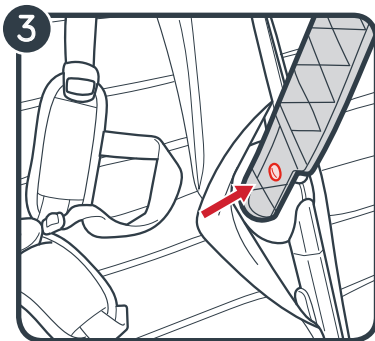
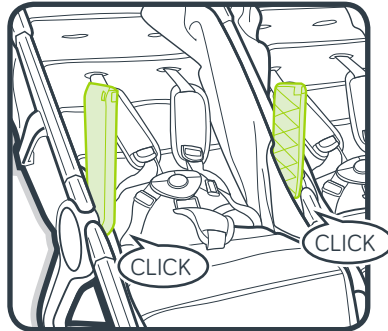
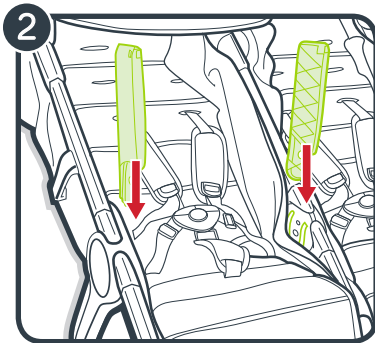
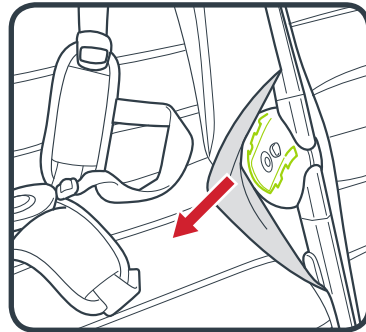
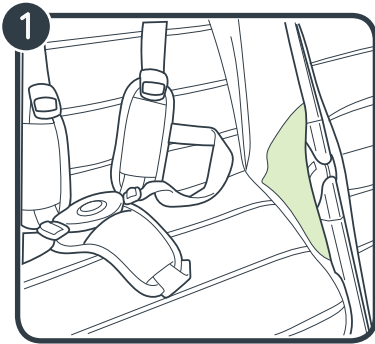

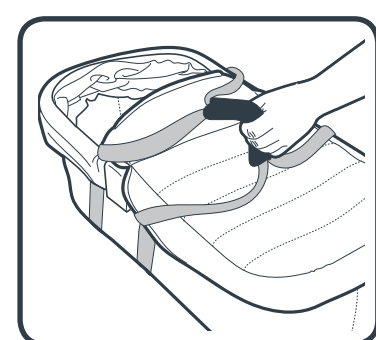
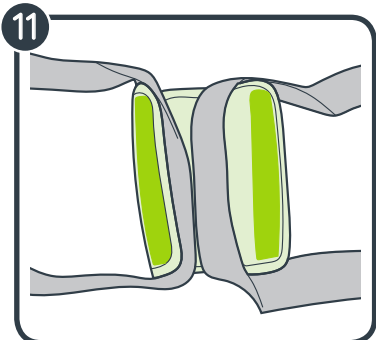
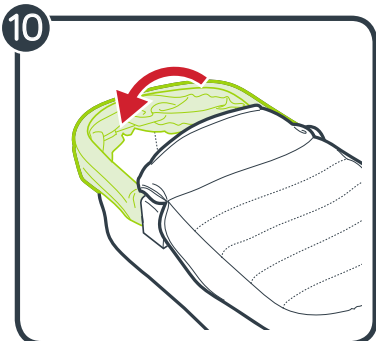
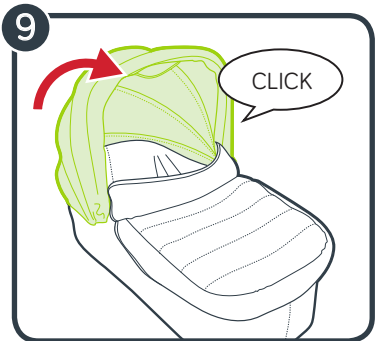
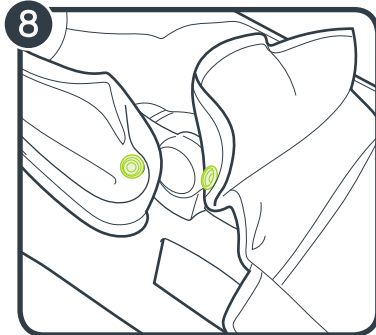
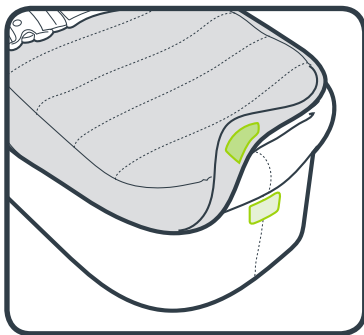
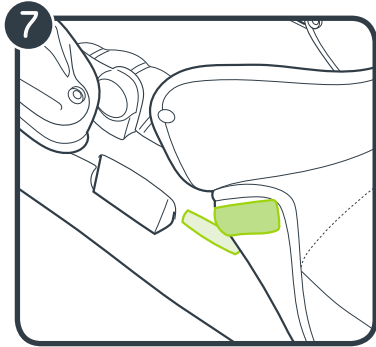
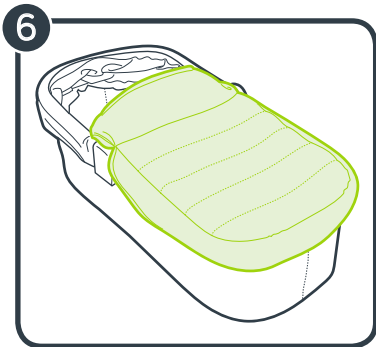

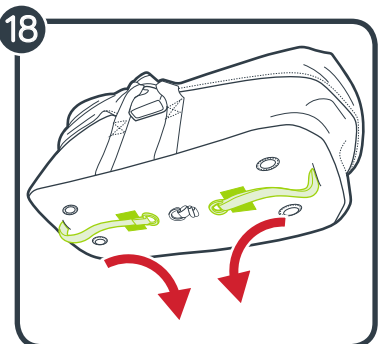
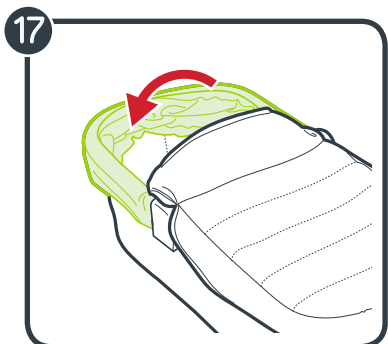
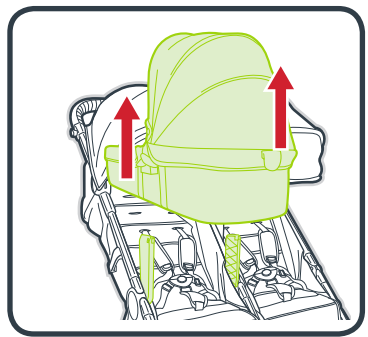
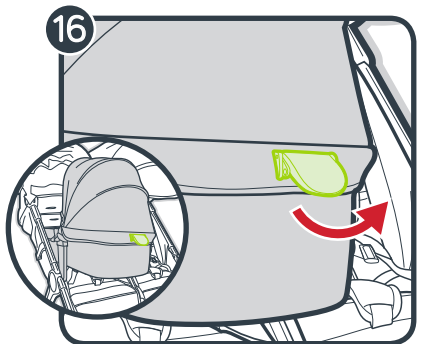
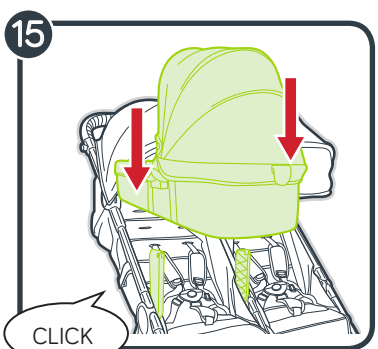
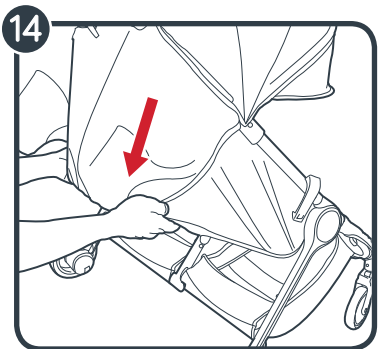
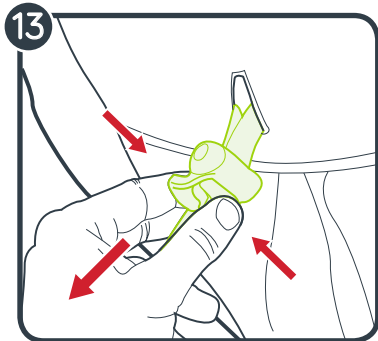
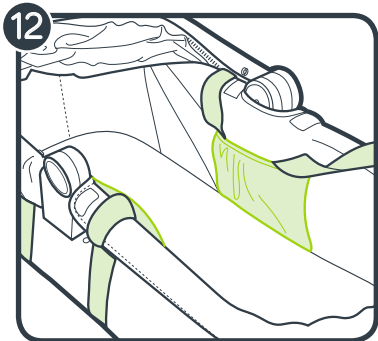

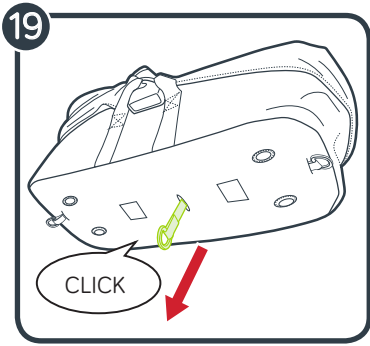

WARNING

IMPORTANT - Read the instructions carefully before use and keep these instructions for future reference. Your child's safety may be affected if you do not follow these instructions.

WARNING:

FOLLOW ALL THE INSTRUCTIONS AND WARNINGS IN YOUR STROLLER'S INSTRUCTION MANUAL.

- Never leave the child unattended.
- Do not use the carry cot if any part is torn, damaged, broken or missing.
- This product is suitable only for a child who cannot sit up unaided, roll over and cannot push itself up on its hands and knees. Maximum weight of the child: 9 kg.
- Use only on a firm, horizontal, level and dry surface.
- Do not let other children play unattended near the carry cot.
- NEVER use this product on a stand.
- Do not leave flexible carrying handles inside the carry cot.

ADDITIONAL SAFETY INFORMATION:

- **SUFFOCATION HAZARD:** carry cot body can roll over on soft surfaces and suffocate child. NEVER place carrier on beds, sofas, or other soft surfaces.
- **FALL HAZARD:** Child's activity can move carry cot body. NEVER place carry cot body on counter tops, tables, or any other elevated surfaces.
- **STRANGULATION HAZARD:** Strings can cause strangulation! Do not place items with strings around a child's neck, such as hood strings or pacifier cords. Do not suspend strings over child's head or attach strings as toys.

- NEVER use this carry cot body to transport an infant in a motor vehicle.
- The head of the child in the carry cot should never be lower than the body of the child.
- Regularly inspect the handles and the bottom of the Carry cot body for signs of damage or excessive wear.
- Before carrying or lifting, make sure that the handle is in the correct position of use.
- This Carry cot includes a 20 mm (0.75") mattress. Do not use any mattress other than the one supplied with the Carry cot and do not add another one on top of it.
- To prevent injury, do not change or add any additional mattresses to the infant carrier.
- Do not place the carry cot near an open fire or other source of strong heat, such as electric bar fires, gas fires, etc.
- Use only replacement parts supplied or approved by the manufacturer.
- If a sheet is used with the pad, use only the one provided by the manufacturer or one specifically designed to fit the dimensions of the Carry cot body or mattress.
- Remove the mounting adapters before using the stroller with a seated child.
- Check that the carrycot body attachment devices are correctly engaged before use.

MOUNTING ADAPTERS

- 1 Before attaching anything to the accessory mounting slots, make sure the elastic fabric near the accessory mounting slots are not covering the slots.
- 2 Insert the ends of the mounting adapters into the accessory mounting slots. The mounting adapters are secure when they click into place.
- 3 To remove the mounting adapters, push the gray release button on each side of the mounting slots and pull the adapter upwards.

UNFOLDING

- 4 From underneath the Carry cot body, pull the straps on each side of the carry cot body until the straps click into place. Assure that the mechanism is engaged properly by slightly pressing on the upper frame.
- 5 Attach the straps to the fastening strips to keep them secure.

FOOT COVER

- 6 To attach the foot muff, place the foot muff over the Carry cot frame.
- 7 Attach the fastening strips on either side of the Carry cot body and on the front.
- 8 Attach the snaps on either side of the canopy.

CANOPY

- 9 Raise the canopy until it clicks into place.

⚠️ WARNING: Before carrying or lifting, make sure that the canopy is locked into place.

- 10 To lower the canopy, push the canopy down.

CARRY STRAPS

- 11 To use the carry straps, first place the ends of both straps into the carry handle. Then close the handle around the straps using the fastening strips.
- 12 To store the carry straps, undo the fastening strip inside each pocket and insert the carry strap into the pocket.

⚠️ WARNING: DO NOT store anything except the carry handles inside the storage pockets. ALWAYS store the carry handles inside the storage

pockets when the carry handles are not in use.

ATTACH TO STROLLER

- 13 First, recline the backrest by pinching the clamp behind the backrest, and slide it down to the lowest position.
 - 14 Pull backrest down on both sides to match the clamp position.
- ⚠️ WARNING:** When making adjustments to the stroller seat, make sure child's head, arms, and legs are clear of moving seat parts and stroller frame.
- 15 Align the black attachment brackets of the Carry cot body with the mounting adapter brackets.
The Carry cot body can only be attached rear facing. Firmly press down on the carry cot body until you hear it click into place. Gently pull up on the carry cot body to ensure it is locked in place.
 - 16 To remove the carry cot body from the stroller: Lift the release lever on the back of the carry cot body and pull upward to remove.

COLLAPSING THE Carry cot

- 17 Lower the canopy.
- 18 From underneath the Carry cot body, remove the straps from the fastening strips.
- 19 Pull the strap in the middle of the carry cot body until the strap clicks and the carry cot body collapses.

CARE AND MAINTENANCE

Mattress Cover & Foot Cover:

- Remove plastic & foam inserts from the mattress before washing.
- Machine wash separately using a warm gentle cycle and mild detergent.
- Do not bleach.
- Do not iron.
- Do not place fabric in the dryer. Lay flat to dry.

Carry cot Base, Canopy & Mattress Pad:

- Wipe clean using a damp cloth.
- Do not bleach.
- Do not iron.

AVERTISSEMENT

IMPORTANT - Lisez attentivement les instructions avant toute utilisation et gardez-les pour pouvoir vous y référer à une date ultérieure. La sécurité de votre enfant risque d'être affectée si vous ne suivez pas ces instructions.

AVERTISSEMENTS :

SUIVEZ TOUTES LES INSTRUCTIONS ET TOUS LES AVERTISSEMENTS DANS LE MANUEL D'INSTRUCTIONS DE LA POUSETTE.

- Ne laissez jamais l'enfant sans surveillance.
- N'utilisez pas la nacelle si une pièce quelconque est déchirée, endommagée, cassée ou manquante.
- Ce produit convient uniquement à un enfant qui ne peut pas s'asseoir sans aide, se retourner ou se tenir sur ses mains et ses genoux. Poids maximal de l'enfant : 9 kg.
- N'utilisez la nacelle que sur une surface plane, horizontale, ferme et sèche.
- Ne laissez pas d'autres enfants jouer sans surveillance à proximité de la nacelle.
- N'utilisez JAMAIS ce produit sur un socle.
- Ne laissez pas les poignées de transport flexibles à l'intérieur de la nacelle.

CONSIGNES DE SÉCURITÉ

ADDITIONNELLES:

- **RISQUE DE SUFFOCATION** : La nacelle peut rouler sur des surfaces souples, entraînant ainsi un risque d'asphyxie pour l'enfant. NE placez JAMAIS la nacelle sur les lits, sofas ou autres surfaces souples.
- **RISQUE DE CHÛTE** : L'activité de l'enfant peut déplacer la nacelle. NE placez JAMAIS la nacelle sur

les comptoirs, tables ou toute autre surface élevée.

- **RISQUE DE STRANGULATION** :

Les cordons peuvent présenter un risque de strangulation ! Ne placez pas d'objets avec un cordon autour du cou de l'enfant, par exemple des ficelles de capuche ou des attaches de sucettes.

- Ne suspendez pas de cordons au-dessus de la tête d'un enfant ni attachez de cordons comme jouets.
- N'utilisez JAMAIS cette nacelle pour transporter un nourrisson dans un véhicule.
- La tête de l'enfant dans la nacelle ne doit jamais être plus basse que le corps de l'enfant.
- Inspectez périodiquement les poignées et le dessous de la nacelle pour tout signe de dommages ou d'usure excessive.
- Avant de transporter ou soulever la nacelle, assurez-vous que les poignées se trouvent en position correcte d'utilisation.
- Cette nacelle inclut un matelas de 20 mm. N'utilisez aucun matelas autre que celui fourni avec la nacelle, et n'ajoutez pas d'autre matelas sur celui-ci.
- Pour éviter toute blessure, ne changez ni ajoutez d'autres matelas dans la nacelle.
- Ne placez pas la nacelle à proximité d'une flamme nue ou d'autres sources de chaleur intense, telles qu'un chauffage électrique, au gaz, etc.
- Utilisez uniquement les pièces de rechange fournies ou approuvées par le fabricant.
- Si un drap est utilisé avec le matelas, utilisez uniquement celui fourni par le fabricant ou un spécifiquement désigné pour convenir aux dimensions de la nacelle ou du matelas.
- Retirez les adaptateurs de fixation avant d'utiliser la poussette avec un enfant assis.
- Vérifiez que les adaptateurs de fixation de la nacelle soient bien enclenchés avant toute utilisation.

ADAPTATEURS DE FIXATION

- 1 Avant d'attacher quoique ce soit aux fentes de fixation des accessoires, veillez à ce que le tissu élastique près des fentes de fixation des accessoires ne recouvre pas les fentes.
- 2 Insérez les extrémités des adaptateurs de fixation dans les fentes de fixation des accessoires. Les adaptateurs de fixation sont sécurisés lorsqu'ils s'enclenchent en place.
- 3 Pour retirer les adaptateurs de fixation, appuyez sur le bouton de déclenchement gris de part et d'autre des fentes de fixation et tirez l'adaptateur vers le haut.

DÉPLIAGE

- 4 Depuis le dessous de la nacelle, tirez les sangles de part et d'autre de la nacelle jusqu'à ce qu'elles s'enclenchent en place. Assurez-vous que le mécanisme soit correctement enclenché en appuyant légèrement sur le cadre supérieur.
- 5 Attachez les sangles aux bandes de fixation pour les sécuriser.

DESSUS DE NACELLE

- 6 Pour attacher le dessus de nacelle, placez-le sur le cadre de la nacelle.
- 7 Attachez les bandes de fixation de part et d'autre de la nacelle et sur le devant.
- 8 Attachez les sangles de part et d'autre de la canopy.

CANOPY

- 9 Soulevez la canopy jusqu'à ce qu'elle s'enclenche en place.

⚠ AVERTISSEMENT : Avant de porter ou de soulever la nacelle, veillez à ce que la canopy soit verrouillée en place.

- 10 Pour abaisser la canopy, appuyez dessus.

SANGLES DE TRANSPORT

- 11 Pour utiliser les sangles de transport, placez d'abord les extrémités des deux sangles dans la poignée de transport. Fermez ensuite la poignée autour des sangles à l'aide des bandes de fixation.
- 12 Pour ranger les sangles de transport, défaites la bande de fixation à l'intérieur de chaque poche et insérez la sangle de transport dans la poche.

⚠ AVERTISSEMENT : N'entreposez RIEN à l'intérieur des poches de rangement sauf les sangles de transport. Entreposez TOUJOURS les sangles de transport à l'intérieur des

poches de rangement lorsque celles-ci ne sont pas utilisées.

FIXATION SUR LA POUSSETTE

- 13 Tout d'abord, inclinez le dossier en pinçant la pince derrière le dossier et glissez-la en position la plus basse.
- 14 Tirez le dossier vers le bas des deux côtés pour l'aligner avec la position de la pince.

⚠ AVERTISSEMENT : Pour ajuster le siège de la poussette, veillez à ce que la tête, les bras et les jambes de l'enfant se trouvent à l'écart des pièces du siège en mouvement et du cadre de la poussette.

- 15 Alignez les adaptateurs de fixation noirs de la nacelle avec les supports de fixation. **La nacelle ne peut s'attacher qu'orientée vers l'arrière.** Appuyez fermement sur la nacelle jusqu'à ce que vous l'entendiez s'enclencher en place. Relevez délicatement la nacelle pour vous assurer qu'elle soit bien verrouillée en place.
- 16 Pour retirer la nacelle de la poussette : soulevez le levier de déverrouillage au dos de la nacelle et tirez vers le haut pour l'enlever.

REPLIAGE DE LA NACELLE

- 17 Abaissez la canopy.
- 18 Depuis le dessous de la nacelle, retirez les sangles des bandes de fixation.
- 19 Tirez la sangle au milieu de la nacelle jusqu'à ce que la sangle s'enclenche et que la nacelle s'affaisse.

ENTRETIEN

Housse de matelas et dessus de nacelle :

- Retirez les inserts en plastique et en mousse du matelas avant de laver.
- Laver séparément en utilisant un cycle tiède et un détergent doux.
- Ne pas utiliser d'eau de Javel.
- Ne pas repasser.
- Ne pas mettre la housse dans le sèche-linge. Laisser sécher à plat.

Corps de la nacelle, canopy et matelas :

- Nettoyer à l'aide d'un chiffon humide.
- Ne pas utiliser d'eau de Javel.
- Ne pas repasser.

ADVERTENCIA

IMPORTANTE: Lea las instrucciones atentamente antes de usar y guárdelas para usarlas como referencia en el futuro. La seguridad del niño puede verse afectada si no se siguen estas instrucciones.

ADVERTENCIAS:

SIGA TODAS LAS INSTRUCCIONES Y ADVERTENCIAS DEL MANUAL DE INSTRUCCIONES DE SU CARRITO.

- **ADVERTENCIA:** No deje nunca al niño sin supervisión.
- No lo utilice si el capazo tiene algún componente roto o desgarrado, o si le falta alguna pieza.
- Este producto es apto solamente para un niño que no pueda sentarse por sí solo, darse la vuelta rodando y que no pueda ponerse por sí solo a gatas. Peso máximo del niño: 9 kg.
- Utilice solamente una superficie firme, horizontal, nivelada y seca.
- No deje que otros niños jueguen sin supervisión cerca del capazo.
- **NO** utilice **NUNCA** este producto sobre una base.
- No deje las asas de transporte flexibles dentro del capazo.

INFORMACIÓN DE SEGURIDAD ADICIONAL:

- **PELIGRO DE ASFIXIA:** el capazo puede rodar en superficies blandas y asfixiar al niño. **NO** coloque **NUNCA** el portabebés sobre camas, sofás u otras superficies blandas.
- **PELIGRO DE CAÍDA:** La actividad del niño puede mover el capazo. **NO** coloque **NUNCA** el capazo sobre mostradores, mesas ni sobre ninguna otra superficie elevada.

- **PELIGRO DE ESTRANGULAMIENTO:** Las cuerdas y cordones pueden provocar estrangulamiento. No coloque artículos con una cuerda o cordón alrededor del cuello del niño, como por ejemplo cordones de capuchas o cordones de chupetes, etc. No suspenda cuerdas o cordones sobre la cabeza del niño ni ate cuerdas o cordones como juguetes.
- **NO** utilice **NUNCA** este capazo para transportar a un bebé en un vehículo a motor.
- La cabeza del niño en el capazo no debe estar nunca más baja que el cuerpo del niño.
- Inspeccione periódicamente las asas y la parte inferior del capazo para comprobar si hay señales de daños o un desgaste excesivo.
- Antes de transportarlo o de levantarlo, asegúrese de que el asa esté en la posición correcta de uso.
- Este capazo incluye un colchón de 20 mm. No utilice ningún colchón distinto al que se proporciona con el capazo y no coloque ningún otro sobre él.
- Para evitar lesiones, no cambie ni añada ningún otro colchón al portabebés.
- No coloque el capazo cerca de llamas u otras fuentes de calor intenso, tales como radiadores eléctricos, fuentes de combustión de gas, etc.
- Utilice solamente piezas de recambio suministradas o aprobadas por el fabricante.
- Si se utiliza una sábana con la almohadilla, utilice solo la proporcionada por el fabricante o una diseñada específicamente para ajustarse a las dimensiones del colchón o del capazo.
- Quite los adaptadores de montaje antes de usar el carrito con un niño sentado.
- Vérifiez que les dispositifs de fixation du corps de la nacelle sont bien enclenchés avant toute utilisation.

ADAPTADORES DE MONTAJE

- 1 Antes de acoplar nada a las ranuras de montaje de accesorios, asegúrese de que el tejido elástico cerca de las ranuras de montaje de accesorios no cubra las ranuras.
- 2 Inserte los extremos de los adaptadores de montaje en las ranuras de montaje de accesorios. Los adaptadores de montaje están seguros una vez que encajan en su sitio (oír un chasquido).
- 3 Para extraer los adaptadores de montaje, empuje el botón gris de desbloqueo a cada lado de las ranuras de montaje y tire hacia arriba del adaptador.

DESPLEGADO

- 4 Tire de las tiras, situadas debajo del capazo, a cada lado del capazo hasta que las tiras encajen en su sitio; oír un chasquido. Asegúrese de que el mecanismo esté activado correctamente empujando levemente el bastidor superior.
- 5 Acople las tiras a las tiras de fijación para mantenerlas seguras.

FUNDA PARA LOS PIES

- 6 Para acoplar el saco para los pies, coloque el saco para los pies sobre el bastidor del capazo.
- 7 Acople las tiras de fijación a cada lado del capazo y en la parte delantera.
- 8 Acople los broches en cualquiera de los lados del capazo.

CAPOTA

- 9 Levante la capota hasta que encaje en su sitio.

⚠️ ADVERTENCIA: Antes de transportarla o de levantarla, asegúrese de que la capota esté bloqueada en su sitio.

- 10 Para bajar la capota, empuje la capota hacia abajo.

CORREAS DE TRANSPORTE

- 11 Para usar las correas de transporte, en primer lugar coloque los extremos de ambas correas en el asa de transporte. A continuación, cierre el asa alrededor de las correas utilizando las tiras de fijación.
- 12 Para guardar las correas de transporte, suelte la tira de fijación dentro de cada bolsillo e inserte la correa de transporte en el bolsillo.

⚠️ ADVERTENCIA: NO almacene nada en el interior de los bolsillos de

almacenamiento salvo las correas de transporte. Guarde SIEMPRE las correas de transporte dentro de los bolsillos de almacenamiento cuando no las esté utilizando.

ACOPLAMIENTO AL CARRITO

- 13 En primer lugar, recline el respaldo pellizcando la abrazadera detrás del respaldo y deslizándola hacia abajo hasta la posición más baja.
- 14 Tire el respaldo hacia abajo a ambos lados hasta alcanzar la misma posición de la abrazadera.

⚠️ ADVERTENCIA: Al realizar ajustes en la silla del carrito, asegúrese de que la cabeza, los brazos y las piernas del niño estén alejados de las piezas móviles de la silla y del bastidor del carrito.

- 15 Alinee los soportes negros de fijación del capazo con los soportes del adaptador de montaje. **El capazo solo puede acoplarse orientado hacia atrás.**

Presione firmemente el capazo hacia abajo hasta oír un chasquido que indica que ha encajado en su sitio. Tire suavemente hacia arriba del capazo para asegurarse de que esté bloqueado en su sitio.

- 16 Para retirar el capazo del carrito: Levante la palanca de desbloqueo en la parte posterior del capazo y tire hacia arriba para retirarlo.

CIERRE DEL CAPAZO

- 17 Baje la capota.
- 18 Desde debajo del capazo, retire las tiras de las tiras de fijación.
- 19 Tire de la tira situada en el centro del capazo hasta se oiga un chasquido y el capazo se aplaste.

CUIDADO Y MANTENIMIENTO

Cubierto del colchón y cubrepiés:

- Retire los accesorios de plástico y gomaespuma del colchón antes de lavarlo.
- Lave a máquina por separado utilizando el ciclo para prendas delicadas con agua templada y detergente suave.
- No utilice lejía.
- No planche.
- No meta la tela en la secadora. Extienda en plano para secar.

Estructura del capazo, toldo y colchón:

- Limpie con un paño húmedo.
- No utilice lejía.
- No planche.

AVVERTENZA

IMPORTANTE - Leggere con cura le istruzioni prima dell'uso e tenerle a portata di mano. Il mancato rispetto di queste istruzioni potrebbe compromettere la sicurezza del bambino.

AVVERTENZE:

SEGUIRE TUTTE LE ISTRUZIONI E LE AVVERTENZE NEL MANUALE DI ISTRUZIONI DEL PASSEGGINO.

- **AVVERTENZA:** Non lasciare mai il bambino senza sorveglianza.
- Non utilizzare la navicella se sono presenti parti rotte, strappate o mancanti.
- Questo prodotto è adatto esclusivamente per un bambino che non è in grado di star seduto da solo, ribaltarsi e spingersi su mani e ginocchia. Peso massimo del bambino: 9 kg.
- Utilizzare soltanto su una superficie salda, orizzontale e asciutta.
- Non lasciare altri bambini senza sorveglianza vicino alla navicella.
- **NON** utilizzare mai questo prodotto su un sostegno.
- Non lasciare le maniglie flessibili per il trasporto all'interno della navicella.

INFORMAZIONI AGGIUNTIVE SULLA SICUREZZA:

- **PERICOLO DI SOFFOCAMENTO:** la navicella può ribaltarsi su un fianco sulle superfici morbide e soffocare il bambino. Non collocare MAI la navicella su letti, divani o altre superfici morbide.
- **PERICOLO DI CADUTA:** I movimenti del bambino possono far muovere la navicella. MAI posizionare la navicella su banchi, tavoli o qualsiasi altra superficie elevata.

• PERICOLO DI STRANGOLAMENTO:

- I lacci possono provocare strangolamento! Non arrotolare oggetti con cordelle e lacci intorno al collo del bambino. Non appendere lacci sopra la testa del bambino né attaccarli come giocattoli.
- Non utilizzarle MAI questa navicella per trasportare un bambino su un veicolo a motore.
- La testa del bambino nella navicella non deve mai essere in una posizione inferiore rispetto al corpo.
- Ispezionare con regolarità le maniglie e il fondo della navicella per verificare la presenza di danni o di usura eccessiva.
- Prima di trasportare o sollevare il prodotto, assicurarsi che la maniglia sia nella corretta posizione d'uso.
- In questa navicella è incluso un materassino da 20 mm. Non utilizzare materassini diversi da quello in dotazione con la navicella né aggiungerne un altro.
- Per evitare lesioni, non cambiare il materassino né aggiungerne altri alla navicella.
- Non collocare la navicella vicino a fiamme libere o altre fonti di calore intenso, quali stufette elettriche o a gas ecc.
- Utilizzare esclusivamente ricambi forniti o approvati dal produttore.
- Se viene usato un lenzuolo con il materassino, utilizzare esclusivamente quello fornito dal produttore oppure uno specificamente concepito per adattarsi alle dimensioni della navicella o del materassino.
- Rimuovere gli adattatori di montaggio prima di usare il passeggino con un bambino seduto.
- Prima dell'uso, verificare che i dispositivi di fissaggio della navicella siano correttamente inseriti.

ADATTATORI DI MONTAGGIO

- 1 Prima di collegare qualcosa alle scanalature per il montaggio di accessori, assicurarsi che il tessuto elastico vicino a tali scanalature non le coprano.
- 2 Inserire le estremità degli adattatori di montaggio nelle scanalature per il montaggio di accessori. Gli adattatori di montaggio sono ben saldi quando scattano in posizione.
- 3 Per rimuovere gli adattatori di montaggio, premere i pulsanti grigi di rilascio su ciascun lato delle scanalature e tirare gli adattatori verso l'alto.

APERTURA

- 4 Sotto la navicella, tirare le cinghie presenti su ciascun lato finché non scattano in posizione. Verificare che il meccanismo sia correttamente inserito premendo leggermente sul telaio superiore.
- 5 Collegare le cinghie alle strip di fissaggio per fissarle.

COPRIGAMBE

- 6 Per collegare il sacco coprigambe, posizionarlo sul telaio della navicella.
- 7 Collegare le strip di fissaggio su ciascun lato della navicella e sulla parte anteriore.
- 8 Agganciare i fermagli su ciascun lato della capottina.

CAPOTTINA

- 9 Sollevare la capottina finché non scatta in posizione.
- ⚠ **AVVERTENZA:** Prima di trasportare o sollevare la navicella, assicurarsi che la capottina sia bloccata in posizione.
- 10 Per abbassare la capottina, spingerla verso il basso.

CINGHIE PER IL TRASPORTO

- 11 Per usare le cinghie per il trasporto, posizionare per prima cosa le estremità di entrambe le cinghie nella maniglia per il trasporto. In seguito, chiudere la maniglia intorno alle cinghie usando le strip di fissaggio.
- 12 Per riporre le cinghie per il trasporto, sganciare la strip di fissaggio all'interno di ciascuna tasca e inserire le cinghie nelle rispettive tasche.

- ⚠ **AVVERTENZA:** NON riporre alcun oggetto, tranne le cinghie per il trasporto, all'interno delle apposite tasche. Quando non sono in uso,

riporre SEMPRE le cinghie per il trasporto all'interno delle apposite tasche.

FISSAGGIO AL PASSEGGINO

- 13 Per prima cosa, reclinare lo schienale premendo il morsetto dietro di esso e farlo scorrere fino alla posizione più bassa possibile.
- 14 Abbassare lo schienale su entrambi i lati per farlo reclinare nella posizione del morsetto.

- ⚠ **AVVERTENZA:** durante le regolazioni sul sedile del passeggino, assicurarsi che la testa, le braccia e le gambe del bambino siano lontane dalle parti del sedile in movimento e dal telaio del passeggino.

- 15 Allineare le staffe di fissaggio nere della navicella alle staffe degli adattatori di montaggio. **La navicella può essere fissata esclusivamente rivolta all'indietro.** Premere saldamente la navicella verso il basso finché non scatta in posizione. Tirare delicatamente la navicella verso l'alto per verificare che sia bloccata in posizione.

- 16 Per rimuovere la navicella dal passeggino: sollevare la leva di rilascio sulla parte posteriore della navicella e tirare verso l'alto per la rimozione.

RIPIEGAMENTO DELLA NAVICELLA

- 17 Abbassare la capottina.
- 18 Sotto la navicella, sganciare le cinghie dalle strip di fissaggio.
- 19 Tirare la cinghia a metà della navicella finché non scatta e la navicella si ripiega.

CURA E MANUTENZIONE

Coprimerasso e coprigambe:

- Rimuovere gli inserti di plastica e gommapiuma dal materasso prima del lavaggio.
- Lavare in lavatrice separatamente, con acqua tiepida, programma e detersivo per delicati.
- Non candeggiare.
- Non stirare.
- Non asciugare in asciugatrice. Stendere su un piano per asciugare.

Base della navetta, cappotta e imbottitura materasso:

- Pulire utilizzando uno straccio umido.
- Non candeggiare.
- Non stirare.



WARNUNG

WICHTIG - Bitte lesen Sie die Anleitung vor Gebrauch aufmerksam durch und bewahren Sie sie zum späteren Nachlesen auf. Die Sicherheit Ihres Kindes kann beeinträchtigt werden, wenn Sie diese Anleitung nicht befolgen.

WARNHINWEISE:

BEACHTEN SIE ALLE ANWEISUNGEN UND WARNHINWEISE IN DER BEDIENUNGSANLEITUNG IHRES BUGGYS

- **WARNHINWEIS:** Lassen Sie das Kind niemals unbeaufsichtigt.
- Nicht benutzen, wenn Teile des Babykorbaufsatzes beschädigt oder gebrochen sind oder fehlen
- Dieses Produkt ist nur für ein Kind geeignet, das nicht ohne fremde Hilfe aufrecht sitzen, sich nicht umdrehen und nicht krabbeln kann. Maximales Gewicht des Kindes: 9 kg.
- Ausschließlich auf festen, waagerechten, ebenen und trockenen Oberflächen verwenden.
- Lassen Sie nicht andere Kinder unbeaufsichtigt in der Nähe des Baby-Tragekörbchens spielen.
- Verwenden Sie dieses Produkt NIEMALS auf einem Ständer.
- Lassen Sie die flexiblen Tragegriffe nicht im Baby-Tragekörbchen liegen.

ZUSÄTZLICHE

SICHERHEITSINFORMATIONEN:

- **ERSTICKUNGSGEFAHR:** Auf weichen Oberflächen kann der Babykorbaufsatz umkippen und das Kind dabei ersticken. Der Babykorbaufsatz darf NIEMALS auf Betten, Sofas oder andere weiche Oberflächen gestellt werden.
- **STURZGEFAHR:** Durch die Aktivitäten des Kindes kann der Babykorbaufsatz in Bewegung geraten. Stellen Sie den Babykorbaufsatz NIEMALS auf Tresen, Tische oder andere erhöhte Oberflächen.
- **STRANGULATIONSGEFAHR:** Schnüre können zu Strangulation führen! Befestigen Sie Kapuzen und Schnuller

usw. Niemals mit Schnüren am Hals Ihres Kindes. Hängen Sie keine Schnüre über den Kopf des Kindes und befestigen Sie keine Schnüre als Spielzeug.

- Verwenden Sie diesen Babykorbaufsatz NIEMALS zum Transport eines Kleinkindes in einem Kraftfahrzeug.
- Der Kopf des Kindes im Baby-Tragekörbchen sollte niemals niedriger als der Körper des Kindes liegen.
- Überprüfen Sie die Griffe und die Unterseite des Babykorbaufsatzes regelmäßig auf Anzeichen von Beschädigungen oder übermäßigem Verschleiß.
- Vergewissern Sie sich vor dem Tragen oder Anheben, dass sich der Griff in der richtigen Stellung befindet.
- Dieser Babykorbaufsatz hat eine 20 mm dicke Matratze. Verwenden Sie keine andere Matratze als die, die mit dem Babykorbaufsatz mitgeliefert wurde, und legen Sie keine zweite Matratze darauf.
- Um Verletzungen zu verhindern, dürfen Sie die Matratze der Babytrage weder verändern oder zusätzliche Matratzen verwenden.
- Stellen Sie das Baby-Tragekörbchen nicht in die Nähe von offenem Feuer oder einer anderen starken Wärmequelle wie z. B. elektrischen Heizöfen oder Gasöfen usw.
- Verwenden Sie ausschließlich vom Hersteller stammende oder zugelassene Ersatzteile.
- Wenn Sie auf dem Polster ein Laken verwenden möchten, darf ausschließlich das vom Hersteller gelieferte oder eines verwendet werden, das speziell auf die Abmessungen des Babykorbaufsatzes bzw. der Matratze abgestimmt ist.
- Nehmen Sie die Befestigungsadapter ab, bevor Sie den Buggy mit einem darin sitzenden Kind benutzen.
- Vergewissern Sie sich vor Gebrauch, dass die Befestigungsvorrichtungen am Baby-Tragekörbchen richtig eingerastet sind.

BEFESTIGUNGSADAPTER

- 1 Vergewissern Sie sich, dass das Elastik-Gewebe in der Nähe der Aufnahmen zur Befestigung von Zubehör nicht die Aufnahmen abdeckt, bevor Sie etwas an den Aufnahmen zur Befestigung von Zubehör befestigen.
- 2 Stecken Sie die Enden der Befestigungsadapter in die Aufnahmen zur Befestigung von Zubehör. Die Befestigungsadapter sind fest, wenn sie einrasten.
- 3 Zum Entfernen der Befestigungsadapter drücken Sie den grauen Freigabeknopf jeweils seitlich an den Aufnahmen und ziehen den Adapter nach oben heraus.

AUFKLAPPEN

- 4 Ziehen Sie die Gurte unter dem Babykorbaufsatz an beiden Seiten des Babykorbaufsatz, bis die Gurte einrasten. Vergewissern Sie sich, dass der Mechanismus richtig eingerastet ist, indem Sie leicht auf den oberen Rahmen drücken.
- 5 Befestigen Sie die Gurte am Befestigungsband, um sie zu sichern.

FUSSABDECKUNG

- 6 Zum Befestigen des Fußsacks legen Sie diesen auf den Rahmen des Babykorbaufsatzes.
- 7 Befestigen Sie die Befestigungsbänder auf beiden Seiten des Babykorbaufsatzes und vorne.
- 8 Befestigen Sie die Druckverschlüsse auf beiden Seiten des Verdeckes.

VERDECK

- 9 Heben Sie das Verdeck bis zum Einrasten an.
- ⚠️ WARNHINWEIS:** Vergewissern Sie sich vor dem Tragen oder Anheben, dass das Verdeck eingerastet ist.
- 10 Zum Absenken des Verdeckes drücken Sie das Verdeck nach unten.

TRAGEGURTE

- 11 Um die Tragegurte benutzen zu können, müssen Sie die Enden beider Gurte zunächst in den Tragegriff legen. Schließen Sie dann den Griff mithilfe des Klettverschlusses um die Gurte.
- 12 Zum Verstauen der Tragegurte lösen Sie das Befestigungsband in jeder Tasche und stecken den Tragegurt in die Tasche.

- ⚠️ WARNHINWEIS:** In den Aufbewahrungsfächern dürfen NUR die Tragegriffe aufbewahrt werden. Verstauen Sie die Tragegriffe IMMER in den Aufbewahrungsfächern, wenn die Tragegriffe nicht in Gebrauch sind.

AM BUGGY BEFESTIGEN

- 13 Stellen Sie zunächst die Rückenlehne

flach, indem Sie die Klammer hinter der Rückenlehne zusammendrücken und in die niedrigste Position schieben.

- 14 Ziehen Sie die Rückenlehne auf beiden Seiten bis zur Position der Klammer nach unten.

- ⚠️ WARNHINWEIS:** Achten Sie darauf, dass der Kopf, die Arme und die Beine Ihres Kindes ausreichend Abstand von sich bewegenden Sitzteilen und vom Buggyrahmen haben, wenn Sie Einstellungen am Buggysitz vornehmen.

- 15 Halten Sie die schwarzen Halterungen am Babykorbaufsatz über die Befestigungsadapter am Buggy. **Der Babykorbaufsatz kann nur gegen die Fahrtrichtung angebracht werden.**

Drücken Sie den Babykorbaufsatz fest nach unten, bis Sie hören, dass er einrastet.

Ziehen Sie am Babykorbaufsatz vorsichtig nach oben, um zu gewährleisten, dass er eingerastet ist.

- 16 So nehmen Sie den Babykorbaufsatz vom Buggy ab: Heben Sie den Freigabehebel an der Rückseite des Babykorbaufsatzes an und ziehen Sie ihn zum Abnehmen nach oben.

BABYKORBAUFSATZ ZUSAMMENKLAPPEN

- 17 Senken Sie das Verdeck ab.
- 18 Nehmen Sie an der Unterseite des Babykorbaufsatzes die Bänder von den Befestigungsgurten ab.
- 19 Ziehen Sie am Gurt in der Mitte des Babykorbaufsatzes, bis der Gurt klickt und der Babykorbaufsatz zusammenklappt.

PFLEGE & INSTANDHALTUNG

Matratze und Windschutz:

- Kunststoff- & Schaumstoffeinsätze vor dem Waschen aus der Matratze nehmen.
- Bitte immer separat und schonend in der Waschmaschine mit einem milden Waschmittel waschen.

- Verwenden Sie keine Bleichmittel.
- Bitte nicht bügeln.
- Bitte keine Materialien in den Trockner geben. Zum Trocknen, legen Sie bitte die Materialien glatt auf eine Fläche.

Basis der Babytragewanne, Verdeck & Matratzenauflage:

- Reinigung mit einem feuchten Textillappen.
- Verwenden Sie keine Bleichmittel.
- Bitte nicht bügeln.

VAROVÁNÍ

DŮLEŽITÉ UPOZORNĚNÍ - Před použitím si pečlivě přečtete tento návod a uschovejte jej pro pozdější použití. Pokud se nebudete řídit návodem, ohrozíte tím bezpečí svého dítěte.

VAROVÁNÍ:

DODRŽUJTE VŠECHNY POKYNY A VAROVÁNÍ V NÁVODU K POUŽITÍ KOČÁRKU.

- **VAROVÁNÍ:** Nikdy nenechávejte dítě bez dozoru.
- Nepoužívejte, pokud je některá část korbičky rozbitá, natržená nebo úplně chybí.
- Tento výrobek je určen pouze pro děti, které neumějí samy sedět, převrátit se a zvednout se na ruce a na kolena. Maximální hmotnost dítěte: 9 kg.
- Používejte pouze na pevném, vodorovném a suchém povrchu.
- V blízkosti korbičky nenechávejte jiné děti hrát si bez dozoru.
- Výrobek NIKDY nepoužívejte na stojanu.
- Ohebná držadla nikdy nenechávejte uvnitř korbičky.

DALŠÍ BEZPEČNOSTNÍ INFORMACE:

- **NEBEZPEČÍ UDUŠENÍ:** Na měkkém povrchu se korbička může překloupat a dítě udusit. NIKDY korbičku nepokládejte na postele, gauče nebo jiné měkké povrchy.
- **NEBEZPEČÍ PÁDU:** Aktivita dítěte může způsobit pohyb korbičky. Korbičku NIKDY nepokládejte na kuchyňskou linku, stůl či jiné zvýšené povrchy.

- **NEBEZPEČÍ UŠKRCENÍ:** Provázky a šňůrky mohou způsobit uškrcení! Kolem krčku dítěte nepokládejte předměty s provázky a šňůrkami, např. kapuci se šňůrkami nebo dudlík na šňůrce. Nikdy nezavěšujte šňůrky nad hlavičkou dítěte, třeba na hrani.
- **NIKDY** korbičku nepoužívejte jako přepravní prostředek pro dítě v motorovém vozidle.
- Hlava dítěte v korbičce by nikdy neměla být položena níže, než tělíčko dítěte.
- Pravidelně kontrolujte rukojeti v dolní části korbičky, zda se na nich nevyskytují známky poškození nebo nadměrného opotřebení. Před nošením nebo zdviháním se ujistěte, že je rukojeť ve správné poloze pro použití.
- Korbička obsahuje matraci o tloušťce 20 mm. Nepoužívejte jinou matraci než tu, která se dodává s korbičkou, a ani na ni další matraci nepřidávejte.
- Abyste předešli zranění, nevyměňujte matraci ani do korbičky nepřidávejte další matraci.
- Korbičku neumísťte do blízkosti otevřeného ohně a dalších zdrojů intenzivního tepla, jako jsou elektrické stolní grily, plynové grily atd.
- Používejte pouze náhradní díly dodané nebo schválené výrobcem.
- Pokud na podložce používáte prostěradlo, použijte pouze prostěradlo dodané výrobcem nebo takové, které vyhovuje rozměrům korbičky nebo matrace.
- Než začnete kočárek používat pro sedící dítě, vyjměte montážní adaptéry.
- Před použitím se ujistěte, že zařízení pro připevnění korbičky jsou správně zajištěna.

MONTÁŽNÍ ADAPTÉRY

- 1 Před připojováním dílů do montážních otvorů se ujistěte, že elastická tkanina v okolí montážních otvorů tyto otvory nepřekrývá.
- 2 Vložte konce montážních adaptérů do montážních otvorů na příslušenství. Montážní adaptéry jsou zajištěny, když zacvaknou na místo.
- 3 Montážní adaptéry vyjmete tak, že stisknete šedé uvolňovací tlačítko po obou stranách montážních otvorů a adaptéry vytáhnete směrem vzhůru.

ROZLOŽENÍ

- 4 Zpod korbičky tahejte na obou stranách za popruhy, až zacvaknou na místo. Lehkým přitlačením na horní rám se ujistěte, že mechanismus správně zapadnul.
- 5 Připevňte popruhy k upevňovacím páskům, abyste je zajistili.

KRYT NOHOU KORBIČKY

- 6 Pro připojení nánožníku položte nánožník na rám korbičky.
- 7 Připevňte upevňovací pásky na obou stranách korbičky a vepředu.
- 8 Připevňte patenty na obou stranách stříšky.

STŘÍŠKA

- 9 Zvedněte stříšku, až zapadne na místo.

VAROVÁNÍ: Před zvednutím zkontrolujte, že je stříška zajištěna na svém místě.

- 10 Stříšku složíte tak, že na ni zatlačíte.

POPURHY NA NOŠENÍ

- 11 Pokud chcete použít popruhy na nošení, nejprve vložte konce obou popruhů do rukojeti na nošení. Poté pomocí upevňovacích pásků uzavřete popruhy v rukojeti.
- 12 Pokud chcete popruhy na nošení uložit, rozepněte uvolňovací pásek uvnitř každé kapsy a popruhy na nošení vložte do kapsy.

VAROVÁNÍ: Uvnitř úložných kapes NESKLADUJTE nic kromě popruhů na nošení. Když popruhy na nošení nepoužíváte, VŽDY je skladujte uvnitř úložných kapes.

PŘIPEVNĚNÍ KE KOČÁRKU

13 Nejprve položte opěrku zad tak, že uchopíte svorku za opěrkou zad a posunete ji dolů do dolní polohy.

- 14 Stáhněte opěrku zad na obou stranách do stejné polohy jako je svorka.

VAROVÁNÍ: Při úpravách sedačky kočárku se ujistěte, že hlava, ruce a nohy dítěte nejsou v cestě pohyblivých součástí a rámu kočárku.

- 15 Vyrovnějte černé upínací svorky na korbičce s upínacími svorkami montážních adaptérů. **Korbičku je možné připevnit pouze zády po směru jízdy.**

Na korbičku silně zatlačte, až uslyšíte, jak zapadla na místo. Za korbičku jemně zatáhněte, abyste se ujistili, že je zajištěná na svém místě.

- 16 Vyjmutí korbičky z kočárku: Stiskněte uvolňovací páku na zadní straně korbičky a tahem nahoru korbičku vyjmete.

SLOŽENÍ KORBIČKY

- 17 Složte stříšku.
- 18 Pod korbičkou vytáhněte popruhy z upevňovacích pásků.
- 19 Vytahujte popruh uprostřed korbičky, až cvakne a korbička se složí.

PÉČE A ÚDRŽBA

Kryt matrace a kryt korbičky:

- Před praním odstraňte z matrace plastové a pěnové vložky.
 - Perte v pračce samostatně na jemný program s vlažnou vodou a s jemným pracím prostředkem.
 - Nepoužívejte bělidla.
 - Nežehlete.
 - Látku nesušte v sušičce. Položte na rovný povrch a nechte uschnout.
- Základna korbičky, stříška a matrace:
- Otřete dočista vlhkým hadříkem.
 - Nepoužívejte bělidla.
 - Nežehlete.

ADVARSEL

VIGTIGT - Læs anvisningerne omhyggeligt før brug og behold dem til fremtidig reference. Dit barns sikkerhed kan påvirkes, hvis du ikke følger disse instruktioner.

ADVARSLER:

FØLG ALLE INSTRUKTIONER OG ADVARSLER I BRUGERVEJLEDNINGEN TIL DIN KLAPVOGN.

- **ADVARSEL:** Efterlad aldrig barnet uden opsyn.
- **MÅ IKKE** bruges, hvis nogen del af liften er gået i stykker, revet eller mangler
- Dette produkt er kun egnet til et barn, der ikke kan sidde selv uden hjælp, ikke kan rulle over, og som ikke kan skubbe sig selv op på sine hænder og knæ. Barnets maksimale vægt: 9 kg.
- Må kun bruges på en fast, vandret, plan og tør overflade.
- Lad ikke andre børn lege uden opsyn i nærheden af liften.
- Brug **ALDRIG** dette produkt på et stativ.
- Efterlad ikke fleksible bærehåndtag inde i liften.

YDERLIGERE

SIKKERHEDSOPLYSNINGER:

- **KVÆLNINGSFARE:** liften kan vælte på bløde overflader og kvæle barnet. Anbring **ALDRIG** liften på senge, sofaer eller andre bløde overflader.
- **FARE FOR FALD:** Barnets aktivitet kan flytte liften. Anbring **ALDRIG** liften på bordplader, borde eller andre forhøjede overflader.
- **STRANGULERINGSFARE:** Snore kan forårsage kvælning! Emner med snore må ikke placeres rundt om et

barns hals, såsom hætter med snore eller sutter med snore. Du må ikke hænge snore over barnets hoved eller vedhæfte snore som legetøj.

- Brug **ALDRIG** denne lift som et middel til at transportere et spædbarn i et motorkøretøj.
- Barnets hoved i liften må aldrig være lavere end barnets krop.
- Undersøg jævnligt håndtagene og bunden af liften for tegn på skade eller for megen slitage.
- Før produktet bæres eller løftes, skal det sikres, at håndtaget er i korrekt position til brug.
- Denne lift inkluderer en 20 mm madras. Brug ikke nogen anden madras end den, der følger med liften, og læg ikke yderligere en madras ovenpå den.
- For at forebygge personskaade, må madrassen ikke ændres og ingen ekstra madras må tilføjes liften.
- liften må ikke placeres nær åben ild og andre kilder til stærk varme, såsom brand i elektrisk skinne, gasbrand etc.
- Brug kun reservedele, der leveres eller anbefales af producenten.
- Hvis der bruges et lagen med madraspudden, må du kun bruge det, som leveres af producenten eller et, der er specielt designet til at passe med liftens eller madrassens dimensioner.
- Fjern monteringsadapterne, før du bruger klapvognen med et siddende barn.
- Kontroller, at liftens fastgørelsesenheder er gået korrekt i indgreb før brug.

MONTERINGSADAPTERE

- 1 Før noget fastgøres til de ekstra monteringspalter, skal det sikres, at det elastiske stof i nærheden af de ekstra monteringspalter ikke dækker palterne.
- 2 Indsæt enderne af monteringsadapterne i de ekstra monteringspalter. Monteringsadapterne er fastspændt, når de klikker på plads.
- 3 For at fjerne monteringsadapterne, skal du trykke på den grå udløserknop på hver side af monteringspalterne og trække adapteren opad.

UDFOLDNING

- 4 Træk i remmene nedenunder liftens, på hver side af liftens, indtil remmene klikker på plads. Sørg for, at mekanismen er gået korrekt i indgreb ved at give den øverste ramme et let tryk.
- 5 Fastgør remmene til fastgørelsesstrimlerne for at holde dem fastspændt.

FODDÆKNING

- 6 For at fastgøre fodposen, skal fodposen placeres over liftens ramme.
- 7 Fastgør fastgørelsesstrimlerne på begge sider af liftens og på forsiden.
- 8 Fastgør trykknapperne på hver side af kalechen.

KALECHE

- 9 Hæv kalechen, indtil den klikker på plads.
ADVARSEL: Før produktet transporteres eller bæres, skal du kontrollere, at kalechen er låst på plads.
-  For at sænke kalechen, skal du skubbe kalechen ned.

BÆREREMME

- 11 For at bruge bæreremmen skal begge remmens ender først sættes ind i bærehåndtaget. Luk derefter håndtaget rundt om remmene ved brug af fastgørelsesstrimlerne.
- 12 For at opbevare bæreremmen, skal du tage fastgørelsesstrimlen indeni hver lomme af og indsætte bæreremmen i lommen.
ADVARSEL: Bortset fra bærehåndtagene, må du IKKE opbevare noget inde i opbevaringslommerne. Opbevar ALTID bærehåndtagene inde

i opbevaringslommerne, når bærehåndtagene ikke er i brug.

FASTGØRELSE TIL KLAPVOGN

- 13 Tilbagelæn først ryglænet ved at klemme klemmen bag ryglænet, og skubbe den ned til den laveste position.
- 14 Træk ryglænet ned i begge sider for at matche klemmens position.
ADVARSEL: Når du foretager justeringer til klapvognens sæde, skal du kontrollere, at barnets hoved, arme og ben er væk fra sædets bevægelige dele og klapvognens ramme.
- 15 Ret liftens sorte fastgørelseskonsoller ind med monteringsadapterkonsollerne. **Liften kan kun fastgøres bagudvendt.** Tryk fast ned på liftens, indtil du hører den klikke på plads.
Træk forsigtigt liftens opad for at sikre, at den er låst på plads.
- 16 Sådan fjernes liftens fra klapvognen: Løft udløserhåndtaget på liftens bagside og træk opad for at fjerne kassen.

SAMMENKLAPNING AF LIFTEN

- 17 Sænk kalechen.
- 18 Remmene nedenunder liftens skal fjernes fra fastgørelsesstrimlerne.
- 19 Træk i remmen i midten af liftens, indtil remmen klikker og liftens klapper sammen.

PLEJE OG VEDLIGEHOLDELSE

- Madrasovertræk og fodovertræk:
- Fjern plastik og skumindsatser fra madrassen, før den vaskes.
 - Maskinvaskes separat ved lav varme, langsom centrifugering og med et mildt vaskemiddel.
 - Blegemidler må ikke anvendes.
 - Må ikke stryges.
 - Må ikke tørres i tørretumbler. Lad overtrækket tørre i udstrakt tilstand.
- Babyliframme, kaleche og madraspude:
- Aftørres med en fugtig klud.
 - Blegemidler må ikke anvendes.
 - Må ikke stryges.

VAROITUS

TÄRKEÄÄ - Lue ohjeet huolellisesti ennen käyttöä ja säilytä ne myöhempää tarvetta varten. Lapsesi turvallisuus voi vaarantua, jos et noudata näitä ohjeita.

VAROITUKSIA:

NOUDATA KAIKKIA RATTAIDEN KÄYTTÖOPPAASSA OLEVIA OHJEITA JA VAROITUKSIA.

- **VAROITUS:** Älä jätä lasta koskaan vahtimatta.
- Älä käytä koppaa, jos mikään sen osa on rikkoutunut, repeytynyt tai puuttuu.
- Tämä tuote sopii vain lapselle, joka ei vielä istu ilman tukea, käänny tai työnnä itseään ylös käsien ja polvien varaan. Lapsen enimmäispaino: 9 kg.
- Käytä vain tukevalla, vaakasuoralla, tasaisella ja kuivalla pinnalla.
- Älä anna muiden lasten leikkiä vahtimatta kantokopan lähellä.
- **ÄLÄ KOSKAAN** käytä tätä tuotetta jalustan päällä.
- Älä jätä taipuisia kantokahvoja kantokopan sisään.

TURVALLISUUTTA KOSKEVIA LISÄTIETOJA:

- **TUKEHTUMISVAARA:** Koppa voi kaatua pehmeillä pinnoilla ja lapsi voi tukehtua. **ÄLÄ KOSKAAN** laita turvakaukaloa sängylle, sohvalle tai muille pehmeille pinnoille.
- **PUTOAMISVAARA:** Lapsen liikkuminen voi liikuttaa koppaa. **ÄLÄ KOSKAAN** aseta koppaa työtasolle, pöydälle tai muulle korkealla olevalle pinnalle.

- **KURISTUMISVAARA:** Narut voivat aiheuttaa kuristumisen. Älä laita lapsen kaulan ympärille narullisia esineitä, kuten hupun nyörejä tai tutin naruja. Älä ripusta naruja lapsen pään yläpuolelle tai kiinnitä niitä käytettäväksi leluina.
- **ÄLÄ KOSKAAN** käytä tätä koppaa vauvan autossa kuljettamiseen.
- Kantokopassa olevan lapsen pää ei saa olla lapsen vartaloa alempana.
- Tarkasta kopan kahvat ja pohja säännöllisesti vaurioiden ja liiallisen kulumisen varalta.
- Ennen kuin kannat tai nostat, varmista, että kahva on oikeassa käyttöasennossa.
- Tässä kopassa on 20 mm paksu patja. Älä käytä muuta kuin kopan mukana toimitettua patjaa, äläkä lisää toista patjaa sen päälle.
- Älä vaihda turvakaukalon patjaa tai lisää siihen muita patjoja, sillä ne voivat aiheuttaa onnettomuuden.
- Älä laita kantokoppaa avotulen ja muiden kuumien lämmönlähteiden (esim. sähkö- ja kaasulämmittimien) lähelle.
- Käytä vain valmistajan toimittamia tai hyväksymiä varaosia.
- Jos patjan kanssa käytetään lakanaa, käytä vain valmistajan toimittamaa lakanaa tai sellaista lakanaa, joka on suunniteltu erityisesti sopimaan kopan tai patjan mittoihin.
- Irrota kiinnityssovittimet, ennen kuin lapsi asetetaan rattaisiin.
- Tarkista ennen käyttöä, että kantokopan rungon kiinnitysmekanismit ovat kunnolla kiinni.

KIINNITYSSOVITTIMET

- 1 Ennen kuin kiinnität mitään lisävarusteiden kiinnitysreikiin, varmista, ettei niiden lähellä oleva joustokangas peitä reikiä.
- 2 Työnnä kiinnityssovitTIMIEN päät lisävarusteiden kiinnitysreikiin. KiinnityssovitTIMET ovat kunnolla kiinni, kun ne naksahtavat paikoilleen.
- 3 KiinnityssovitTIMET irrotetaan painamalla kiinnitysreikiEN kummallakin puolella olevaa harmaata vapautuspainiketta ja vetämällä sovitinta ylöspäin.

AVAAMINEN

- 4 Vedä kopan kummallakin puolella olevista hihnoista, kunnes hihnat naksahtavat paikoilleen. Varmista, että mekanismi on kytkeytynyt oikein, painamalla rungon yläosaa kevyesti.
- 5 Kiinnitä hihnat kiinnitysnauhoihin, jotta hihnat pysyvät kiinni.

JALKASUOJA

- 6 Kun kiinnität jalkasuojaa, aseta se kopan rungon päälle.
- 7 Kiinnitä kopan kummallakin sivulla ja etupuolella olevat tarranauhat.
- 8 Kiinnitä kuomun kummallakin puolella olevat nepparit.

KUOMU

- 9 Nosta kuomua, kunnes se naksahtaa paikalleen.

VAROITUS: Varmista ennen kantamista tai nostamista, että kuomu on lukittuna paikalleen.

- 10 Kuomu lasketaan painamalla se alas.

KANTOHIHNAT

- 11 Kun haluat käyttää kantohihnoja, laita ensin kummankin hihnan päät kantokahvan sisään. Sulje sitten kahva hihnojen ympärille tarranauhoilla.
- 12 Säilytä kantohihnoja taskuissa. Avaa ensin taskun sisällä oleva tarranauha ja työnnä sitten kantohihna taskuun.

VAROITUS: ÄLÄ säilytä säilytystaskuissa mitään muuta kuin kantokahvoja. Säilytä kantokahvoja AINA säilytystaskuissa, kun kantokahvat eivät ole käytössä.

KIINNITTÄMINEN RATTAISIIN

- 13 Kun haluat kallistaa selkänöjää, purista ensin istuimen takana olevaa pidikettä ja vedä pidike alas alimpaan asentoon.

- 14 Vedä selkänöjää sitten alas kummaltakin puolelta pidikkeen kohdalle.

VAROITUS: Kun säädät lastenrattaiden istuinta, varmista, että lapsen pää, kädet ja jalat ovat poissa istuimen liikkuvista osista ja rattaiden rungosta.

- 15 Kohdista kopan mustat kiinnikkeet kiinnityssovitTIMIEN kiinnikkeiden kanssa. **Koppa voidaan kiinnittää ainoastaan selkä menosuuntaan.**

Paina koppaa voimakkaasti alaspäin, kunnes kuulet, että se naksahtaa paikalleen.

Vedä kopasta varovasti ylöspäin varmistaaksesi, että se on lukkiutunut paikalleen.

- 16 Kopan irrottaminen rattaista: Nosta kopan takana olevaa vapautusvipua ja irrota vetämällä ylöspäin.

KOPAN TAITTAMINEN KASAAN

- 17 Laske kuomu alas.

- 18 Irrota kopan alla olevat hihnat kiinnitysnauhoista.

- 19 Vedä kopan keskellä olevasta hihnasta, kunnes hihna naksahtaa ja koppa painuu kasaan.

HOITO JA KUNNOSSAPITO

Patjan suojus ja jalkasuoja:

- Irrota muovi- ja vaahtomuovisisäkkeet patjasta ennen pesua.
- Pese koneessa erikseen käyttäen lämmintä vettä ja mietoa pesuainetta.
- Älä valkaise.
- Älä silitä.
- Älä laita kuivausrumpuun. Kuivaa vaakatasossa.

Vaunukopan runko, kuomu ja patjan pehmuste:

- Puhdista pyyhkimällä kostealla liinalla.
- Älä valkaise.
- Älä silitä.

ΠΡΟΕΙΔΟΠΟΙΗΣΗ

ΣΗΜΑΝΤΙΚΟ - Διαβάστε τις οδηγίες προσεκτικά προτού το χρησιμοποιήσετε και φυλάξτε τις για μελλοντική αναφορά. Ενδέχεται να επηρεαστεί η ασφάλεια του παιδιού σας εάν δεν τηρήσετε αυτές τις οδηγίες.

ΠΡΟΕΙΔΟΠΟΙΗΣΕΙΣ:

ΠΡΕΠΕΙ ΝΑ ΑΚΟΛΟΥΘΗΣΕΤΕ ΟΛΕΣ ΤΙΣ ΟΔΗΓΙΕΣ ΚΑΙ ΤΙΣ ΠΡΟΕΙΔΟΠΟΙΗΣΕΙΣ ΠΟΥ ΔΙΝΟΝΤΑΙ ΣΤΟ ΕΓΧΕΙΡΙΔΙΟ ΟΔΗΓΙΩΝ ΤΟΥ ΚΑΡΟΤΣΙΟΥ ΣΑΣ.

- **ΠΡΟΕΙΔΟΠΟΙΗΣΗ:** Μην αφήνετε ποτέ το παιδί σας απαρατήρητο στο καρότσι.
- Μην το χρησιμοποιείτε εάν έχει σπάσει, σκιστεί ή λείπει οποιοδήποτε εξάρτημα από το πορτ μπεμπέ.
- Το προϊόν αυτό είναι κατάλληλο μόνο για ένα παιδί που δεν μπορεί να καθίσει χωρίς βοήθεια, να αναποδογυρίσει και να δεν μπορεί να σπρώξει τον εαυτό του προς τα επάνω με τα χέρια και γόνατά του. Το μέγιστο βάρος του παιδιού πρέπει να μην υπερβαίνει: 9 κιλά.
- Χρησιμοποιείτε μόνο σε μια σταθερή, οριζόντια, επίπεδη και στεγνή επιφάνεια.
- Μην αφήνετε άλλα παιδιά να παίξουν χωρίς επίτηρηση κοντά στο πορτ μπεμπέ.
- Μην χρησιμοποιείτε ΠΟΤΕ αυτό το προϊόν επάνω σε βάση.
- Μην αφήνετε τις ευλύγιστες λαβές μέσα στο πορτ μπεμπέ.

ΣΥΠΛΗΡΩΜΑΤΙΚΕΣ ΠΛΗΡΟΦΟΡΙΕΣ ΑΣΦΑΛΕΙΑΣ:

- **ΚΙΝΔΥΝΟΣ ΠΝΙΓΜΟΥ:** Το σώμα του καροτσιού μπορεί να ανατραπεί επάνω σε μαλακές επιφάνειες και να πνίξει το παιδί. Μην τοποθετείτε ΠΟΤΕ το καρότσι επάνω σε κρεβάτια, καναπέδες ή άλλες μαλακές επιφάνειες.
- **ΚΙΝΔΥΝΟΣ ΠΤΩΣΗΣ:** Η δραστηριότητα του παιδιού μπορεί να μετακινήσει το σώμα του καροτσιού. Μην τοποθετείτε ΠΟΤΕ το καρότσι σε πάγκους, τραπέζια ή άλλες υπερυψωμένες επιφάνειες.
- **ΚΙΝΔΥΝΟΣ ΣΤΡΑΓΓΑΛΙΣΜΟΥ:** Τα κορδόνια μπορεί να προκαλέσουν στραγγαλισμό! Μην τοποθετείτε

αντικείμενα με κορδόνια γύρω από το λαιμό του παιδιού, όπως τα κορδόνια κουκούλας ή τα κορδόνια πιπίλας. Μην κρεμάτε κορδόνια επάνω από το κεφάλι του παιδιού ούτε να συνδέεται κορδόνια σαν παιχνίδια.

- Μην χρησιμοποιείτε ΠΟΤΕ αυτό το καρότσι για να μεταφέρετε ένα μωρό μέσα σε αυτοκίνητο.
- Το κεφάλι του παιδιού στο πορτ μπεμπέ δεν πρέπει να είναι ποτέ πιο χαμηλά από το σώμα του παιδιού.
- Ελέγχετε τακτικά τις λαβές και το κάτω μέρος του πορτ μπεμπέ για σημάδια ζημιάς ή υπερβολική φθορά.
- Βεβαιωθείτε ότι η λαβή έχει ασφαλιστεί στη σωστή θέση χρήσης προτού το μεταφέρετε ή το σηκώσετε.
- Αυτό το πορτ μπεμπέ περιλαμβάνει ένα στρώμα πάχους 20 χιλ. Μην χρησιμοποιείτε κανένα στρώμα εκτός από αυτό που παρέχεται με το πορτ μπεμπέ και μην προσθέτετε άλλο επάνω από αυτό.
- Για να αποφύγετε τραυματισμούς, μην αλλάζετε ούτε να προσθέτετε κανένα επιπρόσθετο στρώμα στο βρεφικό πορτ μπεμπέ.
- Μην τοποθετείτε το πορτ μπεμπέ κοντά σε φωτιά ή άλλη πηγή ισχυρής θερμότητας, όπως ηλεκτρικά τζακία, φωτιές αερίου, κτλ.
- Χρησιμοποιήστε μόνο εξαρτήματα που παρέχονται ή έχουν εγκριθεί από τον κατασκευαστή.
- Εάν χρησιμοποιείται ένα σεντόνι με το επίθεμα, χρησιμοποιήστε μόνο αυτό που παρέχεται από τον κατασκευαστή ή ένα σεντόνι σχεδιασμένο συγκεκριμένα για τις διαστάσεις του σώματος του πορτ μπεμπέ ή του στρώματος.
- Βγάλτε τους προσαρμογείς τοποθέτησης προτού χρησιμοποιήσετε το καρότσι με το παιδί καθισμένο σε αυτό.
- Βεβαιωθείτε ότι οι προσαρμογείς τοποθέτησης του πορτ μπεμπέ έχουν τοποθετηθεί σωστά πριν από τη χρήση.

ΠΡΟΣΑΡΜΟΓΕΙΣ ΤΟΠΟΘΕΤΗΣΗΣ

- 1 Προτού συνδέσετε οτιδήποτε στις σχισμές τοποθέτησης εξαρτημάτων, σιγουρευτείτε ότι το ελαστικό ύφασμα κοντά στις σχισμές τοποθέτησης εξαρτημάτων δεν καλύπτει τις σχισμές.
- 2 Εισάγετε τα άκρα των προσαρμογέων τοποθέτησης μέσα στις σχισμές τοποθέτησης εξαρτημάτων. Οι προσαρμογείς τοποθέτησης είναι ασφαλισμένοι όταν μπαίνουν στη θέση τους με έναν ήχο «κλικ».
- 3 Για να αφαιρέσετε τους προσαρμογείς τοποθέτησης, σπρώξτε το γκριζό κουμπί άφησης σε κάθε πλευρά των σχισμών τοποθέτησης και τραβήξτε τον προσαρμογέα προς τα πάνω.

ΞΕΔΙΠΛΩΜΑ

- 4 Κάτω από το σώμα του καροτσιού, τραβήξτε τις λωρίδες από κάθε πλευρά του σώματος καροτσιού μέχρις ότου οι λωρίδες μπουν καλά στη θέση τους. Βεβαιωθείτε ότι ο μηχανισμός έχει πιαστεί σωστά στη θέση του, πιέζοντας ελαφρά το άνω πλαίσιο.
- 5 Συνδέστε τις λωρίδες στις ταινίες στερέωσης για να τις κρατήσετε ασφαλείς.

ΚΑΛΥΜΜΑ ΠΟΔΙΩΝ

- 6 Για να συνδέσετε το κάλυμμα ποδιών, περάστε το κάλυμμα ποδιών επάνω από το πλαίσιο του πορτ μπεμπέ.
- 7 Συνδέστε τις λωρίδες σύνδεσης και στις δύο πλευρές του πλαισίου του πορτ μπεμπέ και στο μπροστινό μέρος.
- 8 Συνδέστε τις σουστές και στις δύο πλευρές του καλύμματος.

ΚΑΛΥΜΜΑ

- 9 Σηκώστε το κάλυμμα μέχρις ότου μπει καλά στη θέση του.

⚠️ ΠΡΟΕΙΔΟΠΟΙΗΣΗ: Προτού το μεταφέρετε ή το σηκώσετε, βεβαιωθείτε ότι το κάλυμμα έχει μπει καλά στη θέση του.

- 10 Για να χαμηλώσετε το κάλυμμα, σπρώξτε το κάλυμμα προς τα κάτω.

ΛΩΡΙΔΕΣ ΜΕΤΑΦΟΡΑΣ

- 11 Για να χρησιμοποιήσετε τις λωρίδες μεταφοράς, τοποθετήστε πρώτα τα άκρα και των δύο λωριδών στη λαβή μεταφοράς. Μετά κλείστε τη λαβή γύρω από τις λωρίδες χρησιμοποιώντας τις λωρίδες σύνδεσης.
- 12 Για να αποθηκεύσετε τις λωρίδες μεταφοράς, ξεκουμπώστε τη λωρίδα σύνδεσης μέσα σε κάθε τσεπάκι και εισάγετε τη λωρίδα μεταφοράς στο τσεπάκι.

⚠️ ΠΡΟΕΙΔΟΠΟΙΗΣΗ: ΜΗΝ αποθηκεύετε τίποτα εκτός από τις λαβές μεταφοράς μέσα στα τσεπάκια αποθήκευσης. Να αποθηκεύετε ΠΑΝΤΟΤΕ τις λαβές μεταφοράς μέσα στα τσεπάκια μεταφοράς όταν δεν χρησιμοποιούνται οι λαβές μεταφοράς.

ΣΥΝΔΕΣΤΕ ΤΟ ΜΕ ΤΟ ΚΑΡΟΤΣΙ

- 13 Πρώτα από όλα, γέρνετε το κάθισμα πιέζοντας το σφιγκτήρα πίσω από τα άγκιστρα, και γλιστρώντας τον προς τα κάτω στην πιο χαμηλή θέση.
 - 14 Τραβήξτε τα άγκιστρα προς τα κάτω και στις δύο πλευρές για να ταιριάξουν με τη θέση του σφιγκτήρα.
- ⚠️ ΠΡΟΕΙΔΟΠΟΙΗΣΗ:** Όταν κάνετε ρυθμίσεις στο κάθισμα του καροτσιού, σιγουρευτείτε ότι το κεφάλι, τα χέρια, και τα πόδια του παιδιού δεν βρίσκονται κοντά σε κινούμενα εξαρτήματα του καθίσματος και κοντά στο πλαίσιο του καροτσιού.
- 15 Ευθυγραμμίστε τα μαύρα άγκιστρα σύνδεσης στο σώμα του πορτ μπεμπέ με τα άγκιστρα τοποθέτησης του προσαρμογέα. **Το σώμα του πορτ μπεμπέ μπορεί να συνδεθεί μόνον όταν κοιτάζει προς τα πίσω.** Πιέστε σταθερά προς τα κάτω στο σώμα του πορτ μπεμπέ έως ότου ακούσετε ότι μπήκε στη θέση του με έναν ήχο «κλικ». Σηκώστε ελαφρά το σώμα του πορτ μπεμπέ για να βεβαιωθείτε ότι έχει ασφαλιστεί στη θέση του.
 - 16 Για να βγάλετε το σώμα του πορτ μπεμπέ από το καρότσι: Σηκώστε το μοχλό άφησης στο πίσω μέρος του πλαισίου του πορτ μπεμπέ και τραβήξτε το προς τα επάνω για να το αφαιρέσετε.

ΤΣΑΚΙΣΗ ΤΟΥ ΠΟΡΤ ΜΠΕΜΠΕ

- 17 Χαμηλώστε το κάλυμμα.
- 18 Από κάτω από το σώμα του πορτ μπεμπέ, βγάλτε τις λωρίδες από τις ταινίες στερέωσης.
- 19 Τραβήξτε τη λωρίδα από τη μέση του σώματος του πορτ μπεμπέ μέχρις ότου η λωρίδα κάνει «κλικ» και πέσει το σώμα του πορτ μπεμπέ.

ΦΡΟΝΤΙΔΑ ΚΑΙ ΣΥΝΤΗΡΗΣΗ

Κάλυμμα και κάλυμμα ποδιών:

- Αφαιρέστε τα πλαστικά ένθετα καθώς και τα ένθετα από αφρολέξ από το στρώμα προτού το πλύνετε.
 - Πλένεται στο πλυντήριο (ξεχωριστά) στους 20 Βαθμούς
 - Όχι στεγνό καθάρισμα
 - Όχι σίδερο
 - Όχι στεγνωτήριο. Απλώστε για να στεγνώσει
- Πορτ μπεμπέ βάση, Κάλυμμα, Μαξιλάρι:
- Σκουπίστε με ένα υγρό πανί
 - Όχι στεγνό καθάρισμα
 - Όχι σίδερο

UPOZORENJE

VAŽNO - Pažljivo pročitajte ove upute prije upotrebe i sačuvajte ih za slučaj potrebe. Sigurnost vašeg djeteta može biti ugrožena ako ne slijedite ove upute.

UPOZORENJA:

SLIJEDITE SVE UPUTE I UPOZORENJA IZ KORISNIČKOG PRIRUČNIKA VAŠIH KOLICA.

- **UPOZORENJE:** Nikada ne ostavljajte dijete bez nadzora.
- Ne koristite ako je bilo koji dio nosiljke slomljen, poderan ili nedostaje.
- Ovaj proizvod prikladan je samo za dijete koje ne može samostalno sjediti, prevrtati se i podizati na rukama i koljenima. Maksimalna težina djeteta: 9 kg.
- Koristite samo na tvrdoj, vodoravnoj, ravnoj i suhoj podlozi.
- Ne dopustite da se druga djeca bez nadzora igraju u blizini nosiljke.
- **NIKAD** nemojte koristiti ovaj proizvod na postolju.
- Nemojte ostavljati fleksibilne ručke za nošenje u nosiljci.

DRUGE SIGURNOSNE INFORMACIJE:

- **OPASNOST OD GUŠENJA:** na mekanoj podlozi tijelo nosiljke može se prevrnuti i ugušiti dijete. **NIKAD** ne stavljajte nosiljku na krevet, kauč ili drugu mekanu podlogu.
- **OPASNOST OD PADA:** djetetovi pokreti mogu pomaknuti nosiljku. **NIKAD** ne stavljajte nosiljku na kuhinjske radne ploče, stolove ni na bilo koje drugo povišeno mjesto.

- **OPASNOST OD DAVLJENJA:** vrpce mogu uzrokovati davljenje! Nemojte djetetu oko vrata stavljati predmete s vrpcama poput kapuljače s uzicom ili dude s vrpcom. Nemojte vješati vrpce iznad djetetove glave niti privezivati vrpce kao igračke.
- **NIKAD** nemojte upotrebljavati ovu nosiljku za prijevoz bebe u motornom vozilu.
- Glava djeteta u nosiljci nikad ne smije biti niža od tijela djeteta.
- Redovito provjeravajte jesu li ručke i dno nosiljke oštećeni ili previše istrošeni.
- Prije nošenja ili podizanja, uvjerite se da je ručka u odgovarajućem položaju za korištenje.
- Ova nosiljka uključuje madrac od 20 mm. Nemojte koristiti ni dodavati bilo koji madrac, osim onog koji dolazi s nosiljkom.
- Kako biste spriječili ozljedu, nemojte mijenjati ni dodavati madrace u dječju nosiljku.
- Nemojte ostavljati nosiljku u blizini otvorenog plamena ili drugih izvora jake topline, kao što su električni kamini i grijalice, plinske grijalice itd.
- Upotrebljavajte samo one rezervne dijelove koje je isporučio ili odobrio proizvođač.
- Ako se plahta koristi s podlogom, upotrijebite samo onu koju je isporučio proizvođač ili onu koja odgovara dimenzijama nosiljke ili madraca.
- Uklonite prilagodnike za postavljanje prije stavljanja djeteta u kolica.
- Prije upotrebe provjerite jesu li uređaji za pričvršćivanje nosiljke pravilno postavljeni.

PRILAGODNICI ZA POSTAVLJANJE

- 1 Prije pričvršćivanja bilo čega u utore za postavljanje pribora, uvjerite se da elastična tkanina u blizini utora za postavljanje pribora ne pokriva utore.
- 2 Uvucite krajeve prilagodnika za postavljanje u utore za postavljanje pribora. Prilagodnici za postavljanje pričvršćeni su kada škljocnu u mjesto.
- 3 Da biste uklonili prilagodnike za postavljanje, gurnite sivi gumb za otpuštanje na svakoj strani utora za postavljanje i povucite prilagodnik prema gore.

RASKLAPANJE

- 4 Ispod nosiljke izvucite pojase na svakoj strani nosiljke dok pojasi ne sjednu na mjesto. Uvjerite se da je mehanizam za blokadu pravilno aktiviran tako što ćete lagano pritisnuti gornji okvir.
- 5 Pričvrstite pojase na trake za pričvršćivanje kako bi bili stegnuti.

POKROV ZA NOGE

- 6 Za pričvršćivanje pokrova za noge, postavite pokrov preko okvira nosiljke.
- 7 Pričvrstite čičak trake na svakoj strani nosiljke te na prednjoj strani.
- 8 Pričvrstite kopče na svakoj strani krovčića.

KROVIĆ

- 9 Podignite krovčić dok ne sjedne na mjesto.

⚠ UPOZORENJE: Prije nošenja ili podizanja, provjerite je li krovčić uglavljen na mjestu.

- 10 Da biste spustili krovčić, gurnite ga prema dolje.

REMENI ZA NOŠENJE

- 11 Da biste upotrebljavali remene za nošenje, prvo stavite krajeve oba remena u ručku za nošenje. Zatim pokrijte ručku remenima i zatvorite čičak trakama.
- 12 Za odlaganje remena za nošenje, otpustite čičak traku svakog džepa i stavite remene za nošenje u džep.

⚠ UPOZORENJE: NEMOJTE čuvati ništa drugo u džepovima za pohranu osim ručki za nošenje. Kada ručke za nošenje nisu u upotrebi, UVIJEK ih čuvajte u džepovima za pohranu.

PRIČVRŠĆIVANJE NA KOLICA

- 13 Prvo spustite naslon za leđa tako što ćete stegnuti stezaljku iza naslona i povlačiti je prema dolje do najnižeg položaja.
- 14 Spustite naslon na objema stranama kako bi se poravnao s položajem stezaljke.

⚠ UPOZORENJE: Dok prilagođavate sjedalo kolica, pazite da glava, ruke i noge djeteta ne dodiruju pokretne dijelove sjedala i okvir kolica.

- 15 Poravnajte crne nosače za spajanje nosiljke s nosačima prilagodnika za postavljanje. **Nosiljka se može pričvrstiti samo okrenuta unatrag.** Čvrsto pritisnite nosiljku dok ne čujete da je sjela na mjesto. Pažljivo povucite nosiljku prema gore kako biste bili sigurni da je uglavljena.

- 16 Uklanjanje nosiljke s kolica: Podignite ručicu za otpuštanje na stražnjoj strani nosiljke i povucite prema gore kako biste uklonili.

PREKLAPANJE NOSILJKE

- 17 Spustite krovčić.
- 18 Ispod nosiljke uklonite pojase iz traka za pričvršćivanje.
- 19 Povucite pojas na sredini nosiljke dok pojas ne škljocne i nosiljka se ne sklopi.

BRIGA I ODRŽAVANJE

Navlaka za madrac i pokrov za noge:

- Prije pranja uklonite plastične i pjenaste umetke iz madraca.
 - Perite odvojeno u perilici rublja na programu za osjetljivo rublje i blagim deterdžentom.
 - Ne izbjeljivati.
 - Ne glačati.
 - Ne stavljajte tkaninu u sušilicu. Položite ravno za sušenje.
- Postoje nosiljke, krovčić i podloga madraca:
- Očistiti vlažnom krpom.
 - Ne izbjeljivati.
 - Ne glačati.

FIGYELMEZTETÉS

FONTOS - Használat előtt gondosan olvassa el a használati utasítást, majd tegye el, hátha később szükség lesz rá. Hatással lehet a gyermeke biztonságára, ha nem tartja be ezeket az utasításokat.

FIGYELMEZTETÉSEK:

TARTSA BE A BABAKOCSI HASZNÁLATI UTASÍTÁSÁBAN MEGADOTT ÖSSZES UTASÍTÁST ÉS FIGYELMEZTETÉST.

- **FIGYELMEZTETÉS:** Soha ne hagyja a gyermeket felügyelet nélkül.
- Ne használja a babakocsi testét, ha bármelyik eleme el van törve, szakadva, vagy hiányzik.
- Ez a termék csak olyan gyermekeknek való, akik segítség nélkül nem tudnak felülni, átfordulni, illetve nem tudják feltolni magukat négykézlábas pozícióba. A gyermek maximális súlya: 9 kg.
- Kizárólag stabil, vízszintes és száraz felületen használja.
- Ne hagyja, hogy más gyerekek felügyelet nélkül játszanak a mózeskosár közelében.
- **SOHA NE** használja ezt a terméket állványon.
- Ne hagyja a rugalmas hordozófogantyúkat a mózeskosárban.

TOVÁBBI BIZTONSÁGI INFORMÁCIÓK:

- **FOJTÁSVESZÉLY:** A kisgyermek hordozó puha felületen felborulhat, a gyermek pedig megfulladhat. **SOHA NE** helyezze a hordozót ágyra, kanapéra vagy más puha felületre.
- **LEESÉS VESZÉLYE:** A gyermek aktivitása megmozdíthatja a babakocsi testét. **SOHA** ne tegye a babakocsit pultokra, asztalokra vagy más megemelt felületre.

- **FULLADÁSVESZÉLY:** A szinegek fulladást okozhatnak! Semmit ne akasszon zsinóron - például kapucni madzagján vagy cumi zsinórján - a gyermeke nyakába. Ne függessen zsinórokat a gyermek feje fölé, illetve ne kössön zsinórt a játékokra.
- **SOHA NE** használja a babakocsit arra, hogy kisgyermeket gépjárműben szállítson.
- A mózeskosárba tett gyermek feje soha ne legyen alacsonyabban a testénél.
- Rendszeresen vizsgálja meg a fogantyúkat és a babakocsi testének alját, hogy nincsenek-e rajta sérülések vagy túlzott elhasználódás jelei.
- Szállítás vagy megemelés előtt ellenőrizze, hogy a fogantyú a használathoz megfelelő állásban van-e.
- Ez a babakocsi egy 20 mm-es matracot tartalmaz. A babakocsiban kizárólag a vele kapott matracot szabad használni, és nem szabad másikat a tetejére rakni.
- A sérülés megelőzése érdekében ne cserélje ki a matracot, és ne tegyen be semmilyen további matracot.
- Ne tegye a mózeskosarat nyílt láng és más erős hőforrás, például elektromos fűtőtestek, gázkandallók stb.
- Csak a gyártótól vásárolt vagy általa jóváhagyott csere alkatrészeket használja.
- Ha huzatot használ a párnához, csak olyant használjon, amelyet a gyártó biztosított vagy amelyet speciálisan arra terveztek, hogy illeszkedjen a babakocsi testének vagy a matracának méreteihez.
- Távolítsa el a szerelőadaptereket, mielőtt a babakocsit benne ülő gyerekekkel használná.
- Használat előtt ellenőrizze, hogy a mózeskosár csatlakoztató eszközei helyesen vannak csatlakoztatva.

SZERELŐADAPTEREK

- 1 Mielőtt bármit csatlakoztatna a tartozékok szerelőnyílásaiba, győződjön meg arról, hogy a tartozékok felszerelésére szolgáló nyílások közelében levő rugalmas anyag nem takarja el a nyílásokat.
- 2 Illessze a szerelőadapterek végét a tartozékok felszerelésére szolgáló nyílásokba. A szerelőadapterek akkor vannak rögzítve, amikor a helyükre kattannak.
- 3 A szerelőadapterek eltávolításához nyomja meg a szürke kioldó gombot a szerelőnyílások mindkét oldalán és húzza felfelé az adaptert.

KINYITÁS

4. A babakocsi alsó oldalánál húzza meg a hevedereket a babakocsi testének mindegyik oldalán, amíg a hevederek a helyükre nem kattannak. Enyhén nyomja meg a felső vázát, ezzel biztosítva, hogy a szerkezet helyesen működik.
5. Kapcsolja a hevedereket a rögzítőszalagokhoz a biztonságosan tartsa őket.

LÁBBORÍTÁS

- 6 A bundaszák csatlakoztatásához először helyezze a bundaszákat a babakocsi vázára.
- 7 Csatlakoztassa a rögzítőszalagokat a babakocsi testének egyik oldalán és az elején.
8. Csatlakoztassa a kapcsokat a vászontető mindegyik oldalán.

VÁSZONTETŐ

- 9 Hajtsa fel a vászontetőt, amíg a helyére nem kattant.

▲ FIGYELMEZTETÉS: Hordozás vagy felemelés előtt győződjön meg arról, hogy a vászontető zárva van-e a helyén.

- 10 A vászontető leengedéséhez nyomja le a vászontetőt.

HORDSZÍJAK

- 11 A hordszíjak használatához először tegye mindkét szíj végét a hordozó fogantyúba. Majd zárja le a fogantyút a szíjak körül a szalagok megszorításával.
- 12 A hordszíjak tárolásához oldja ki a rögzítőszalagokat mindegyik zseb belsejében, és illessze be a hordszíjat a zsebbe.

▲ FIGYELMEZTETÉS: NE tároljon a tárolózsebekben semmit a hordozó

fogantyúkon kívül. A használaton kívüli hordozó fogantyúkat MINDIG tárolja a tárolózsebekben.

CSATAKOZTATÁS GYEREKKOCSIHOZ

- 13 Először hajtsa hátra a háttámaszt a háttámasz mögötti szorítót, és csúsztassa a legalacsonyabb állásba.
- 14 Az ülés mindkét oldalát húzza le annyira, hogy vonalba kerüljön a szorító pozíciójával.

▲ FIGYELMEZTETÉS: Amikor beállításokat végez a gyerekkocsi ülésén, ügyeljen rá, hogy a gyerek feje, karja és lába be ne akadjon az ülés mozgó részeibe és a gyerekkocsi vázába.

- 15 Igazítsa hozzá a babakocsitest fekete csatlakoztató konzoljait a szerelőadapter konzoljaihoz. **A babakocsit csak hátrafelé néző helyzetben csatlakoztatható.** Erősen nyomja le a babakocsitestet, amíg nem hallja, hogy a helyére kattant.

Finoman húzza meg felfelé a babakocsitestet, hogy meggyőződjön arról, hogy a helyére zárt.

- 16 A babakocsitest eltávolítása a gyerekkocsiról: Emelje meg a kioldókart a babakocsitest hátán, és felfelé húzva távolítsa el.

BABAKOCSI ÖSSZEHAJTÁSA

- 17 Engedje le a vászontetőt.
18. A babakocsitest alsó oldalánál vegye ki a hevedereket a rögzítőszalagokból.
19. Húzza meg a babakocsitest közepén lévő hevedert, amíg a heveder nem kattant, és a babakocsi teste össze nem csukódik.

ÁPOLÁS ÉS KARBANTARTÁS

Matracborítás és lábborítás:

- Mosás előtt távolítsa el a műanyag és habszivacs betéteket a matracból.
- Mossa mosógépben elkülönítve meleg kímélő program és enyhe mosószer használatával.
- Ne használjon fehérítőszert.
- Ne vasalja.
- Ne tegye a szövetet szárítógépbe. Kiterítve szárítsa.

Fekvő babakocsi alapzata, vászontető és matraccpárna:

- Törölje tisztára nedves ruhával.
- Ne használjon fehérítőszert.
- Ne vasalja.

WAARSCHUWING

BELANGRIJK – Lees deze instructies vóór gebruik aandachtig door en bewaar ze eventuele raadpleging in de toekomst. De veiligheid van uw kind kan in gevaar komen als u deze instructies niet volgt.

WAARSCHUWINGEN: **VOLG ALLE INSTRUCTIES** **EN WAARSCHUWINGEN IN** **DE HANDLEIDING VAN UW** **KINDERWAGEN.**

- **WAARSCHUWING:** Laat het kind nooit zonder toezicht achter.
- Gebruik de kinderwagenbak niet als er een onderdeel kapot of gescheurd is of ontbreekt.
- Dit product is alleen geschikt voor kinderen die niet zelfstandig rechtop kunnen zitten of omrollen en zich niet op handen en knieën kunnen opdrukken. Maximum gewicht van het kind: 9 kg.
- Alleen gebruiken op een stevig, horizontaal en droog oppervlak.
- Laat andere kinderen niet zonder toezicht in de buurt van de kinderwagenbak spelen.
- Plaats dit product **NOOIT** op een standaard.
- Zorg dat alle draagriemen zich buiten de kinderwagenbak bevinden.

AANVULLENDE **VEILIGHEIDSINFORMATIE:**

- **VERSTIKKINGSGEVAAR:** De kinderwagenbak kan op zachte oppervlakken omkantelen en het kind verstikken. Plaats de kinderwagenbak **NOOIT** op bedden, banken of ander zachte oppervlakken.
- **VALGEVAAR:** De kinderwagenbak kan verschuiven wanneer het kind beweegt. Plaats de kinderwagenbak **NOOIT** op een aanrecht, tafel of ander hoger gelegen oppervlak.
- **WURGINGSGEVAAR:** Koorden kunnen wurging veroorzaken! Hang geen voorwerpen met een koord rond de nek van het kind,

zoals capuchonkoordjes of een speenkoord. Hang geen koorden boven het hoofdje van het kind en bevestig geen koordjes/lintjes als speelgoed aan de kinderwagenbak.

- Gebruik deze kinderwagenbak **NOOIT** om een baby in een motorvoertuig mee te vervoeren.
- Het hoofdje van het kind moet in de kinderwagenbak altijd hoger liggen dan de rest van het lichaam.
- Controleer de handgrepen en de bodem van de kinderwagenbak regelmatig op tekenen van beschadiging of slijtage.
- Controleer alvorens het product te dragen of op te tillen of de handgreep in de juiste positie staat voor gebruik.
- Deze kinderwagen wordt geleverd met een matras van 20 mm. Gebruik alleen het met de kinderwagen geleverd matras en leg er geen ander matras bovenop.
- Leg om letsel te voorkomen geen vervangmatras of extra matrassen in de kinderwagenbak.
- Plaats de kinderwagenbak bij open vuur of andere hittebronnen, zoals elektrische gloeispiralen, gashaarden enz.
- Gebruik alleen vervangingsonderdelen die door de fabrikant worden geleverd of zijn goedgekeurd.
- Gebruik alleen het lakentje dat is meegeleverd door de fabrikant of een lakentje van precies de juiste afmetingen voor de kinderwagenbak of het matras.
- Gebruik de wandelwagen pas met een kind erin nadat u de bevestigingsadapters hebt verwijderd.
- Controleer vóór gebruik of de bevestigingsmechanismen van de reiswieg correct zijn vastgemaakt.

BEVESTIGINGSADAPTERS

- 1 Zorg dat de montageopeningen voor accessoires vrij zijn en niet door de elastische stof worden bedekt voordat u er iets aan bevestigt.
- 2 Steek de uiteinden van de bevestigingsadapters in de montageopeningen voor accessoires. De bevestigingsadapters zitten goed als vastklikken.
- 3 Druk om de bevestigingsadapters te verwijderen de grijze ontgrendelknop aan weerszijden van de montageopeningen in en trek de adapter omhoog en weg.

UITKLAPPEN

- 4 Trek aan de riemen aan het hoofd- en voeteneinde op de onderkant de kinderwagenbak tot de riemen vastklikken. Controleer of het mechanisme goed vastzit door lichte druk uit te oefenen op het bovenframe.
- 5 Bevestig de riemen aan de bevestigingsstrips zodat ze niet weg kunnen.

VOETENZAK

- 6 Leg de voetenzak op het frame van de kinderwagenbak.
- 7 Maak de bevestigingsstrips aan weerszijden van de kinderwagenbak en aan de voorzijde vast.
- 8 Maak de drukkopen aan weerszijden van de kap vast.

KAP

- 9 Klap de kap uit tot u een klik hoort.
- ⚠ **WAARSCHUWING:** Controleer alvorens het product te dragen of op te tillen of de kap vergrendeld is.
- 10 Om de kap weer in te klappen, duwt u de kap naar beneden.

DRAAGRIEMEN

- 11 Haal als u de draagriemen wilt gebruiken eerst de uiteinden van beide riemen door de handgreep. Maak de handgreep vervolgens met het klittenband vast rond de riemen.
- 12 Om de draagriemen op te bergen, maakt u de bevestigingsstrip in elke zak los. Stop vervolgens de draagriem in de zak.

- ⚠ **WAARSCHUWING:** Stop met uitzondering van de draaghandgrepen NIETS in de opbergvakken. Stop de draaghandgrepen wanneer u deze niet gebruikt ALTIJD in de opbergvakken.

BEVESTIGEN AAN DE KINDERWAGEN

- 13 Laat de rugleuning eerst naar achteren zakken door de klem achter de rugleuning dicht te knijpen. Schuif de rugleuning dan naar beneden tot de laagste stand.
- 14 Trek de rugleuning aan beide kanten naar beneden volgens de stand van de klem.
- ⚠ **WAARSCHUWING:** Houd bij het bijstellen van het stoeltje het hoofdje en de ledematen van het kindje uit de buurt van bewegende delen van het stoeltje en het frame van de wandelwagen.
- 15 Lijn de zwarte bevestigingsbeugels van de kinderwagenbak uit met de beugels bevestigingsadapters. **De kinderwagenbak kan alleen naar achteren gericht worden geplaatst.** Druk stevig op de kinderwagenbak tot u de bak hoort vastklikken. Controleer of de kinderwagenbak vergrendeld is door er even voorzichtig een ruk aan te geven.
- 16 De kinderwagenbak van de kinderwagen halen: Schuif de ontgrendelknop achterop de kinderwagenbak omhoog til de kinderwagenbak weg.

DE REISWIEG INKLAPPEN

- 17 Laat de kap zakken.
- 18 Trek de riemen onderaan de kinderwagenbak van de bevestigingsstrips.
- 19 Trek aan de riem in het midden van de kinderwagenbak tot u een klik hoort en de kinderwagenbak inklapt.

REINIGING EN ONDERHOUD

Matrasdekje en voetbedekking:

- Haal voor het wassen de kunststof- en schuimvulling van het matras.
 - Was deze onderdelen in de machine met warm water, een laag toerental en een fijnwasmiddel.
 - Gebruik geen bleekmiddel.
 - Strijk de onderdelen niet.
 - Plaats de bekleding niet in de droger. Droog ze plat.
- Bodem van reiswieg, kap en matrasbekleding:
- Wrijf deze schoon met een vochtige doek.
 - Gebruik geen bleekmiddel.
 - Strijk de onderdelen niet.

ADVARSEL

VIKTIG - Les instruksjonene nøye før bruk og oppbevar dem for fremtidig bruk. Barnets sikkerhet kan settes i fare hvis du ikke følger disse instruksjonene.

ADVARSLER:

FØLG ALLE INSTRUKSJONENE OG ADVARSLENE I INSTRUKSJONSHÅNDBOKEN FOR SITTEVOGNEN.

- **ADVARSEL:** Forlat aldri barnet uten tilsyn.
- Skal ikke brukes hvis noen deler er brukket, revnet eller mangler.
- Dette produktet er egnet for et barn som ikke kan sitte opp uten hjelp, som kan rulle over og ikke kan løfte seg selv opp på hender og knær. Barnets maksimumvekt: 9 kg.
- Skal bare brukes på et fast, vannrett og tørt underlag.
- Ikke la andre barn leke nær liggedelen uten tilsyn.
- Bruk ALDRI dette produktet på et stativ.
- Ikke etterlat fleksible bærehåndtak inne i liggedelen.

YTTERLIGERE

SIKKERHETSINFORMASJON:

- **KVELNINGSFARE:** Liggedelen kan falle overende på myke flater og kvele barnet. Sett ALDRI liggedelen på senger, sofaer eller andre myke flater.
- **FALLEFARE:** Barnets bevegelser kan skyve på liggedelen. Sett ALDRI liggedelen på benkeplater, bord eller andre høye flater.

- **KVELNINGSFARE:** Snorer kan forårsake kvelning! Ikke legg gjenstander med snorer rundt barnets hals, for eksempel hettesnorer eller smokksnorer. Ikke la snorer henge over barnets hode og snorer skal heller ikke festes til leketøy.
- Bruk ALDRI denne liggedelen for å transportere et spedbarn i et kjøretøy
- Barnets hode når det ligger i liggedelen skal aldri være lavere enn barnets kropp.
- Kontroller håndtakene og bunnen på liggedelen regelmessig for eventuelle tegn på skade eller sterk slitasje.
- Før du bærer eller løfter, må du påse at håndtaket er i riktig bruksposisjon.
- Denne liggedelen inkluderer en 20 mm madrass. Ikke bruk andre madrasser enn den som ble levert med liggedelen, og legg ikke en annen madrass over den.
- For å hindre skade, må du ikke endre eller legge ekstra madrasser i liggedelen.
- Ikke sett liggedelen i nærheten av åpen ild eller andre kilder til sterk varme, som elektrisk radiatorovn, gassradiator osv.
- Bruk bare utskiftingsdeler som er levert eller godkjent av produsenten.
- Hvis et laken brukes på puten, bruk bare det som leveres av produsenten eller et som er spesielt designet for å passe dimensjonene av liggedelen eller madrassen.
- Fjern monteringsadapterene før du bruker barnevognen med sittende barn.
- Sjekk at festeordningene på liggedelen er riktig festet før bruk.

MONTERINGSADAPTERE

- 1 Før du fester noe på monteringssporene for tilbehør, må du forsikre deg om at det elastiske stoffet i nærheten av monteringssporene ikke dekker sporene.
- 2 Sett endene av monteringsadapterne inn i monteringssporene for tilbehør. Monteringsadapterne er sikret når de klikker på plass.
- 3 For å fjerne monteringsadapterne, trykk på den grå utløserknappen på hver side av monteringssporene og trekk adapteren oppover.

BRETTE UT

- 4 Trekk i stroppene på hver side av liggedelen ut fra undersiden på liggedelen til stroppene klikker på plass. Sørg for at mekanismen er riktig tilkoblet ved å trykke litt på den øvre rammen.
- 5 Fest stroppene til festestriklene for å holde dem sikret.

FOTDEKSEL

- 6 For å feste fotmuffen må du først plassere fotmuffen over liggedelen.
- 7 Fest festestriklene på hver side av og foran på barnevognen.
- 8 Fest knappene på hver side av kalesjen.

KALESJE

- 9 Hev kalesjen til den klikker på plass.
ADVARSEL: Før du bærer eller løfter, påse at kalesjen er låst på plass.
- 10 Skyv kalesjen ned for å senke den.

BÆRESTROPPER

- 11 For å bruke bærestroppene må du først sette endene på begge stroppe inn i bærehåndtaket. Lukk deretter håndtaket rundt stroppene ved hjelp av festestriklene.
- 12 Når du ikke bruker bærestroppene, kan du plassere dem i lommen ved å løsne borrelåsene i hver lomme og føre bærestroppen inn i lommen.

ADVARSEL: Du må IKKE

- ⚠ oppbevare noe, bortsett fra bærehåndtakene inne i oppbevaringslommene. Du må ALLTID oppbevare bærehåndtakene i oppbevaringslommene når bærehåndtakene ikke er i bruk.

FESTE TIL SITTEVOGN

- 13 Legg først ned ryggstøtten ved å klemme sammen klemmen bak ryggstøtten, og skyv den så ned til laveste posisjon.

- 14 Trekk ryggstøtten ned på begge sider slik at det samsvarer med stillingen på klemmen.

- ⚠ **ADVARSEL:** Når du gjør justeringer på barnevognsetet må du påse at barnets hode, armer og ben går klar for bevegende setedeler og sittevogrammen.

- 15 Juster de svarte festebrakettene på liggedelen med adapterbrakettene for montering. **Liggedelen kan bare monteres i bakovervendt stilling.**

Trykk liggedelen bestemt ned til du hører den klikker på plass.

Trekk liggedelen forsiktig opp for å sikre at den er låst på plass.

- 16 For å fjerne liggedelen fra sittevoggen: Løft utløserpakken på baksiden av liggedelen og trekk opp for å fjerne.

FOLDE SAMMEN LIGGEDELEN

- 17 Senk kalesjen.

- 18 Fjern stroppene fra festestroppene på undersiden av liggedelen.

- 19 Trekk i stroppen på midten av liggedelen til stroppen klikker og liggedelen faller sammen.

STELL OG VEDLIKEHOLD

Madrasstrekk og fotdeksel:

- Ta ut plast- og skuminnleggene fra madrassen før rengjøring.
- Vaskes separat i maskin med en varm, skånsom syklus og mildt vaskemiddel.

- Ikke bruk blekemiddel.
- Ikke bruk strykejern
- Ikke legg tekstilene i tørketrommelen. Legges flatt til tørking.

Liggedelunderlag, kalesje og madrass:

- Rengjøres med fuktig klut.
- Ikke bruk blekemiddel.
- Ikke bruk strykejern.

OSTRZEŻENIE

WAŻNE — Przed użyciem należy uważnie przeczytać instrukcje i zachować je do użycia w przyszłości. Nieprzestrzeganie instrukcji może zagrozić bezpieczeństwu dziecka.

OSTRZEŻENIA:

NALEŻY PRZESTRZEGAĆ WSZYSTKICH INSTRUKCJI I OSTRZEŻEŃ ZAWARTYCH W INSTRUKCJI OBSŁUGI GONDOLI.

- **OSTRZEŻENIE:** Nigdy nie zostawiaj dziecka bez opieki.
- Nie wolno używać gondoli w przypadku stwierdzenia uszkodzenia, rozdarcia lub braku którejkolwiek z części.
- Ten produkt jest odpowiedni wyłącznie dla dzieci, które nie potrafią samodzielnie siedzieć, przewrócić się na brzusek ani podciągnąć się na rączkach i kolankach. Maksymalny ciężar dziecka: 9 kg.
- Używać tylko na solidnych, suchych, poziomych powierzchniach.
- Nie wolno pozwalać dzieciom bawić się bez opieki w pobliżu gondoli.
- **NIE WOLNO** używać tego produktu na stojaku.
- Nie zostawiaj elastycznych uchwytów do przenoszenia wewnątrz gondoli.

DODATKOWE INFORMACJE DOTYCZĄCE BEZPIECZEŃSTWA:

- **NIEBEZPIECZEŃSTWO UDUSZENIA:** Gondola może się przewrócić na miękkiej powierzchni i spowodować uduszenie dziecka. **NIGDY** nie umieszczać nosidełka na łózkach, kanapach, poduszkach ani innych miękkich obiektach.
- **NIEBEZPIECZEŃSTWO UPADKU:** Ruchy dziecka mogą wprawić w ruch gondolę. **NIGDY** nie umieszczać gondoli na blatach, stołach ani innych podwyższonych powierzchniach.

NIEBEZPIECZEŃSTWO UDUSZENIA:

Sznurki mogą spowodować uduszenie! Na szyi dziecka nie wolno zawieszać elementów ze sznurkami, np. kaptura czy smoczek. Nie wolno zawieszać sznurków nad głową dziecka ani przywiązywać ich jako zabawek.

- **NIE WOLNO** używać gondoli do przewożenia dziecka w samochodzie.
- Główka dziecka w gondoli nie powinna być nigdy umieszczona niżej niż tułów.
- Regularnie sprawdzać uchwyty i dolną część gondoli w poszukiwaniu uszkodzeń lub nadmiernego zużycia.
- Przed podniesieniem i przeniesieniem sprawdzić, czy uchwyt znajduje się we właściwej pozycji.
- Gondola ta została wyposażona w materac o grubości 20 mm. W gondoli nie należy używać innego materaca niż dostarczony. Nie wolno również używać drugiego materaca.
- Aby uniknąć obrażeń ciała, nie wolno wymieniać ani stosować żadnych dodatkowych materacy w gondoli.
- Nie umieszczaj gondoli w pobliżu otwartego ognia lub innych źródeł wysokiej temperatury, takich jak np. piecyki elektryczne lub gazowe.
- Należy używać wyłącznie części zamiennych dostarczonych lub zatwierdzonych przez producenta.
- Jeśli na materacu użyto prześcieradła, należy używać wyłącznie dostarczonej przez producenta lub specjalnie zaprojektowanej i dopasowanej do wymiarów gondoli lub materaca.
- Przed użyciem wózka z siedzącym dzieckiem usuń adaptory montażowe.
- Sprawdzić przed użyciem, czy złącza gondoli są prawidłowo zaryglowane.

ADAPTERY MONTAŻOWE

- 1 Przed przymocowaniem czegokolwiek do szczelin montażowych akcesoriów sprawdź, czy elastyczna tkanina w pobliżu szczelin montażowych nie zastania szczelin.
- 2 Włóż końce adapterów montażowych do szczelin montażowych akcesoriów. Adaptery montażowe są prawidłowo zamocowane, gdy słyszalne będzie kliknięcie.
- 3 W celu wyjęcia adapterów montażowych naciśnij szare przyciski zwalniające przy obu szczelinach montażowych i wyciągnij adaptery w górę.

ROZKŁADANIE

- 4 Od spodu gondoli pociągnij paski znajdujące się po obu jej stronach, aż paski zostaną zablokowane we właściwym położeniu. Upewnij się, iż mechanizm jest prawidłowo włączony, delikatnie naciskając na górną ramę.
- 5 Zamocuj paski do pasków mocujących w celu ich zabezpieczenia.

OSŁONA NÓZEK

- 6 Aby założyć mufkę na stopy, umieść mufkę na ramie gondoli.
- 7 Zamocuj paski mocujące po obu stronach gondoli i z przodu.
- 8 Zamocuj paski mocujące po obu stronach budki.

BUDKA

- 9 Podnieś budkę, aż zostanie zablokowana we właściwym położeniu.
- ⚠️ OSTRZEŻENIE:** Przed podniesieniem i przeniesieniem upewnij się, że budka jest zablokowana we właściwym położeniu.
- 10 Aby opuścić budkę, naciśnij ją w dół.

PASKI DO PRZENOSZENIA

- 11 Aby używać pasków do przenoszenia, umieść końce obu pasków w rączce do przenoszenia. Następnie zapnij rączkę wokół pasków przy użyciu rzepów.
- 12 W celu schowania pasków do przenoszenia rozepnij rzepy wewnątrz kieszeni i schowaj paski do kieszeni.

- ⚠️ OSTRZEŻENIE:** NIE przechowywać w kieszeniach do przechowywania niczego z wyjątkiem uchwytów do przenoszenia. **ZAWSZE** przechowywać uchwyty do przenoszenia w

kieszeniach do przechowywania, gdy nie są używane.

MOCOWANIE DO WÓZKA

- 13 Najpierw przechył oparcie, ściskając zacisk znajdujący się za oparciem, a następnie przesuwając w dół do najniższego położenia.
 - 14 Pociągnij oparcie w dół z obu stron, aby znalazło się na wysokości zacisku.
- ⚠️ OSTRZEŻENIE:** Podczas regulowania siedziska wózka sprawdź, czy głowa, ramiona i nogi dziecka nie znajdują się pomiędzy ruchomymi elementami siedziska a ramą wózka.
- 15 Wyrównaj czarne wsporniki montażowe gondoli z adapterami montażowymi wózka. **Gondolę można zamocować wyłącznie tyłem do kierunku jazdy.**

Mocno wciśnij gondolę, aż usłyszysz kliknięcie.

Delikatnie pociągnij gondolę w celu sprawdzenia, czy została zablokowana we właściwym położeniu.

- 16 W celu odłączenia gondoli od wózka: Podnieś dźwignię zwalniającą znajdującą się z tyłu gondoli i pociągnij gondolę w górę w celu wyjęcia.

SKŁADANIE GONDOLI

- 17 Opuść budkę.
- 18 Od spodu gondoli wyjmij paski z pasków montażowych.
- 19 Pociągnij pasek znajdujący się w środku gondoli, aż pasek zostanie zablokowany we właściwym położeniu i gondola zostanie złożona.

KONSERWACJA ORAZ CZYSZCZENIE

Pokrowiec materaca & Pokrowiec na nogi:

- Przed praniem wyjmij z materaca plastikowe i piankowe wkładki.
- Możliwość prania w palce korzystając z delikatnego cyklu z dodatkiem łagodnego środka piorącego.
- Nie wybielać.
- Nie prasować.
- Nie należy suszyć w suszarce. Rozłożyć na płasko i pozostawić do wyschnięcia.

Podstawa gondoli, budka & materac.

- Przecierać wilgotną ściereczką.
- Nie wybielać.
- Nie prasować.

AVISO

IMPORTANTE - Leia cuidadosamente as instruções antes da utilização e guarde-as para referência futura. A segurança do seu bebé pode ser afetada se não seguir estas instruções.

AVISOS:

SIGA TODAS AS INSTRUÇÕES E AVISOS APRESENTADOS NO MANUAL DE INSTRUÇÕES DO SEU CARRINHO.

- **AVISO:** Nunca deixe o bebé sem supervisão.
- Não utilize caso existam componentes danificados, partidos ou em falta.
- Este produto é apenas adequado para crianças que não consigam sentar-se sozinhas, rolar ou gatinhar. Peso máximo da criança: 9 kg.
- Utilize apenas numa superfície firme, horizontal e seca.
- Não deixe que outras crianças brinquem perto da alcofa sem supervisão.
- **NUNCA** utilize este produto numa base.
- Não deixe as pegas de transporte flexíveis no interior da alcofa.

INFORMAÇÕES DE SEGURANÇA ADICIONAIS:

- **PERIGO DE ASFIXIA:** O carrinho pode rolar sobre superfícies suaves e sufocar a criança. **NUNCA** coloque o transportador sobre camas, sofás ou outras superfícies suaves.
- **PERIGO DE QUEDA:** O movimento da criança pode fazer andar o carrinho. **NUNCA** coloque o carrinho em bancadas, mesas ou outras superfícies elevadas.

• PERIGO DE ESTRANGULAMENTO:

- Os cordões/fios podem causar estrangulamento! Não coloque itens com fios à volta do pescoço da criança, como fios de capuzes ou de chupetas. Não pendure fios por cima da cabeça da criança ou fixe fios de brinquedos.
- **NUNCA** utilize este carrinho como meio de transporte para bebé num veículo motorizado.
- Na alcofa, a cabeça do bebé nunca deve estar mais baixa que o corpo.
- Inspeccione regularmente as pegas e a base do carrinho quanto a sinais de dano e desgaste excessivos.
- Antes de transportar ou levantar, certifique-se de que a pega está na posição de utilização correta.
- Este carrinho inclui um colchão de 20 mm. Não utilize outro colchão que não o fornecido com o carrinho e não acrescente outro colchão por cima.
- Para evitar lesões, não altere nem adicione colchões adicionais à cadeirinha de bebé.
- Não coloque a alcofa perto de fogo aberto ou outra fonte de calor intenso, como por exemplo, aquecedores elétricos de barras, aquecedores a gás, etc.
- Utilize apenas peças de substituição fornecidas ou aprovadas pelo fabricante.
- Se usar um travesseiro com a almofada, use apenas o fornecido pelo fabricante ou um que se ajuste especificamente às dimensões do carrinho ou colchão.
- Remova os adaptadores de montagem antes de utilizar o carrinho com uma criança sentada.
- Verifique se os dispositivos de fixação da alcofa estão corretamente engatados antes da utilização.

ADAPTADORES DE MONTAGEM

- 1 Antes de colocar qualquer acessório nas ranhuras de montagem de montagem de acessório, certifique-se que o tecido elástico próximo das ranhuras de montagem de acessório não está a cobrir as ranhuras.
- 2 Insira as pontas dos adaptadores de montagem nas ranhuras de montagem de acessório. Os adaptadores de montagem estão seguros quando ouvir um clique, indicando que estão no lugar.
- 3 Para remover os adaptadores de montagem, empurre o botão de desbloqueio cinzento de cada lado das ranhuras de montagem e puxe o adaptador para cima.

DESDOBRAR

- 4 Na parte de baixo do carrinho, puxe as alças de cada lado do carrinho até encaixarem no lugar. Certifique-se de que o mecanismo está adequadamente engatado, pressionando ligeiramente sobre a estrutura superior.
- 5 Encaixe as alças nas correias de fixação para as manter seguras.

COBERTURA PARA PÉS

- 6 Para colocar a cobertura para os pés, posicione a cobertura para os pés sobre a estrutura do carrinho.
- 7 Encaixe as correias de fixação de cada lado e na frente do carrinho.
- 8 Encaixe-as de cada lado da capota.

CAPOTA

- 9 Levante a capota até encaixar emitindo um clique.
- ⚠️ AVISO:** Antes de transportar ou levantar, certifique-se de que a capota está corretamente travada.

- 10 Para baixar a capota, empurre a capota para baixo.

CORREIAS DE TRANSPORTE

- 11 Para utilizar as correias de transporte, coloque primeiro as extremidades de ambas as correias no interior da pega de transporte. Em seguida, feche a pega à volta das correias com as tiras de fixação.
- 12 Para guardar as correias de transporte, desaperte a tira de fixação no interior de cada bolsa e insira a correia de transporte na bolsa.

- ⚠️ AVISO:** NÃO guarde nada, exceto as pegas de transporte no interior da

bolsa de armazenamento. Guarde SEMPRE as pegas de transporte no interior da bolsa de armazenamento quando não estão a ser utilizadas.

FIXAR NO CARRINHO

- 13 Em primeiro lugar, recline o apoio das costas pressionando o fixador atrás do apoio das costas e deslize-o para baixo para a posição mais baixa.
- 14 Puxe o apoio das costas para baixo de ambos os lados para corresponder à posição do fixador.



AVISO: Ao realizar ajustes ao assento do carrinho, assegure-se de que a cabeça, braços e pernas da criança se encontram afastadas das partes móveis do assento e da estrutura do carrinho.

- 15 Alinhe os suportes de fixação pretos do carrinho com os suportes do adaptador de montagem. **O carrinho só pode ser encaixado se virado para a retaguarda.** Pressione firmemente para baixo no carrinho até ouvir um clique indicando que está no lugar. Puxe suavemente para cima, no carrinho, para garantir que está bloqueado na devida posição.
- 16 Para remover a estrutura do carrinho: Levante a alavanca de desbloqueio na traseira do carrinho e puxe para cima para remover.

FECHAR O CARRINHO

- 17 Baixe a capota.
- 18 Na parte de baixo do carrinho, retire as alças das correias de fixação.
- 19 Puxe a alça do meio do carrinho até a correia clicar e o carrinho retrair.

CUIDADOS E MANUTENÇÃO

- Cobertura do colchão e cobre-pés:
- Remova as partes de plástico e espuma do colchão antes de lavar.
 - Lavar em separado utilizando um ciclo delicado e um detergente suave.
 - Não usar lixívia.
 - Não passar a ferro.
 - Não colocar o tecido na máquina de secar. Estender em plano para secar.
- Estrutura do Cesto, Capota e Colchão:
- Limpar com um pano húmido.
 - Não usar lixívia.
 - Não passar a ferro.

AVERTISMENT

IMPORTANT - Citiți cu atenție instrucțiunile înainte de utilizare și păstrați-le pentru consultări ulterioare. Siguranța copilului dvs. poate fi pusă în pericol dacă nu respectați aceste instrucțiuni.

AVERTISMENTE:

URMAȚI TOATE INSTRUCȚIUNILE ȘI AVERTISMENTELE DIN MANUALUL DE INSTRUCȚIUNI AL CĂRUCIORULUI DVS.

- **AVERTISMENT:** Nu lăsați niciodată copilul nesupravegheat.
- Nu utilizați dacă coșul landoului are vreo piesă desprinsă, deteriorată sau lipsă. Acest produs este adecvat exclusiv pentru un copil care nu poate sta singur în poziția așezat, nu se poate întoarce de pe o parte pe cealaltă și nu se poate sprijini în mâini și genunchi. Greutatea maximă a copilului: 9 kg.
- A se utiliza numai pe o suprafață stabilă, orizontală, plană și uscată.
- Nu lăsați alți copii să se joace nesupravegheați în apropierea landoului.
- Nu folosiți NICIODATĂ acest produs pe un suport.
- Nu lăsați mânerul flexibil pentru transport în interiorul landoului.

INFORMAȚII SUPLIMENTARE DE SIGURANȚĂ:

- **PERICOL DE SUFOCARE:** coșul landoului se poate rostogoli pe suprafețe moi și poate sufoca copilul. Nu așezați NICIODATĂ scaunul pe pat, canapele sau alte suprafețe moi.
- **PERICOL DE CĂDERE:** Mișcările copilului pot deplasa coșul landoului. Nu așezați NICIODATĂ coșul landoului pe blaturi, mese sau orice alte suprafețe înalte.

• PERICOL DE STRANGULARE:

- Șnururile pot provoca strangularea! Nu așezați obiecte cu șnururi în jurul gâtului copilului, cum ar fi o glugă cu șnururi sau o suzetă cu cordon. Nu agățați șnururi deasupra capului copilului și nu agățați șnururi pe post de jucării.
- **NICIODATĂ** nu utilizați acest coș de landou pentru a transporta un bebeluș într-un autovehicul.
- Capul copilului aflat în landou nu trebuie să fie niciodată mai jos decât corpul.
- Examinați periodic mânerul și baza coșului landoului pentru a depista orice semne de deteriorare sau uzură excesivă.
- Înainte de a transporta sau ridica produsul, asigurați-vă că mânerul se află în poziția de utilizare corectă.
- Acest landou include o saltea de 20 mm. Nu folosiți o saltea, alta decât cea furnizată împreună cu landoul, și nu adăugați o altă saltea peste aceasta.
- Pentru a preveni accidentarea, nu schimbați și nu adăugați alte saltele în interiorul scaunului pentru bebeluși.
- Nu așezați landoul lângă un foc deschis sau alte surse de căldură puternică, cum ar fi radiatoare electrice, gaze etc.
- Utilizați numai piese de schimb furnizate sau omologate de producător.
- În cazul folosirii unui cearșaf împreună cu protecția pentru saltea, utilizați numai modelul furnizat de producător sau unul creat special pentru a se potrivi dimensiunilor coșului landoului sau saltelei.
- Scoateți adaptoarele de fixare înainte de a folosi căruciorul cu un copil așezat în el.
- Înainte de utilizare, asigurați-vă că dispozitivele de atașare a coșului pentru bebeluș sunt cuplate corespunzător.

ADAPTOARE DE FIXARE

- 1 Înainte de a atașa orice la orificiile de fixare a accesoriilor, asigurați-vă că husa elastică de lângă orificiile de fixare a accesoriilor nu acoperă orificiile.
- 2 Introduceți capetele adaptoarelor de fixare în orificiile de fixare a accesoriilor. Adaptoarele de fixare sunt fixate pe poziție atunci când se aude un clic.
- 3 Pentru a scoate adaptoarele de fixare, apăsați butonul de desprindere de culoare gri amplasat pe fiecare latură a orificiilor de fixare și trageți adaptorul în sus.

DEPLIERE

- 4 Trageți curelele de sub coșul landoului de o parte și de alta a acestuia până când curelele se fixează pe poziție cu un clic. Asigurați-vă că mecanismul este cuplat corespunzător apăsând ușor pe partea superioară a cadrului.
- 5 Atașați curelele de benzile de prindere pentru a le fixa.

HUSA PENTRU PICIOARE

- 6 Pentru a atașa învelitoarea pentru picioare, așezați învelitoarea peste cadrul landoului.
- 7 Atașați benzile de prindere de o parte și de alta a coșului landoului și în partea din față.
- 8 Prindeți capsele de pe ambele laturi ale copertinei.

COPERTINA

- 9 Ridicați copertina până când se fixează pe poziție cu un clic.

⚠️ AVERTISMENT: Înainte de a-l transporta sau ridica, asigurați-vă că copertina este fixată pe poziție.

- 10 Pentru a coborî copertina, împingeți-o în jos.

CURELE PENTRU TRANSPORT

- 11 Pentru a folosi curelele pentru transport, așezați mai întâi capetele ambelor curele în mânerul pentru transport. Apoi închideți mânerul în jurul curelelor folosind benzile de prindere.
- 12 Pentru a depozita curele pentru transport, desfaceți banda de prindere din interiorul fiecărui buzunar și introduceți curea pentru transport în buzunar.

⚠️ AVERTISMENT: NU depozitați nimic altceva decât mânerul pentru transport în interiorul buzunarelor de depozitare. Depozitați ÎNTOTDEAUNA

mânerul pentru transport în interiorul buzunarelor de depozitare atunci când nu folosiți mânerul pentru transport.

ATAȘAȚI LA CĂRUCIOR PLIEREA

- 13 Mai întâi înclinați spătarul și prindeți clema din spatele spătarului, apoi coborâți-o în poziția cea mai joasă.
 - 14 Trageți în jos de spătar pe ambele părți pentru a se potrivi cu poziția clemei.
- ⚠️ AVERTISMENT:** Atunci când faceți ajustări la scaunul căruciorului, asigurați-vă că brațele, capul și picioarele copilului nu sunt în calea pieselor mobile ale scaunului și ale cadrului căruciorului.
- 15 Aliniați suporturile de fixare negre ale coșului landoului cu brațele de fixare ale adaptorului. **Coșul landoului poate fi atașat numai cu spatele la direcția de mers.**

Apăsați cu putere coșul landoului până când auziți cum se fixează pe poziție cu un clic.

Trageți ușor în sus de coșul landoului pentru a vă asigura că este fixat pe poziție.

- 16 Pentru a scoate coșul landoului din cărucior: Ridicați mânerul de desprindere de pe spatele coșului landoului și trageți în sus pentru a-l scoate.

COBORĂREA LANDOULUI

- 17 Coborâți copertina.
- 18 Desprindeți curelele de pe benzile de prindere de sub coșul landoului.
- 19 Trageți curea spre mijlocul coșului landoului până când aceasta face clic, iar coșul cade.

ÎNGRIJIRE ȘI ÎNȚETINERE

Husa pentru saltea și husa pentru picioare:

- Scoateți inserțiile de plastic și burete din saltea înainte de a o spăla.
- Spălați la mașină separat, cu apă caldă, folosind un program pentru rufe delicate și un detergent delicat.
- Nu folosiți înălbitor.
- Nu călcați cu fierul de călcat.
- Nu introduceți husa în uscător. Întindeți pentru a se usca.

Baza landoului, copertina și protecția pentru saltea:

- Ștergeți cu o cârpă umedă.
- Nu folosiți înălbitor.
- Nu călcați cu fierul de călcat.

ВНИМАНИЕ

ВАЖНО! Перед использованием внимательно ознакомьтесь с настоящими инструкциями и сохраните их для справки в будущем. Нарушение данных инструкций может сказаться на безопасности вашего ребенка.

ПРЕДУПРЕЖДЕНИЯ!

СЛЕДУЙТЕ ВСЕМ ИНСТРУКЦИЯМ И ПРЕДУПРЕЖДЕНИЯМ РУКОВОДСТВА ПОЛЬЗОВАТЕЛЯ ДЛЯ ВАШЕЙ КОЛЯСКИ.

- **ВНИМАНИЕ!** Никогда не оставляйте ребенка без присмотра.
- Не пользуйтесь люлькой, если какая-либо из ее деталей сломана, надорвана или отсутствует.
- Настоящее изделие предназначено только для ребенка, который не может сидеть самостоятельно, перевернуться или подняться на вытянутых руках или коленях. Максимальный вес ребенка: 9 кг.
- Устанавливайте только на твердую, горизонтальную и сухую поверхность.
- Не оставляйте других детей играть вблизи переносной кроватки без присмотра.
- **НИКОГДА** не используйте это изделие на подставке.
- Не оставляйте гибкие ручки для переноски внутри детской кроватки.

ДОПОЛНИТЕЛЬНАЯ ИНФОРМАЦИЯ ДЛЯ ОБЕСПЕЧЕНИЯ БЕЗОПАСНОСТИ:

- **ОПАСНОСТЬ УДУШЕНИЯ:** корпус люльки может опрокинуться на мягкой поверхности и вызвать удушение ребенка. **НИКОГДА** не устанавливайте люльку на постели, диване и прочих мягких поверхностях.
- **ОПАСНОСТЬ ПАДЕНИЯ:** Движения ребенка могут привести к перемещению корпуса люльки. **НИКОГДА** не размещайте корпус люльки на столешницах, столах или других возвышенных поверхностях.
- **ОПАСНОСТЬ УДАВЛЕНИЯ:** Шнуры могут стать причиной удушения. Не надевайте на шею ребенка предметы, снабженные шнурами, такие как

капюшоны или соски-пустышки. Не подвешивайте над головой ребенка шнуры и не привязывайте шнуры в качестве игрушек.

- **НИКОГДА** не используйте этот корпус люльки для перевозки ребенка в автомобиле!
- Голова ребенка, спящего в переносной кроватке, никогда не должна находиться ниже остальной части тела.
- Регулярно проверяйте ручки и нижнюю часть корпуса люльки на наличие признаков повреждения или чрезмерного износа.
- Прежде чем переносить или поднимать люльку, убедитесь, что ручка правильно установлена в рабочее положение.
- В комплект настоящей люльки входит матрас толщиной 20 мм. Пользуйтесь только тем матрасом, который входит в комплект люльки; не кладите поверх него другой матрас.
- Во избежание травм не заменяйте и не добавляйте дополнительные матрасы в детскую коляску.
- Не помещайте детскую кроватку вблизи открытого огня и других источников сильного тепла, таких как электрические и газовые конфорки и т.п.
- Пользуйтесь только теми запчастями, которые поставляются или рекомендуются производителем.
- Используйте вместе с подкладкой только ту простыню, которая предоставляется производителем, или ту, которая точно подходит под размеры корпуса или матраса люльки.
- Снимите переходники крепления перед использованием коляски, когда в ней сидит ребенок.
- Проверьте перед использованием, правильно ли задействованы устройства крепления.

ПЕРЕХОДНИКИ КРЕПЛЕНИЯ

- 1 Прежде чем прикреплять что-либо к пазами для крепления дополнительных принадлежностей, убедитесь, что эластичная ткань рядом с пазами для крепления дополнительных принадлежностей не закрывает пазы.
- 2 Вставьте концы переходников крепления в пазы для крепления дополнительных принадлежностей. Если вы услышите щелчок, это значит, что переходники крепления закреплены надежно.
- 3 Чтобы снять переходники крепления, нажмите серую кнопку разблокировки с каждой стороны пазов для крепления и потяните адаптер вверх.

РАСКЛАДЫВАНИЕ

- 4 Потяните ремни с каждой стороны из-под корпуса люльки, пока ремни не защелкнутся. Проверьте, правильно ли включен механизм, слегка нажав на верхнюю раму.
- 5 Прикрепите ремни к полоскам крепления, чтобы обеспечить надежное фиксирование.

ПОКРЫВАЛО ДЛЯ НОГ

- 6 Чтобы прикрепить муфту для ног, поместите ее поверх рамы люльки.
- 7 Пристегните полоски крепления по обеим сторонам корпуса люльки и спереди.
- 8 Пристегните защелки по обеим сторонам корпуса люльки.

БАЛДАХИН

- 9 Поднимите балдахин, пока он не защелкнется.
- ⚠ **ВНИМАНИЕ!** Прежде чем переносить или поднимать люльку, убедитесь, что балдахин зафиксирован.
- 10 Чтобы опустить балдахин, толкните его вниз.

РЕМНИ ДЛЯ ПЕРЕНОСКИ

- 11 Чтобы использовать ремни для переноски, сначала проденьте концы обоих ремней в ручку для переноски. Затем закрепите ручку вокруг ремней, используя крепежные полоски.
- 12 Чтобы поместить ремни для переноски в отсек для хранения, освободите крепежную полоску внутри каждого кармашка и вставьте ремень для переноски в кармашек.
- ⚠ **ВНИМАНИЕ!** НЕ храните ничего в карманах для хранения, кроме ручек для переноски. Когда ручки

для переноски не используются, ВСЕГДА храните их в карманах для хранения.

ПРИКРЕПЛЕНИЕ К КОРПУСУ КОЛЯСКИ

- 13 Сначала откиньте спинку, зацемив зажим за спинкой, и сдвиньте ее вниз до самого нижнего положения.
- 14 Потяните спинку сиденья вниз с обеих сторон, чтобы оно соответствовало положению зажима.
- ⚠ **ВНИМАНИЕ!** Регулируя положение сиденья прогулочной коляски, следите за тем, чтобы голова, руки и ноги ребенка не попали в движущиеся части сиденья и раму коляски.

- 15 Совместите черные зажимы креплений корпуса люльки с зажимами переходников крепления. Корпус люльки можно устанавливать только обращенным назад.

Сильно прижмите люльку, пока не услышите щелчок, когда она станет на место.

Осторожно потяните люльку вверх, чтобы проверить, прочно ли она сидит на основании коляски.

- 16 Снятие люльки с основания коляски: Поднимите рычаг сзади корпуса люльки и потяните люльку вверх, чтобы снять ее.

СКЛАДЫВАНИЕ ЛЮЛЬКИ

- 17 Опустите балдахин.
- 18 Снимите ремни с полосок крепления в нижней части корпуса люльки.
- 19 Потяните за ремень в середине корпуса люльки, пока ремень не защелкнется и корпус люльки не сложится.

УХОД И ОБСЛУЖИВАНИЕ

Покрывало для матраса и покрывало для ног:

- Перед стиркой снимите пластиковые и пенопластовые вкладыши с матраса.
- Стирайте отдельно в стиральной машине, используя мягкий теплый режим и мягкий порошок.
- Не используйте отбеливатель.
- Не гладить.
- Не помещайте ткань в сушильную машину. Положите на плоскую поверхность для высыхания.

База люльки, Капюшон и Матрас:

- Начисто вытрите с помощью влажной тряпки.
- Не используйте отбеливатель.
- Не гладить.

UPOZORENJE

VAŽNO - Pažljivo pročitajte ova uputstva pre upotrebe i sačuvajte ih u slučaju potrebe. Bezbednost vašeg deteta može biti ugrožena ako se ne pridržavate ovih uputstava.

UPOZORENJA:

PRIDRŽAVAJTE SE SVIH UPUTSTAVA I UPOZORENJA IZ KORISNIČKOG PRIRUČNIKA KOLICA.

- **UPOZORENJE:** Nikada ne ostavljajte dete bez nadzora.
- Ne upotrebljavajte dečju nosiljku ako je bilo koji deo polomljen, pokidan ili nedostaje
- Ovaj proizvod je prikladan samo za dete koje ne može samostalno da sedi, da se prevrće i podiže na rukama i kolenima. Maksimalna težina deteta: 9 kg.
- Koristite samo na čvrstoj, horizontalnoj, ravnoj i suvoj površini.
- Ne dozvolite da se druga deca igraju bez nadzora u blizini ove nosiljke.
- NIKAD nemojte koristiti ovaj proizvod na postolju.
- Nemojte ostavljati fleksibilne ručke za nošenja u nosiljci.

DRUGE BEZBEDNOSNE INFORMACIJE:

- **OPASNOST OD GUŠENJA:** nosiljka za bebe se može prevrnuti na mekanoj podlozi i ugušiti dete. NIKAD ne stavljajte nosiljku na krevet, kauč ili drugu mekanu podlogu.
- **OPASNOST OD PADA:** Nosiljka može da se pomeri zbog pokreta deteta. NIKAD ne stavljajte nosiljku na radne površine, stolove ili bilo koje druge izdignute površine.
- **OPASNOST OD DAVLJENJA:** Uzice mogu da prouzrokuju davljenje! Ne stavljajte detetu oko vrata predmete s uzicama kao što je traka od kapuljače ili cucle. Ne stavljajte uzice iznad detetove glave i ne kačite ih kao da su igračke.
- NIKAD nemojte koristiti ovu nosiljku za prevoz bebe u motornom vozilu.
- Glava deteta u nosiljci ne bi trebalo nikada da bude postavljena niže od tela deteta.
- Redovno proveravajte da li su drške i dno nosiljke oštećeni ili previše pohabani.
- Pre nošenja ili podizanja, uverite se da je drška u odgovarajućem položaju za korišćenje.
- Ova nosiljka uključuje i madrac debljine 20 mm. Ne koristite druge madrace osim ovog priloženog uz nosiljku i nemojte dodavati drugi na njega.
- Da biste sprečili povrede, nemojte menjati ni dodavati druge madrace u dečju nosiljku.
- Nemojte ostavljati nosiljku u blizini otvorenog plamena ili drugih izvora jake toplote, kao što su paljenje električnih instalacija ili plina itd.
- Upotrebljavajte isključivo rezervne delove koje je isporučio ili odobrio proizvođač.
- Ako koristite čaršav s podlogom, koristite isključivo onaj koji je obezbedio proizvođač ili onaj koji naročito odgovara dimenzijama nosiljke ili madraca.
- Uklonite adaptere za postavljanje pre nego što stavite dete u kolica.
- Pre upotrebe proverite da li su uređaji za pričvršćivanje nosiljke pravilno postavljeni.

ADAPTERI ZA POSTAVLJANJE

- 1 Pre pričvršćivanja bilo čega u proreze za postavljanje dodatne opreme, proverite da elastična tkanina u blizini proreza za postavljanje dodatne opreme ne pokriva proreze.
- 2 Uvucite krajeve adaptera za postavljanje u proreze za postavljanje dodatne opreme. Adapteri za postavljanje su pričvršćeni kada škljocnu u položaj.
- 3 Da biste uklonili adaptere za postavljanje, gurnite sivo dugme za otpuštanje na svakoj strani proreza za postavljanje i povucite adapter prema gore.

RASKLAPANJE

- 4 Ispod nosiljke povucite kaiševe na svakoj strani nosiljke dok kaiševi ne škljocnu u položaj. Uverite se da je mehanizam za zaključavanje pravilno aktiviran tako što ćete lagano pritisnuti gornji ram.
- 5 Pričvrstite kaiševe za čičak traku kako bi bili učvršćeni.

POKRIVAČ ZA NOGE

- 6 Da biste pričvrstili pokrivač za noge stavite pokrivač za noge preko rama nosiljke.
- 7 Pričvrstite čičak trake na svakoj strani nosiljke kao i na prednjoj strani.
- 8 Pričvrstite kopče na svakoj strani tende.

TENDA

- 9 Podignite tendu dok ne škljocne u mesto.
- ⚠ **UPOZORENJE:** Pre nošenja ili podizanja, uverite se da se tenda uglavila u mesto.
- 10 Da biste spustili tendu, gurnite je prema dole.

KAIŠEVI ZA NOŠENJE

- 11 Da biste koristili kaiševe za nošenje prvo stavite krajeve oba kaiša u ručku za nošenje. Zatim prekrijte ručku kaiševima i zatvorite čičak trakama.
- 12 Za odlaganje kaiševa za nošenje, odvojite čičak traku svakog džepa i stavite kaiševe za nošenje u džep.

- ⚠ **UPOZORENJE:** NEMOJTE čuvati ništa drugo u džepovima za čuvanje

osim ručki za nošenje. Kada ručke za nošenje nisu u upotrebi, UVEK ih čuvajte u džepovima za čuvanje.

PRIČVRSTITE NA KOLICA

- 13 Prvo spustite naslon za leđa tako što ćete stegnuti stezaljku iza naslona i povlačiti je prema dole do najnižeg položaja.
- 14 Spustite naslon sa obe strane kako bi se poravnao s položajem stezaljke.
- ⚠ **UPOZORENJE:** Dok prilagođavate sedište kolica, pazite da glava, ruke i noge deteta ne dodiruju pokretne delove sedišta i ram kolica.
- 15 Poravnajte crne držače za spajanje nosiljke sa držačima adaptera za postavljanje. **Nosiljka se može pričvrstiti samo okrenuta unazad.** Čvrsto pritisnite nosiljku nadole dok ne škljocne u položaj. Pažljivo povucite nosiljku nagore kako biste se uverili da je uglavljena.
- 16 Uklanjanje nosiljke sa kolica: Podignite ručicu za otpuštanje na poledini nosiljke i povucite prema gore da biste uklonili.

PREKLAPANJE NOSILJKE

- 17 Spustite tendu.
- 18 Ispod nosiljke uklonite kaiševe sa čičak trake.
- 19 Povucite kaiš na sredini nosiljke dok kaiš ne škljocne i dok se nosiljka ne preklopi.

ČUVANJE I ODRŽAVANJE

Navlaka za madrac i pokrivač za noge

- Izvadite plastične i sušeraste umetke iz madraca pre pranja.
 - Perite odvojeno u mašini za pranje veša na programu za osetljivi veš i sa blagim deterđentom.
 - Ne izbeljujte.
 - Ne peglajte.
 - Ne stavljajte tkaninu u mašinu za sušenje veša. Položite ravno i osušite.
- Osnova nosiljke, tenda i madrac:
- Očistite vlažnom krpom.
 - Ne izbeljujte.
 - Ne peglajte.

UPOZORNENIE

DÔLEŽITÉ UPOZORNENIE - Pred použitím si pozorne prečítajte tento návod a odložte si ho pre budúcu potrebu. Ak nedodržíte tieto pokyny, môže byť ovplyvnená bezpečnosť vášho dieťaťa.

VAROVANIA:

DODRŽIAVAJTE VŠETKY POKYNY A VAROVANIA V PRÍRUČKE NA OBSLUHU KOČÍKA.

- **VAROVANIE:** Nikdy nenechávajte dieťa bez dozoru.
- Nepoužívajte, ak je ktorákoľvek časť tela vaničky pokazená, odtrhnutá alebo chýbajúca.
- Tento produkt je vhodný len pre dieťa, ktoré sa nedokáže bez pomoci posadiť ani prevaliť a nedokáže sa samo vztýčiť na ruky a kolena. Maximálna hmotnosť dieťaťa: 9 kg.
- Používajte len na pevnom, horizontálnom, rovnom a suchom povrchu.
- Nenechávajte iné deti, aby sa hrali pri prenosnej taške bez dozoru.
- NIKDY produkt nepoužívajte na stojane.
- Pružné rukoväte na nosenie nenechávajte vo vnútri prenosnej tašky.

ĎALŠIE BEZPEČNOSTNÉ INFORMÁCIE:

- **NEBEZPEČENSTVO UDUSENIA:** telo vaničky sa môže prevrátiť na mäkkých povrchoch a udusiť dieťa. NIKDY nosič nedávajte na posteľ, gauče alebo iné mäkké povrchy.
- **NEBEZPEČENSTVO PÁDU:** Aktivita dieťaťa môže posunúť telo vaničky. NIKDY telo vaničky nekladte na pulty, stoly ani iné vyvýšené povrchy.

- **NEBEZPEČENSTVO UŠKRTENIA:** Šnúrky môžu zapríčiniť uškrtenie! Nedávajte veci so šnúrkami okolo krku dieťaťa, ako napríklad šnúrky kapucne alebo šnúrky na cumlík. Nevešajte šnúrky na hlavu dieťaťa ani nepripevňujte šnúrky ako hračky.
- NIKDY nepoužívajte toto telo vaničky ako prostriedok na prepravu dieťaťa v motorovom vozidle.
- Hlava dieťaťa v prenosnej taške nikdy nesmie byť nižšie než telo dieťaťa.
- Rukoväte a spodok tela vaničky pravidelne kontrolujte, či nenesú známky poškodenia alebo nadmerného opotrebenia.
- Pred nosením alebo zdvihnutím skontrolujte, či je rukoväť v správnej polohe na použitie.
- Táto vanička obsahuje 20 mm matrac. Nepoužívajte žiadne iné matrace, než sú dodané s vaničkou, a nepridávajte ďalší matrac na vrch.
- Aby nedošlo k zraneniu, nevymieňajte ani nepridávajte žiadne ďalšie matrace do detského nosiča.
- Prenosnú tašku nedávajte do blízkosti otvoreného ohňa alebo iných zdrojov silného tepla, ako sú napríklad elektrické grily, plynové grily.
- Používajte len náhradné časti dodávané alebo schválené výrobcom.
- Ak sa s matracom používa plachta, použite len plachtu dodanú výrobcom alebo špecificky vyrobenú na rozmery tela vaničky alebo matraca.
- Montážne adaptéry odstráňte predtým, než budete používať kočík so sediacim dieťaťom.
- Pred použitím skontrolujte, či sú spájacie zariadenia tela prenosnej tašky správne zapojené.

MONTÁŽNE ADAPTÉRY

- 1 Skôr než čokoľvek pripnete k štrbinám na montáž príslušenstva, dajte pozor, aby elastická látka pri štrbinách na montáž príslušenstva nezakrývala štrbiny.
- 2 Konce montážnych adaptérov zastrčte do štrbín na montáž príslušenstva. Montážne adaptéry sú zaistené, keď zacvaknú na mieste.
- 3 Keď chcete odstrániť montážne adaptéry, stlačte šedé uvoľňovacie tlačidlo na každej strane montážnych štrbín a adaptér potiahnite nahor.

ROZKLADANIE

- 4 Spod tela vaničky ťahajte remienky na oboch stranách tela vaničky, kým remienky nezacvaknú na mieste. Skontrolujte, či je mechanizmus riadne zaistený jemným potlačením na horný rám.
- 5 Remienky pripevnite k upínacím pásiikom, aby boli zaistené.

KRYT NA NOHY

- 6 Na pripevnenie fusaku položte fusak na rám vaničky.
- 7 Upínacie pásky na oboch stranách pripevnite k telu vaničky a vpredu.
- 8 Patentky pripevnite k oboj stranám striešky.

STRIEŠKA

- 9 Zdvíhajte striešku, kým nezacvakne na mieste.

VAROVANIE: Pred nosením alebo zdvihnutím skontrolujte, či je strieška zaistená na mieste.

- 10 Ak chcete striešku znížiť, potlačte ju nadol.

REMENE NA NOSENIE

- 11 Keď chcete použiť remene na nosenie, konce oboch remeňov najprv vložte do rúčky na nosenie. Potom rúčku uzavrite okolo remeňov pomocou upínacích pásiikov.
- 12 Keď chcete odložiť pásy na nosenie, odopnite upínací pásiik vnútri každého vrečka a pás na nosenie vložte do vrečka.

VAROVANIE: V skladovacích vreckách NESKLADUJTE nič iné, okrem rúčok na nosenie. Keď sa rúčky na nosenie nepoužívajú, VŽDY ich skladujte v skladovacích vreckách.

PRIVEPVNENIE KU KOČÍKU

- 13 Opierku najprv zakloňte stisnutím svorky za opierkou a posuňte ju nadol do najnižšej polohy.
- 14 Opierku potiahnite nadol po oboch stranách, aby bola v rovnakej polohe ako svorka.

VAROVANIE: Keď nastavujete sedačku kočíka, dajte pozor, aby hlava, ruky a nohy dieťaťa boli mimo pohyblivých častí sedadla a rámu kočíka.

- 15 Čierne pripevňovacie konzoly tela vaničky zarovnajzte s montážnymi konzolami adaptéra. **Telo vaničky môže byť pripevnené len čelom dozadu.**

Telo vaničky pevne zatlačajte dovtedy, kým počuteľne nezapadne na miesto.

Jemne potiahnite za telo vaničky na kontrolu, či je zaistené na mieste.

- 16 Vybratie tela vaničky z kočíka: Stlačte uvoľňovacie páku na tele vaničky a potiahnutím nahor ju vyberte.

SKLOPENIE VANIČKY

- 17 Sklopte striešku.
- 18 Spod tela vaničky odstráňte remienky z upínacích pásiikov.
- 19 Remienok v strede tela vaničky ťahajte dovtedy, kým remienok necvakne a telo vaničky sa nesklopí.

STAROSTLIVOSŤ A UDRŽBA

Kryt matracu a kryt na nohy:

- Pred práním odstráňte plastové a penové vložky z matracu.
- Perte v práčke oddelene v teplej vode na jemnom cykle s jemným saponátom.
- Nebielte.
- Nežehlite.
- Látku nedávajte do sušičky. Sušte rozložené naplocho.

Dno vaničky, strieška a vypchávkva matracu:

- Utrite dočista navlhčenou handričkou.
- Nebielte.
- Nežehlite.

OPOZORILO

POMEMBNO - Natančno preberite navodila in jih shranite za kasnejšo uporabo. Neupoštevanje teh navodil lahko vpliva na varnost vašega otroka.

OPOZORILA:

UPOŠTEVAJTE NAVODILA IN OPOZORILA V NAVODILIH ZA UPORABO VOZIČKA.

- **OPOZORILO:** Nikoli ne puščajte otroka brez nadzora.
- Ne uporabljajte, če je del ležišča zlomljen, strgan ali manjka
- Ta izdelek je primeren samo za otroka, ki brez pomoči ne more sedeti, se prevaliti in se ne more dvigniti na roke in kolena. Največja teža otroka: 9 kg.
- Uporabljajte le trd, vodoravne in suhe površine.
- Otrokom ne dovolite, da bi se igrali v bližini košare brez nadzora.
- Tega izdelka NIKOLI ne uporabljajte na dvignjenih podlagah.
- V nosilni košari ne puščajte prilagodljivih ročic.

DODATNE INFORMACIJE O VARNOSTI:

- **NEVARNOST ZADUŠITVE:** Ležišče se lahko na mehki podlagi prevrne in otrok se lahko zaduši. Ležišča NIKOLI ne polagajte na posteljo, sedežno garnituro ali druge mehke podlage.
- **NEVARNOST PADCA:** Otroku lahko z aktivnostjo premakne ležišče. Ležišča NIKOLI ne polagajte na pulte, mize ali druge dvignjene površine.

- **NEVARNOST ZADUŠITVE:** Otroku se lahko z vrvico zaduši! Okoli otrokovega vratu ne polagajte predmetov z vrvicami, na primer vrvico od kapuce ali dudu. Vrvic ne obešajte okoli otrokove glave in ne pripenjajte vrvic za igrače.
- **NIKOLI** ne uporabljajte tega ležišča za prevoz otroka v motornem vozilu.
- Glava otroka v košari ne sme biti nikoli nižja kot njegovo telo.
- Redno pregledujte ročice in dno ležišča glede znakov poškodb ali pretirane obrabe.
- Preden ležišče nesete ali dvignete, se prepričajte, da je ročaj v pravilnem položaju.
- To ležišče je opremljeno z vzmetnico 20 mm. Ne uporabljajte drugih vzmetnic, kot dobavljenih s košaro, in nanjo ne polagajte dodatnih vzmetnic.
- Da preprečite poškodovanje na košari za otroka ničesar ne spreminjajte in ne dodajajte vzmetnic.
- Nosilne košare ne puščajte v bližini odprtega ognja ali drugih virov močne toplote, kot so električni kamini, plinski kamini itd.
- Uporabljajte le nadomestne dele, ki jih je dobavila ali odobril izdelovalec.
- Če z blazino uporabljate rjuho, uporabite samo tisto, ki jo je priložil izdelovalec ali je bila poseben zasnovana za prileganje na dimenzije ležišča ali vzmetnice.
- Montažne nastavke odstranite, preden uporabite voziček, v katerem sedi otrok.
- Pred uporabo preverite, ali so pritrditveni pripomočki telesa nosilne košare pravilno uporabljeni.

MONTAŽNI NASTAVKI

- 1 Preden kar koli namestite na reže za namestitev dodatkov, se prepričajte, da elastično blago poleg rež za namestitev dodatkov ne prekriva rež.
- 2 Konce nastavkov za montažo vstavite v konce rež za namestitev dodatkov. Montažni nastavki se morajo zaskočiti s klikom.
- 3 Za odstranitev montažnih nastavkov potisnite siva gumba za sprostitev na obeh straneh montažnih rež in povlecite nastavek navzgor.

ODPIRANJE

- 4 Izpod ležišča povlecite trakove na vsako stran, dokler ne kliknejo in se zaskočijo. Z rahlim pritiskom na zgornji okvir se prepričajte, da se je mehanizem pravilno zaskočil.
- 5 Trakove pritrdite na pritrdilne pasove, da se ne morejo premikati.

POKRIVALO ZA NOGE

- 6 Za pritrditev mufa za noge položite muf za noge čez okvir globokega vozička.
- 7 Na vsako stran telesa globokega vozička in na sprednji strani pritrdite pritrdilne trakove.
- 8 Sponke na vsaki strani baldahina pritrdite.

BALDAHIN

- 9 Baldahin dvigujte, dokler ne klikne in se zaskoči.

⚠ OPOZORILO: Pred nošnjo ali dvigovanjem preverite, ali se je baldahin zaskočil.

- 10 Če želite baldahin spustiti, ga potisnite navzdol.

NOSILNI TRAKOVI

- 11 Če želite uporabljati nosilne trakove, najprej položite konce obeh trakov v nosilno ročico. Nato ročico zaprite okoli trakov s pritrdilnimi trakovi.
- 12 Za shranjevanje nosilnih trakov odпустite pritrdilni trak znotraj vsakega žepa in vstavite nosilni trak v žep.

⚠ OPOZORILO: V žepu za shranjevanje NE shranjujte ničesar drugega, kot nosilno ročico. Nosilno ročico VEDNO shranjujte v žepu za shranjevanje, ko nosilne ročice ne uporabljate.

PRITRDITEV NA VOZIČEK

- 13 Najprej nagnite hrbtno naslonjalo tako, da stisnete sponko za hrbtnim naslonjalom, ki ga nato spustite v najnižji položaj.
- 14 Hrbtno naslonjalo povlecite na obeh straneh navzdol, da se ujema s položajem sponke.

⚠ OPOZORILO: Ko prilagajate sedež vozička, se prepričajte, da gibliva mesta sedeža in okvira vozička niso blizu otrokove glave, rok in nog.

- 15 Poravnajte črne pritrdilne okvirje telesa globokega vozička z okvirji montažnih nastavkov. **Telo globokega vozička lahko pritrdite le tako, da gleda nazaj.**

Čvrsto pritisnite telo globokega vozička navzdol, da zaslišite, kako se zaskoči na mestu.

Telo globokega vozička nežno povlecite navzgor in se prepričajte, da je zaklenjeno na mestu.

- 16 Da odstranite telo globokega vozička iz vozička: Dvignite sprostitevni vzvod na hrbtni strani telesa globokega vozička in ga povlecite naprej, da ga odstranite.

ZLAGANJE GLOBOKEGA VOZIČKA

- 17 Spustite baldahin.
- 18 Odstranite trakove od pritrdilnih pasov pod ležiščem.
- 19 Trakove povlecite na sredino ležišča, da kliknejo in se ležišče zloži.

NEGA IN VZDRŽEVANJE

Pokrivalo vzmetnice in pokrivalo za noge:

- Pred pranjem vzmetnice odstranite plastične in penaste vložke.
- Perite ločeno v stroju v nežnem ciklu in uporabite blag detergent.
- Ne belite.
- Ne likajte.
- Blaga ne dajajte v sušilni stroj. Položite, da se posuši.

Osnova ležišča, baldahin in vzmetnica:

- Očistite z vlažno krpo.
- Ne belite.
- Ne likajte.

WARNING

VIKTIGT – läs anvisningarna noggrant innan du använder liggdelen, och spara anvisningarna för framtida bruk. Ditt barns säkerhet kan äventyras om du inte följer dessa anvisningar.

VARNINGAR!

FÖLJ ALLA ANVISNINGAR OCH VARNINGAR I BRUKSANVISNINGEN TILL BARNVAGNEN.

- **VARNING!** Lämna aldrig barnet utan uppsikt.
- Produkten får inte användas om någon del är trasig, sönderrivnen eller saknas.
- Produkten är endast lämplig för ett barn som inte kan sitta upp utan hjälp, rulla runt eller resa sig på händer och knän. Barnets max.vikt: 9 kg.
- Får endast användas på en fast, plan och torr yta.
- Låt inte andra barn leka utan uppsikt nära liggkorgen.
- Använd ALDRIG denna produkt på ett stativ.
- Låt inte de flexibla bärhandtagen ligga kvar i liggdelen.

EXTRA SÄKERHETSINFORMATION:

- **KVÄVNINGSRISK:** liggdelen kan välta på mjuka ytor och kväva barnet. Placera ALDRIG liggdelen på sängar, soffor eller andra mjuka ytor.
- **FALLRISK:** Barnets aktivitet kan medföra att liggdelen rör på sig. Placera ALDRIG liggdelen på bänkytor, bord eller andra upphöjda ytor.

- **STRYPNINGSRISK:** Snören kan orsaka strypning! Placera inte föremål med snören runt barnets hals (t.ex. kapuschonger eller nappar). Häng inte snören ovanför barnets huvud och sätt inte fast leksaker med snören.
- Använd ALDRIG liggdelen för att transportera ett spädbarn i ett fordon.
- När barnet befinner sig i liggkorgen får barnets huvud aldrig vara lägre än barnets kropp.
- Inspektera handtagen och liggdelens undersida regelbundet för att säkerställa att det inte finns några skador eller onormalt slitage.
- Innan du bär eller lyfter liggdelen ska du se till att handtaget är i korrekt position och kan användas ordentligt.
- En madrass på 20 mm medföljer liggdelen. Använd inte någon annan madrass än den som medföljer liggdelen och lägg inte ytterligare en madrass ovanpå den.
- Byt inte ut eller lägg till ytterligare madrasser i liggdelen, då detta kan medföra risk för personskada.
- Placera inte liggdelen nära öppen eld eller andra mycket heta värmekällor såsom elkaminer, gasflammar m.m.
- Använd endast reservdelar som levereras eller är godkända av tillverkaren.
- Om ett lakan används på madrassen ska du endast använda lakanet som levereras av tillverkaren, eller ett som är särskilt utformat för att passa liggdelens eller madrassens mått.
- Avlägsna monteringsadaptorna innan du sätter ett barn i barnvagnen.
- Kontrollera att barnvagnens monteringsanordningar är ordentligt fastsatta innan användning.

MONTERINGSADAPTRAR

- 1 Se till att det elastiska tyget intill tillbehörsmonteringspunkterna inte blockerar öppningarna innan du fäster något i tillbehörsmonteringspunkterna.
- 2 För in ändarna på monteringsadaptorna i tillbehörsmonteringspunkterna. Monteringsadaptorna är säkrade när de klickar på plats.
- 3 Avlägsna monteringsadaptorna genom att trycka på de grå frigöringsknapparna på vardera monteringspunkt och dra adaptern uppåt.

UPPFÄLLNING

- 4 Dra ut remmarna på båda sidorna av liggdelens undersida tills du hör ett klickljud från remmarna. Se till att mekanismen är ordentligt låst genom att trycka lätt på den övre ramen.
- 5 Sätt fast remmarna i fästeremmarna så att de sitter ordentligt.

VINDSKYDD

- 6 Sätt fast vindskyddet genom att placera det över liggdelen.
- 7 Sätt fast fästremmarna på båda sidorna av liggdelen och på framsidan.
- 8 Fäst tryckknapparna på båda sidorna av suffletten.

SUFFLETT

- 9 Lyft suffletten tills du hör ett klickljud och den är helt uppfälld.

⚠ VARNING! Se till att suffletten sitter fast ordentligt innan du bär eller lyfter liggdelen.

- 10 Tryck suffletten nedåt för att fälla ner den.

BÄRREMMAR

- 11 För att använda bärremmarna ska du först placera remmarnas båda ändar in i bärhandtaget. Slut sedan handtaget runt remmarna med hjälp av fästremmarna.
- 12 Stoppa undan bärremmarna genom att lossa fästremmarna inuti vardera ficka och packa ned remmarna i fickorna.

⚠ VARNING: Förvara INTE någonting annat än bärhandtagen inuti förvaringsfickorna. Förvara

ALLTID bärhandtagen inuti förvaringsfickorna när de inte används.

MONTERA PÅ BARNVAGN

- 13 Luta först ned ryggstödet genom att trycka på klämman bakom stödet och skjuta det till det nedersta läget.
- 14 Dra ned ryggstödet på båda sidorna så att det är inriktat efter klämmans position.

⚠ VARNING! När du justerar barnvagnens sits ska du se till att barnets huvud, armar och ben är fria från rörliga sitsdelar och barnvagnens chassi.

- 15 Rikta in liggdelens svarta monteringskonsoler efter monteringsadaptorna på liggdelen. **Liggdelen kan endast monteras med kortsidan med suffletten riktad framåt.**

Tryck ned liggdelen med lite kraft tills du hör att den klickar på plats.

Dra liggdelen försiktigt uppåt för att försäkra dig om att den är fastlåst.

- 16 Avlägsna liggdelen från barnvagnen: Lyft upp frikopplingspaken på liggdelens baksida och dra uppåt för att avlägsna den.

FÄLLA IHOP LIGGDELEN

- 17 Fäll ned suffletten.
- 18 Lossa remmarna från fästremmarna på liggdelens undersida.
- 19 Dra i remmen i mitten av liggdelen tills du hör ett klickljud och liggdelen viker ihop sig.

SKÖTSEL OCH UNDERHÅLL

Madrasskydd och vindskydd:

- Ta ur plast- och skuminläggen från madrassen innan den tvättas.
 - Maskintvättas separat i skonsamt tvättprogram med ett mildt tvättmedel.
 - Använd inte blekmedel.
 - Bör inte strykas.
 - Bör inte torktumlas. Torkas plant.
- Liggdelsbotten, sufflett och madrassdyna:
- Rengör med en fuktig trasa.
 - Använd inte blekmedel.
 - Bör inte strykas.

UYARI

ÖNEMLİ - Kullanmadan önce bu talimatları dikkatlice okuyun ve bu talimatları daha sonra başvurmak için saklayın. Bu yönergeleri uygulamazsanız, çocuğunuzun güvenliği etkilenebilir.

UYARI:

BEBEK ARABANIZIN KULLANIM KILAVUZUNDAKİ TÜM TALIMATLARA VE UYARILARA UYUN.

- **UYARI:** Çocuğunuzu hiçbir zaman gözetimsiz bırakmayın.
- Bebek arabası gövdesinin herhangi bir parçası kırık, kopuk veya eksik ise kullanmayın.
- Bu ürün yalnızca yardımsız oturamayan, devrilen ve kendini elleri ve dizleri üzerinde itemeyen çocuklar için uygundur. Çocuğun maksimum ağırlığı: 9 kg.
- Yalnızca sağlam, yatay, düz ve kuru yüzeylerde kullanın.
- Diğer çocukların portbebe yakınında kontrolsüz şekilde oynamalarına müsaade etmeyin.
- Bu ürünü ASLA bir dayanak üzerinde kullanmayın.
- Esnek taşıma saplarını portbebenin içinde bırakmayın.

EK GÜVENLİK BİLGİLERİ:

- **BOĞULMA TEHLİKESİ:** Bebek arabası gövdesi, yumuşak yüzeyler üzerinde ters dönebilir ve çocuğu boğabilir. Koltuğu yataklara, kanepelere ya da yumuşak yüzeylere ASLA yerleştirmeyin.
- **DÜŞME TEHLİKESİ:** Çocuğun hareketliliği bebek arabası gövdesini kaydırabilir. Bebek arabası gövdesini ASLA tezgah üstüne, masa veya diğer yüksek yüzeylerin üzerine koymayın.

• DOLANARAK BOĞULMA

TEHLİKESİ: İpler, boğulmaya neden olabilir! Çocuğun boynunun etrafına, başlık ipi veya emzik kordonu gibi ipli ürünler koymayın. Çocuğun başının üzerine ip asmayın veya oyuncak gibi şeyler bağlamayın.

- Bu bebek arabası gövdesini motorlu araçlarda bebek taşımak için ASLA kullanmayın.
- Portbebe içerisinde çocuğun başı asla bedeninden aşağıda olmamalıdır.
- Bebek arabası gövdesinin kollarını ve alt kısmını hasar ve aşırı yıpranma belirtileri bakımından düzenli olarak kontrol edin.
- Taşımadan ya da kaldırmadan önce kolun doğru konumda olduğundan emin olunuz.
- Bu Bebek arabası 20 mm kalınlığında şilte içerir. Bebek arabası ile birlikte verilen dışında başka bir şilte kullanmayın veya üzerine ilave etmeyin.
- Yaralanmaları önlemek için bebek koltuğundaki şilteyi değiştirmeyin veya ilave bir şilte eklemeyin.
- Portbebeyi açık ateş ve elektrikli çubuk ateşleri, gaz ateşleri, vb. gibi güçlü ısı kaynaklarının yakınına koymayın.
- Yalnızca üretici tarafından verilen veya onaylanan yedek parçaları kullanın.
- Ped ile birlikte bir örtü kullanılacaksa, yalnızca üretici tarafından verilen örtüyü veya Bebek arabası gövdesi ve şiltesinin boyutlarına uyacak şekilde tasarlanmış bir örtü kullanın.
- Bebek arabasını oturan bir çocukla kullanmadan önce montaj adaptörlerini çıkartın.
- Kullanımdan önce portbebe gövde bağlantı cihazlarının doğru şekilde takılı olup olmadığını kontrol edin.

MONTAJ ADAPTÖRLERİ

- 1 Aksesuar yerleştirme yuvalarına herhangi bir şey yerleştirmeden önce, aksesuar yerleştirme yuvaları yanındaki esnek kumaşın yuvaları kapatmadığından emin olun.
- 2 Montaj adaptörlerinin uçlarını aksesuar yerleştirme yuvalarına yerleştirin. Montaj adaptörleri yerine oturduklarında güvenli olurlar.
- 3 Montaj adaptörlerini çıkartmak için, yerleştirme yuvalarının her iki yanındaki gri bırakma butonuna basın ve adaptörü yukarı doğru çekin.

AÇMAK İÇİN

- 4 Bebek arabası gövdesinin altından, kemerler yerine oturuncaya kadar bebek arabası gövdesinin iki yanında bulunan kemerleri çekin. Üst gövdeye hafifçe bastırarak mekanizmanın düzgünce yerleştiğinden emin olun.
- 5 Güvenliğini sağlamak için kemerleri, bağlama şeritlerine takın.

AYAK KORUYUCU

- 6 Tulumu takmak için tulumu Bebek arabası gövdesine yerleştirin.
- 7 Bebek arabası gövdesinin iki yanında ve önünde bulunan bağlama şeritlerini takın.
- 8 Gölgeğin iki yanında bulunan çitçitleri takın.

GÖLGELİK

- 9 Tık sesiyle yerine oturana dek gölgeliği kaldırın.

⚠️ UYARI: Taşımadan ya da kaldırmadan önce gölgeğin yerine oturduğundan emin olun.

- 10 Gölgeği aşağıya çekmek için, gölgeği aşağıya doğru ittirin.

TAŞIMA KEMERLERİ

- 11 Taşıma kemerlerini kullanmak için, öncelikle her iki kemerin uçlarını taşıma sapının içine yerleştirin. Daha sonra bağlama şeritlerini kullanarak cubuğu kemerin etrafında kapayın.
- 12 Taşıma kemerlerini kaldırmak için her cebin içindeki bağlama şeridini çözün ve taşıma kemerlerini içeri yerleştirin.

⚠️ UYARI: Saklama cepleri içinde taşıma kollarından başka hiçbir şey SAKLAMAYIN. Taşıma kollarını kullanmadığınız HER ZAMAN saklama cepleri içinde saklayın.

BEBEK ARABASINA TAKIN

- 13 Öncelikle, arkalığın arkasındaki kısıka sıkarak arkalığı yatırın ve en alçak konuma kaydırın.

- 14 Arkalığı her iki yanından aşağı çekerek kısıka konumu ile eşit pozisyona getirin.

⚠️ UYARI: Bebek arabası koltuğunu ayarlarken çocuğun başı, kolları ve bacaklarının hareketli koltuk parçaları ile araba gövdesine temas etmediğinden emin olun.

- 15 Bebek arabası gövdesinin siyah birleştirme bağlantılarını montaj adaptör bağlantıları ile hizalayın.

Bebek arabası gövdesi sadece arkaya bakacak şekilde takılmalıdır.

Tık sesiyle yerine oturana kadar bebek arabası gövdesini sıkıca bastırın.

Bebek arabası gövdesinin yerine sıkıca oturduğundan emin oluncaya kadar yavaşça yukarı çekin.

- 16 Bebek arabası gövdesini bebek arabasından ayırmak için: Bebek arabası gövdesinin arkasındaki ayırma kolunu kaldırın ve ayırmak için yukarı doğru çekin.

BEBEK ARABASINI KATLAMAK

- 17 Gölgeği aşağı çekin.

- 18 Bebek arabası gövdesinin altında, bağlama şeritlerinde bulunan kemerleri çıkarın.

- 19 Kemer oturana kadar bebek arabası gövdesinin ortasında bulunan kemeri çekin ardından bebek arabası gövdesi aşağı çökecektir.

BAKIM VE ONARIM

Şilte Koruyucu ve Ayak Koruyucu:

- Yıkamadan önce şilteden içindeki plastik ve köpük kısmı çıkarın.
- Ilık suda, nazik programda ve hafif bir deterjan ile makinede ayrı ayrı yıkayın.
- Çamaşır suyu kullanmayın.
- Ütülemeyin.
- Koltuk kumaşını kurutucuya koymayın. Kuruması için düz bir şekilde serin.

Bebek Arabası Tabanı, Gölgecik ve Şilte Padi:

- Nemli bezle silerek temizleyin.
- Çamaşır suyu kullanmayın.
- Ütülemeyin.

ضغط المشبك الموجود خلف مسند الرأس، ثم حركه لأسفل إلى أدنى موضع .

14 اسحب مسند الظهر لأسفل علا كلا الجانبين ليتناسب من موضع المشبك .

⚠ تحذير : عند إجراء تعديلات على مقعد عربة الأطفال، تأكد من وجود رأس الطفل وذراعيه، وساقيه بعيدا عن من أجزاء المقعد المتحركة وإطار عربة الأطفال .

15 قم بمحاذاة كتيفات الملحقات السوداء لهيكل سرير الأطفال مع كتيفات مهايئ التثبيت .

يمكن فقط تثبيت هيكل سرير الأطفال بحيث يكون مواجهًا للخلف .

اضغط لأسفل بقوة على هيكل سرير الأطفال حتى تسمع صوت استقراره في مكانه .

اسحب هيكل سرير الأطفال لأعلى برفق للتحقق من استقراره في مكانه .

16 لإزالة هيكل السرير من عربة الأطفال : أرفع ذراع التحرير الموجود في ظهر هيكل السرير واسحب لأعلى لإزالته .

طى سرير الأطفال

17 خفض المظلة .

18 قم بإزالة الأحزمة من أشرطة التثبيت الموجودة أسفل هيكل عربة الطفل الرضيع .

19 اسحب الحزام الموجود وسط هيكل سرير الطفل الرضيع حتى يستقر في مكانه ويهبط هيكل السرير .

العناية والصيانة

- ازل الحشوات البلاستيك والفوم من المرتبة قبل غسلها

غطاء الفرش وغطاء القدم

- يغسل بشكل مُفصل باستخدام دورة مياه دافئة ولطيفة ومنظف مُعتدل .

- لا تستخدم مواد تبييض القماش .

- لا تقم بكي القماش .

- لا تضع القماش في المجفف . يوضع بشكل مُسطح ليجف .

قاعدة سرير الأطفال، المظلة والفرش

- ينظف بواسطة استخدام قطعة مُبللة من القماش .

- لا تستخدم مواد تبييض القماش .

- لا تقم بكي القماش .

- تحذير : يجب أن تبقى جميع مقابض الحمل خارج سرير الأطفال عندما يكون المُنتج قيد الاستخدام .

مُهايئات التثبيت

1 تأكد من عدم تغطية القماش المرن الواقع بالقرب من فتحات تثبيت الملحقات لفتحات التثبيت، وذلك قبل أرفاق أي شيء بفتحات تركيب الملحقات .

2 ادخل أطراف مُهايئات التثبيت في فتحات تثبيت الملحقات . يتم تثبيت مُهايئات التثبيت بشكل محكم عندما تستقر في مكانها .

3 لإزالة مُهايئات التثبيت، اضغط زري التحرير الرماديين الموجودين على كل جانب من فتحات التثبيت واسحب المهايئ لأعلى .

الفتح
4 من أسفل هيكل عربة الأطفال الرضع، اسحب الأشرطة الموجودة على جانبي هيكل العربة حتى تستقر الأشرطة في مكانها . تحقق من تعشيق آلية العمل بشكل صحيح عن طريق الضغط برفق على الإطار العلوي .

5 اربق الأشرطة بأشرطة التثبيت لإبقائها في وضع آمن .

غطاء القدم
6 ضع مسند القدم أعلى إطار سرير الأطفال حتى تتمكن من تثبيته .

7 اربط أشرطة التثبيت على جانبي هيكل سرير الأطفال وعلى الجانب الأمامي .

8 قم بتركيب الأزام على كل جانب من المظلة .

المظلة
9 ارفع المظلة حتى تستقر في مكانها .

⚠ تحذير : تأكد من ثبات المظلة في مكانها قبل قيامك بحملها أو رفعها .

10 اضغط المظلة لأسفل حتى تتمكن من خفضها .

أشرطة الحمل
11 لاستخدام أشرطة المظلة، قم أولاً بتثبيت طرفي الشريطين في مقبض الحمل . ثم اغلق المقبض الموجود حول الأشرطة باستخدام أشرطة التثبيت .

12 لتخزين أشرطة الحمل، حل أشرطة التثبيت الموجودة داخل كل جيب وادخل حزام الحمل في الجيب .

تركيب المظلة في عربة الأطفال
⚠ تحذير : لا تخزن أي شيء باستثناء مقابض الحمل داخل جيوب التخزين . خزن دائماً مقابض الحمل داخل جيوب التخزين عندما لا تكون قيد الاستخدام .

13 أولاً، قم بإزالة مسند الظهر بواسطة

⚠ تحذير

على أسطح المطابخ، الطاولات أو أي من الأسطح المرتفعة ذات الصلة.

• **خطر الاختناق:** يمكن أن تسبب الأشرطة الإختناق! لا تقم بوضع العناصر المزودة بشريط حول عنق طفلك، مثل شريط الطاقة أو اللهاية. لا تقم بتعليق الأشرطة أعلى رأس الطفل أو إلحاق الأشرطة مثل الألعاب.

• لا تقم أبداً باستخدام هيكل عربة الطفل الرضيع هذه لنقل طفل رضيع في سيارة. ينبغي ألا تكون رأس الطفل المتواجد في سرير الأطفال منخفضة أقل من جسم الطفل.

• افحص بانتظام المقابض والجزء السفلي من عربة الطفل الرضيع للتحقق من عدم وجود علامات للتلف أو البلي المفرط.

• قبل الحمل أو الرفع، تأكد من وجود المقبض في الموضع الصحيح للاستخدام.

• تشتمل عربة الطفل الرضيع على فرش 20 ملم لا تستخدم أي مرتبة غير تلك الموفرة مع عربة الأطفال الرضع ولا تقم بإضافة أي فرش أعلى الفرش المثبت.

• لا تقم بتغيير أو إضافة أية مفارش إضافية لحاملة الطفل، وذلك لتجنب وقوع إصابات.

• لا تضع هيكل سرير الأطفال بالقرب من مصادر النيران المفتوحة أو مصدر آخر للحرارة القوية، مثل نيران القضيبي الكهربائي، نيران الغاز، وما إلى ذلك.

• استخدم فقط قطع الغيار الموفرة أو المعتمدة من قبل الشركة المصنعة.

• استخدم فقط الملاء الموفرة من قبل الشركة المصنعة أو الملاء المصنعة خصيصاً لتناسب أبعاد عربة الأطفال الرضع أو فرش السرير، إذا تم استخدام ملاء مع البطانة.

• أزل مهايئات التنبيت قبل استخدام عربة الأطفال الذي يجلس فيها الطفل.

• تحقق من تعشيق أدوات ربط سرير الأطفال بشكل صحيح قبل الاستخدام.

هام - اقرأ التعليمات بعناية قبل الاستخدام واحتفظ بها لتكون مرجعاً لك في المستقبل. قد تتأثر سلامة طفلك إذا لم تتبع هذه التعليمات.

تحذير:

اتبع جميع التعليمات والتحذيرات الواردة في دليل تعليمات عربة الأطفال الخاصة بك.

• **تحذير:** لا تترك الطفل دون مراقبة. لا تستخدم عربة الطفل الرضيع، إذا كانت أي من مكوناتها مكسورة أو بالية أو مفقودة.

• هذا المنتج مناسب فقط للطفل الذي لا يمكنه الجلوس والتمدد دون مساعدة، والذي لا يمكنه دفع نفسه لأعلى على يديه وركبتيه. الحد الأقصى لوزن الطفل: 9 كجم. يُستخدم هذا المنتج فقط على سطح صلب، أفقي، مستوي وجاف.

• لا تدع الأطفال الآخرين يلعبوا دون مراقبة بالقرب من سرير الأطفال.

• لا تستخدم هذا المنتج إطلاقاً على حامل. لا تترك مقابض الحمل المرنة داخل سرير الأطفال.

معلومات السلامة الإضافية

• **خطر الاختناق:** يمكن أن ينقلب هيكل عربة الطفل الرضيع على الأسطح الناعمة مما يؤدي إلى اختناق الطفل. لا تقم أبداً بوضع الحاملة على أسرة، أرائك أو غيرها من الأسطح الناعمة.

• **خطر السقوط:** يمكن لنشاط الطفل تحريك هيكل عربة الطفل الرضيع. لا تقم أبداً بوضع هيكل عربة الطفل الرضيع

Imported for Baby Jogger in Europe by:

KoolTrade Ltd • Unit 3, Orbital Way
Denton, Manchester • United Kingdom M34 3QA

Bichos Atrevidos • Calle de Isabel II, 26. • 28660
Boadilla del Monte Madrid, Spain
Tel. (+34) 91 485 5550

Kidscom SA • 71 Myllerou street.
10436 Athens • Greece

Eleven SRL • Viale della navigazione interna 87/A
35027 Noventa Padovana • PD • Italy

Pro Support AB • Modemgatan 3
235 39 Vellinge • Sweden

Euro-Trade Spółka z ograniczoną odpowiedzialnością, Sp. K
ul. Łokietka 155 • 31-263 Kraków • Poland

Euro-Trade Office, School & Baby Corporation
Čs. armády 360 • 735 51 Bohumín-Pudlov • Czech Republic

Euro-Trade Office, School & Baby Corporation
Dolné Rudiny 8363/5 • 010 01 Žilina • Slovakia

Naslednik Ltd • Ochakovskoe Shosse 36, UTEC business complex
Moscow • Russia

MAPYR FCZO. Dubai Silicon Oasis Free Zone • Light Industrial Units • LIU 5
- Office B4 • PO Box 450201 - Dubai • UAE

Bambino International (Pty) Ltd • 562 Umbilo Road • Congella,
Durban • South Africa



Baby Jogger, LLC

6655 Peachtree Dunwoody Rd. NE • Atlanta, GA 30328
1.800.241.1848 • www.babyjogger.com