

baby jogger®

city tour™ 2



ASSEMBLY INSTRUCTIONS
INSTRUCTIONS D'ASSEMBLAGE
INSTRUCCIONES DE MONTAJE
ISTRUZIONI PER IL MONTAGGIO
GEBRAUCHSANLEITUNG
NÁVOD K SEŠTAVENÍ
SAMLINGSANVISNINGER
KOKOAMISOHJEET
ΟΔΗΓΙΕΣ ΣΥΝΑΡΜΟΛΟΓΗΣΗΣ
UPUTE ZA SASTAVLJANJE
ÖSSZESZERELÉSI UTASÍTÁSOK
MONTAGE-INSTRUCTIES
MONTERINGSANVISNING
INSTRUKCJA MONTAŻU
INSTRUÇÕES DE MONTAGEM
INSTRUCȚIUNI DE ASAMBLARE
ИНСТРУКЦИИ ПО СБОРКЕ
UPUTSTVA ZA SASTAVLJANJE
NÁVOD NA MONTÁŽ
NAVODILA ZA SEŠTAVO
MONTERINGSINSTRUKTIONER
MONTAJ TALIMATLARI
إرشادات التجميع

babyjogger.com

©2018 NWL0000880827A 10/18

IMPORTANT: Read carefully and keep for future reference. Your child's safety may be affected if you do not follow these instructions.

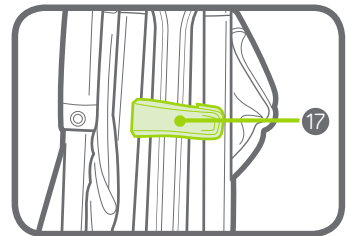
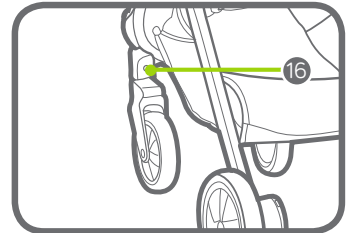
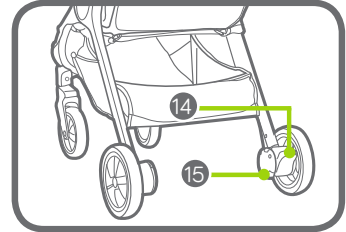
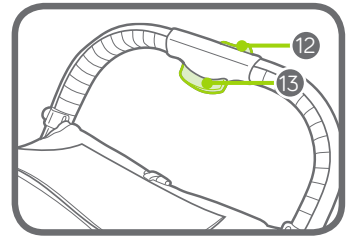
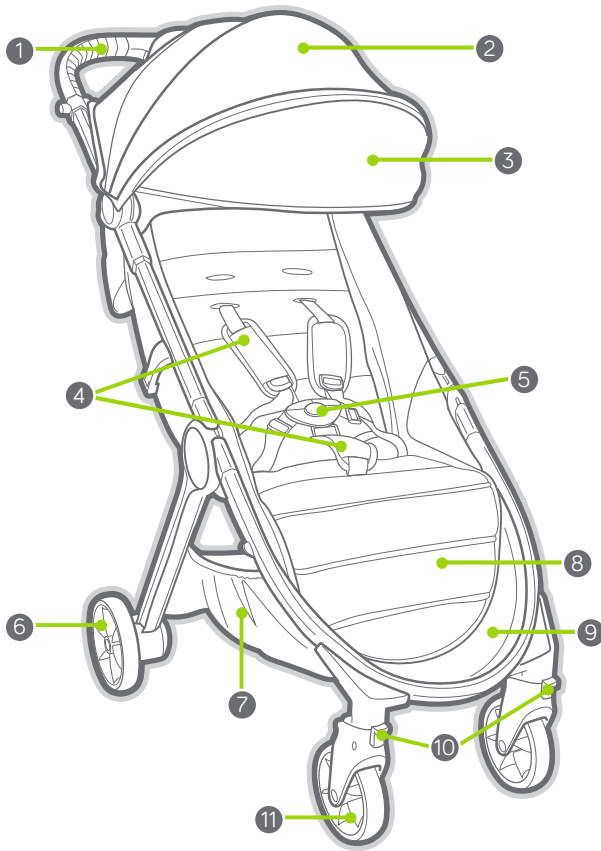

- | | | | |
|---|-----------------------------|----|-------------------------------|
| 1 | Handlebar | 10 | Swivel/Lock |
| 2 | Canopy | 11 | Front Wheel |
| 3 | Canopy Extension | 12 | Handlebar Fold Release Button |
| 4 | Harness Pads and Buckle Pad | 13 | Handlebar Fold Button |
| 5 | Harness Buckle | 14 | Parking Brake |
| 6 | Rear Wheel | 15 | Rear Wheel Release Button |
| 7 | Storage Basket | 16 | Front Wheel Release Button |
| 8 | Leg Support | 17 | Auto-lock |
| 9 | Footwell | | |

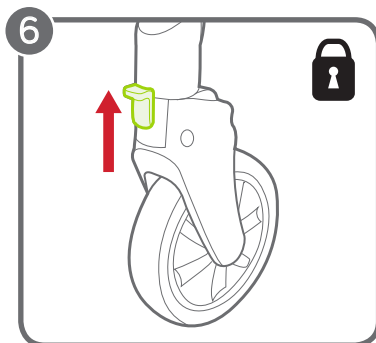
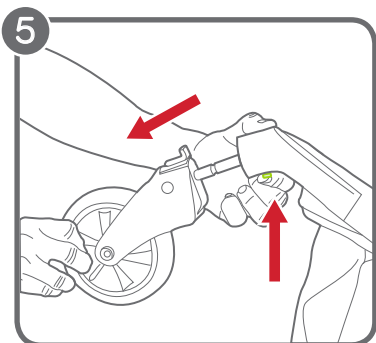
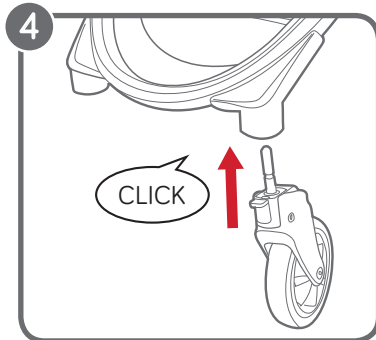
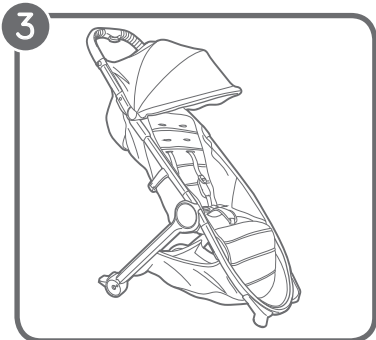
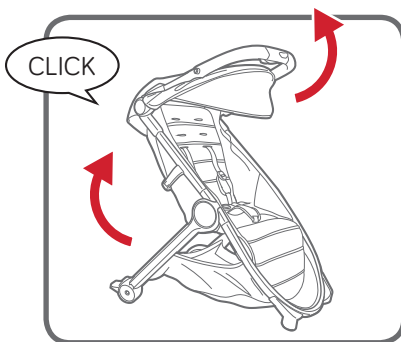
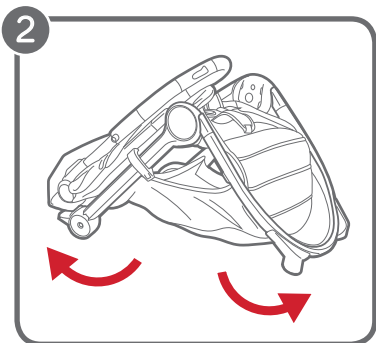
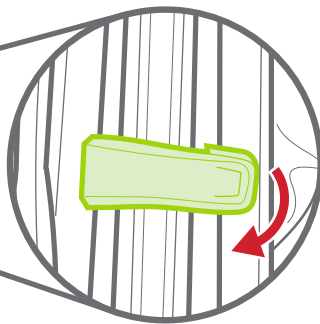
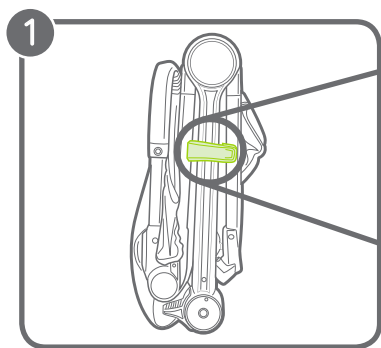

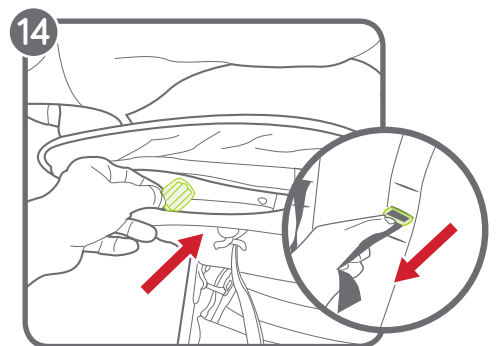
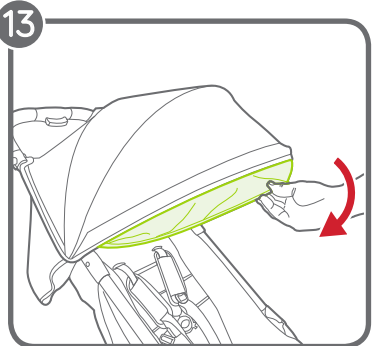
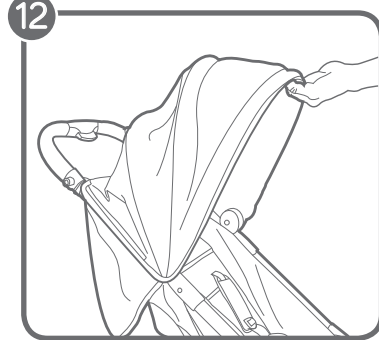
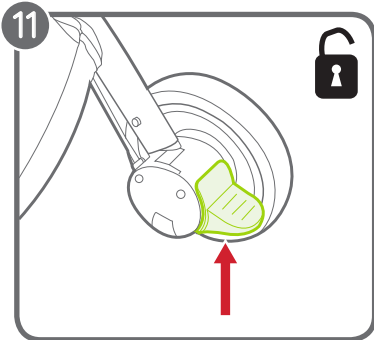
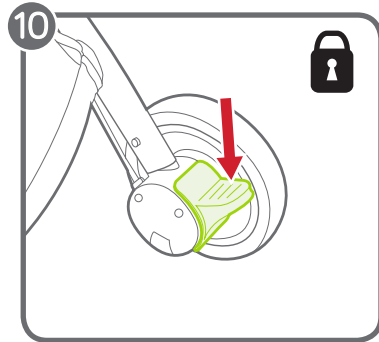
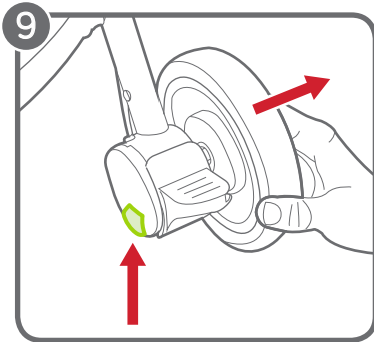
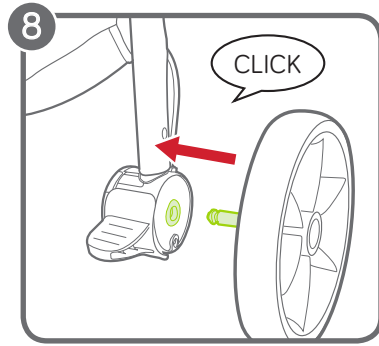
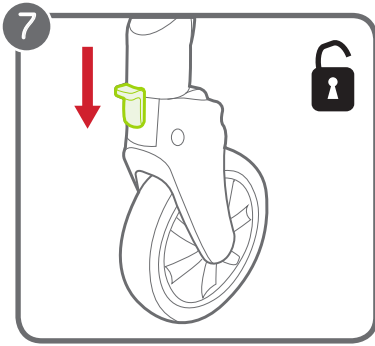

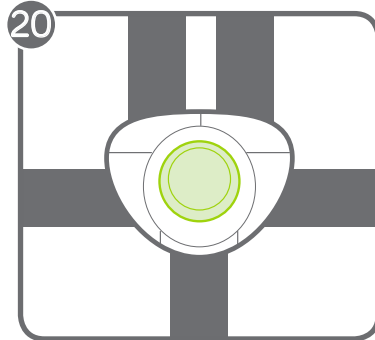
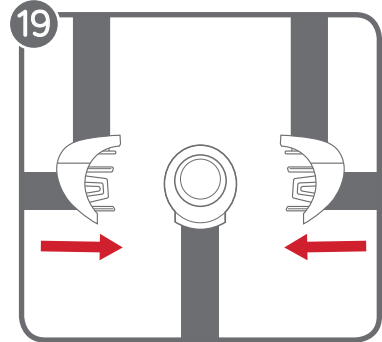
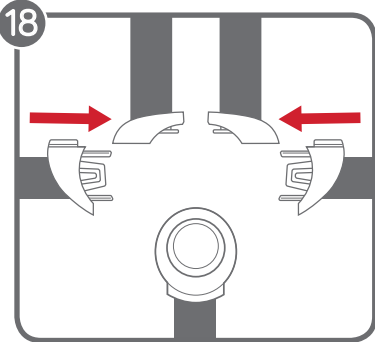
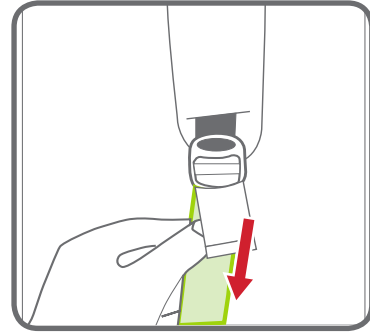
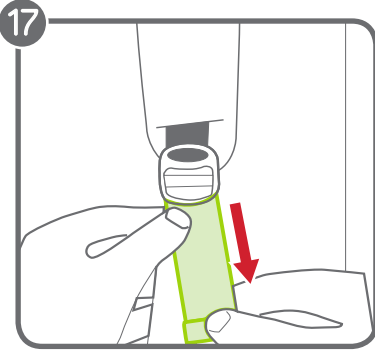
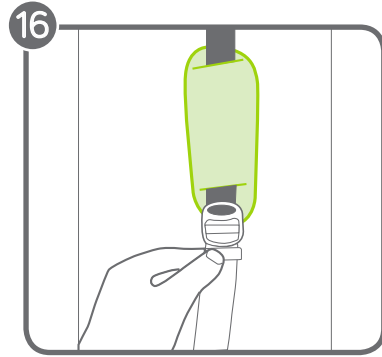
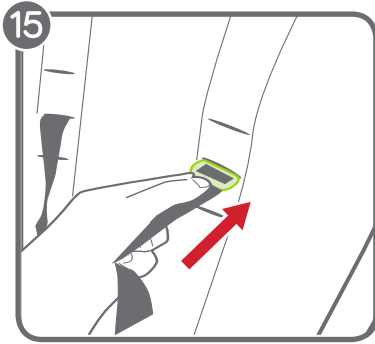

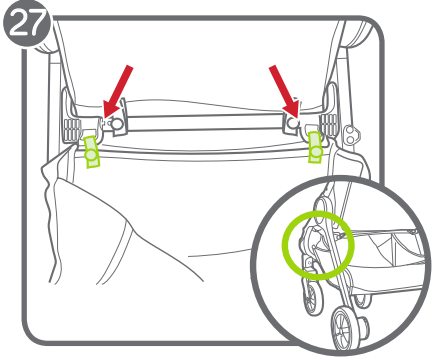
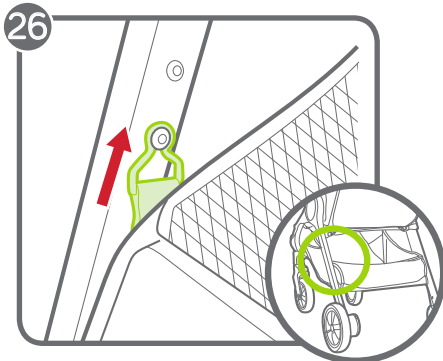
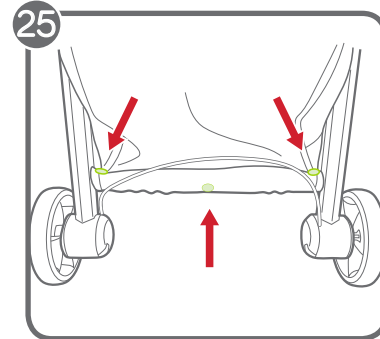
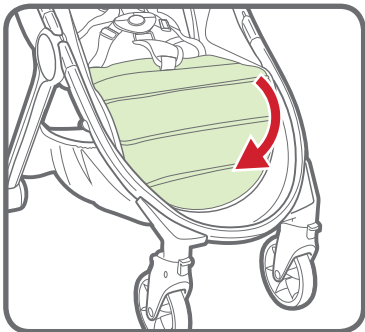
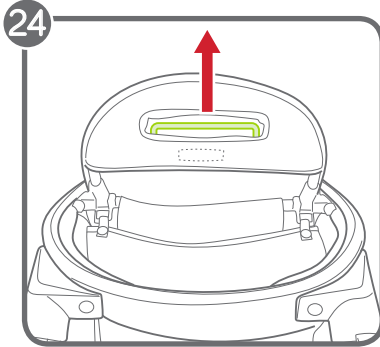
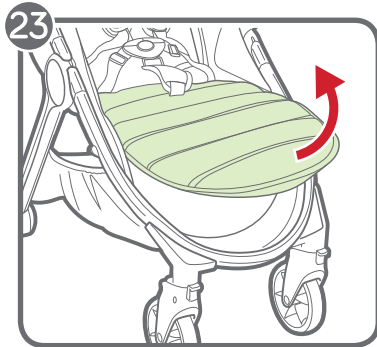
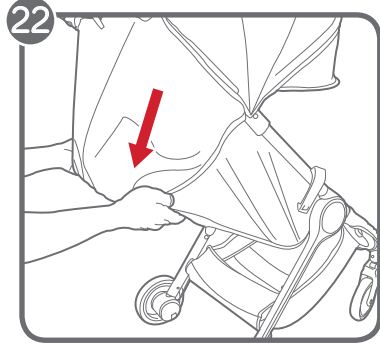
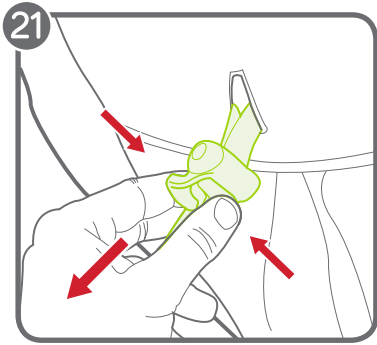

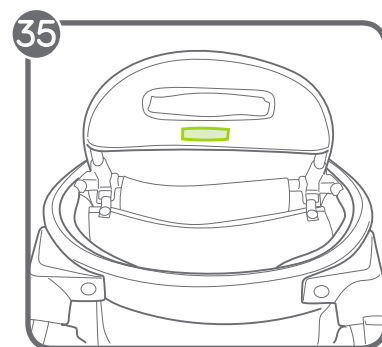
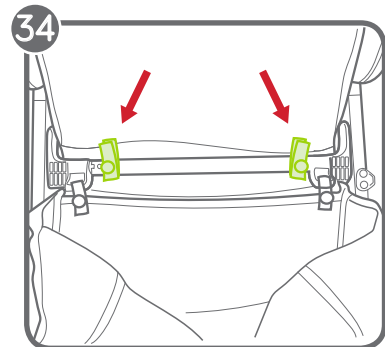
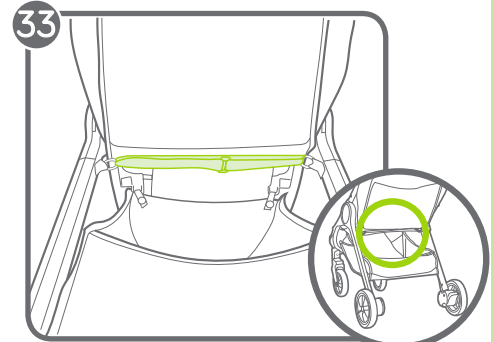
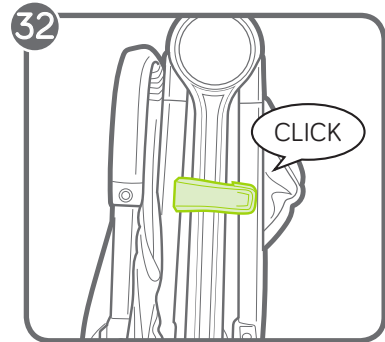
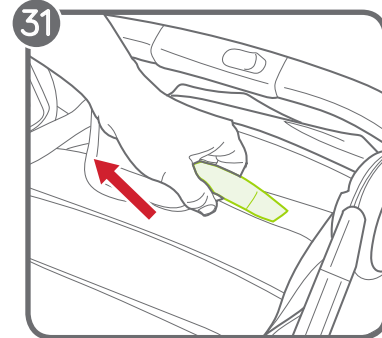
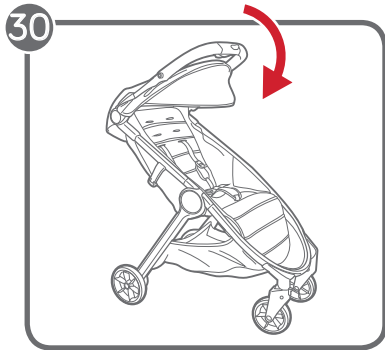
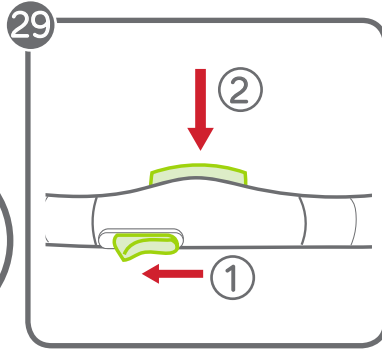
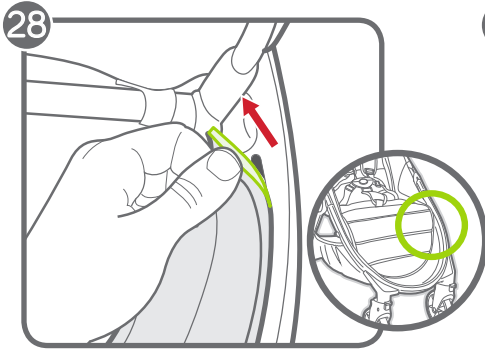

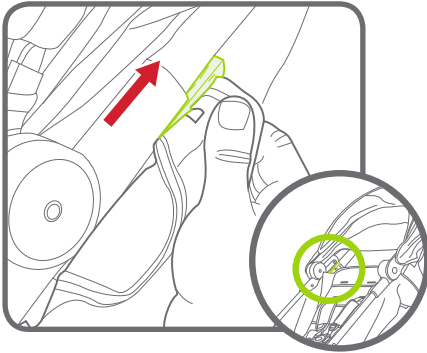
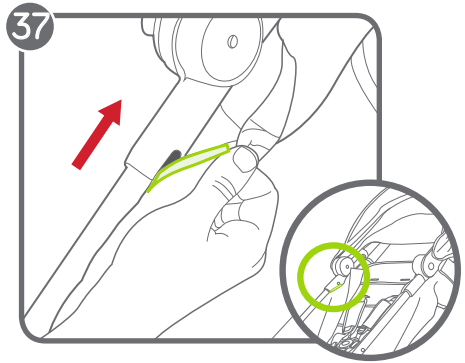
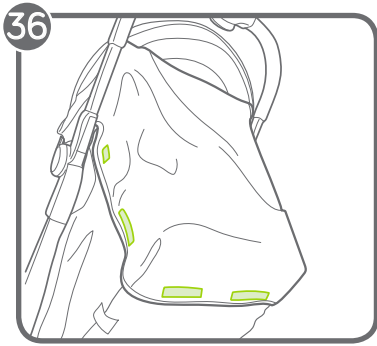

WARNING

IMPORTANT - Read carefully and keep for future reference.
Your child's safety may be affected if you do not follow these instructions.

WARNING

- Never leave the child unattended.
- Always use the restraint system.
- This product is not suitable for running or skating
- Ensure that all the locking devices are engaged before use.
- To avoid injury, ensure that the child is kept away when unfolding and folding this product.
- Do not let the child play with this product.
- Check that the pram body or seat unit or car seat attachment devices are correctly engaged before use.
- Parcels or accessory items, or both, placed on the unit may cause the unit to become unstable.
- Any load attached to the handle and/or on the back of the backrest and/or on the sides of the vehicle will affect the stability of the vehicle.
- For new born babies we recommend always to use the most reclined seat position.
- Lock the brakes before loading and unloading your child and whenever the stroller is not moving.
- Ensure that the brake is properly engaged by moving the stroller slightly back and forth.
- Stroller is not meant to be used for transporting children up or down stairs or escalators. Damage resulting to stroller will not be covered under warranty.

ADDITIONAL SAFETY INFORMATION

- This stroller seats one passenger. NEVER allow more than one child at a time on this stroller.



max 22 kg

- The seat unit is suitable for one child from birth up to 22 kg.
- Total weight load recommended for this stroller is 27 kg. 22 kg in the seat, and 5 kg in the basket. Excessive weight may cause a hazardous unstable condition to exist.
- This stroller does not replace a cot or a bed. Should your child need to sleep, then it should be placed in a suitable pram body, cot, or bed.
- Accessories which are not approved by Baby Jogger shall not be used.
- Watch out for cars - never assume that a driver can see you and your child.
- The passenger shall remain seated (no standing in the stroller).
- Use only replacement parts supplied or approved by Baby Jogger.

FRAME

- 1 Unpack the stroller frame from the box and set the wheels aside. Unlock the stroller by pulling the auto-lock lever.
- 2 Pull the lower front frame of the stroller away from the rear legs. Then, lift the seat back frame upwards from the rear legs. Lastly, unfold the handlebar upwards. The stroller will lock into position and you will hear a click.
- 3 Place the stroller in the upright position.

⚠ WARNING: Ensure that all the locking devices are engaged before use.

FRONT WHEEL

- 4 Installation
 - Attach the front wheel by sliding it into the front wheel mount until it clicks. Gently pull on the front wheel to make sure it is properly attached.
- 5 Removal
 - While pressing the front wheel release button, gently slide the front wheel out of the front wheel mount.

SWIVEL FEATURE

- 6 Push the swivel lock button up to lock the front wheel to a fixed position.
- 7 Press the swivel lock button down to allow the front wheel assembly to swivel.

⚠ WARNING: When loading and unloading child, lock the front wheel in a fixed position. Although the front wheel of your stroller locks, it is not intended for jogging or exercise purposes.

REAR WHEELS

- 8 Installation
 - Align the rear wheel axle with the wheel mount on the stroller frame and insert it into the wheel mount until it locks into place. You will hear a click.
 - Gently pull on the rear wheel to make sure it is properly attached.
- 9 Removal
 - While pressing down on the wheel release button, gently slide the rear wheel out of the wheel mount.

BRAKE

- 10 To lock the brakes: push the brake lever down to engage the brakes.
- 11 To release the brakes: lift the brake lever up.

⚠ WARNING: Lock the brakes before loading and unloading your child and whenever the stroller is not moving.

CANOPY

- 12 Pull forward to open canopy, push backwards to close canopy.
- 13 To use the canopy extension: Pull the extension out from under the canopy until it snaps into place, push the extension under the main canopy to hide.

ADJUSTING SHOULDER STRAPS

- 14 From the back of the seat, undo the fastening strip and open the pocket to locate the plastic square stopper. Turn stopper and pass through the openings in the Plastic board and seat fabric.
- 15 Reinsert stopper at seat opening closest to child's shoulders. Pass back through seat fabric and plastic board. Tug on strap to ensure stopper is locked. Repeat on both sides.

⚠ WARNING: Avoid serious injury from falling or sliding out. Always properly adjust and fasten safety harness.

⚠ WARNING: Always use the crotch strap in combination with the shoulder straps and waist belt.

16 Slide the harness pads up to access plastic guide on strap.

17 Hold the plastic guide and pull strap to tighten or loosen.

USING SAFETY HARNESS

18 Insert side strap buckle into harness buckle on both sides.

19 Insert connected harness and side strap buckles into the sides of the crotch buckle.

20 Press button on crotch buckle to release.

RECLINE THE BACKREST

21 Pinch the clamp behind the backrest, and slide it down to desired position.

22 Pull backrest down on both sides to match the clamp position. Reverse steps to return to the upright position.

⚠ WARNING: When making adjustments to the stroller seat, make sure child's head, arms, and legs are clear of moving seat parts and stroller frame.

LEG SUPPORT INCLINE

23 Lift the leg support up in order to raise it.

24 To lower the leg support, pull the release bar underneath it and push it down.

BASKET REMOVAL

25 From underneath the stroller, unfasten the snaps of the basket near the rear of the stroller.

26 At the rear of the stroller, push up on the hanging clips to remove them from the stroller frame.

27 From under the front of the stroller, unfasten and unloop the two snaps.

28 Pull the basket fabric out of the channels in the footwell.

FOLDING

- Remove your child from the seat.
- Remove all attachments and all items from basket.

29 Slide the handlebar fold release button and hold it, then squeeze the fold button on the handle bar and fold the handlebar forward.

30 Fold the upper stroller frame down to the lower stroller frame.

31 Pull up on the strap on the seat and let the frame collapse.

32 Make sure the auto-lock lever clicks into place.

REMOVING THE SEAT FABRIC

33 From the underside of the seat, unfasten the hook-and-loop and slide the strap through the D-ring.

34 Unfasten and unloop the two snaps underneath the seat.

35 Undo the fastening strip underneath the leg support.

36 Undo the six fastening strips on the back of the seat.

37 At the top of the seat, pull the seat fabric out of the channels in the frame.

⚠ WARNING: Make sure that all fasteners are properly closed when re-attaching the seat fabric.

CARE AND MAINTENANCE

To preserve the longevity of your stroller, it is important to perform simple, regular maintenance. From time to time, make sure that the joints and folding areas are still in good condition. If you hear any squeaking or feel tension, you can take your stroller to a local bike shop for added lubrication. All repairs should only be carried out by an authorized dealer.

WASHING

Seat Fabric

- You can machine wash your stroller's seat in cold water with a mild detergent.
- Be sure to remove the metal frame and Plastic boards from the seat before washing.
- Do not use solvents, caustic or abrasive cleaning materials.
- To minimize shrinkage, simply reattach the seat to the frame to dry.
- Do not press, iron, dry clean, tumble dry or wring the fabric.
- If the seat covers need to be replaced, only use parts from a Baby Jogger Authorized Dealer. They are the only ones that are guaranteed to have been safety tested and designed to fit this seat.

Plastic/Metal Parts

- Wipe clean using a mild soap and warm water.
- You must not remove, dismantle or alter any part of the seat folding mechanism or brakes.

Wheel Care

- The wheels can be cleaned using a damp cloth. They will need to be dried completely with a soft towel or cloth.

STORING

- Sunshine can fade seat fabric and dry out tires, so storing your stroller indoors will prolong its good looks.
- DO NOT store outside.
- Ensure that the stroller is dry before storing for prolonged periods.
- Always store the stroller in a dry environment.
- Store the stroller in a safe place when not in use (i.e. where children cannot play with it).
- DO NOT place heavy objects on top of the stroller.
- DO NOT store the stroller near a direct heat source such as a radiator or fire.

Baby Jogger's Limited Lifetime Warranty:

Baby Jogger warrants that the frame is free of manufacturer defects for the lifetime of the product. Manufacturer's defects include but are not limited to the breaking of welds and frame tube damage. Textile or soft side materials and all other components shall be warranted for one year from the date of purchase (except for tubes and tires). Proof of purchase is required to make a warranty claim and the warranty is only extended to the original purchaser.

THIS WARRANTY DOES NOT COVER:

- Normal wear and tear
- Corrosion or rust
- Incorrect assembly, or the installation of third party parts or accessories not compatible with the original design
- Accidental or intentional damage, abuse or neglect, or use on stairs or escalators.
- Commercial use
- Improper storage/care of the unit

This warranty specifically excludes claims for indirect, incidental, or consequential damages. The implied warranties of merchantability and fitness for a particular purpose is according to the specific warranty period for this model unit at time of purchase. Some states do not allow the exclusion or limitation of incidental or consequential damages, so the above limitations or exclusions may not apply to you. This warranty gives you specific legal rights, and you may also have other rights which vary from state to state. To know what your legal rights are in your state, consult your local or state consumer affairs office or your State's Attorney General.

If your stroller was purchased outside of the United States, please contact the distributor in the country nearest you. Their contact information can be found on our website at <http://www.babyjogger.com/retailers/#international>. Claims for warranty outside of the country in which the product was purchased may incur shipping charges.



NOTE: When contacting Baby Jogger distributor regarding your stroller, please have your stroller's serial number and model number ready. They can be found on the inside of the rear leg.

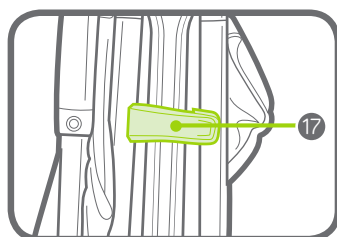
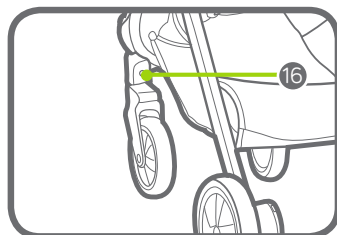
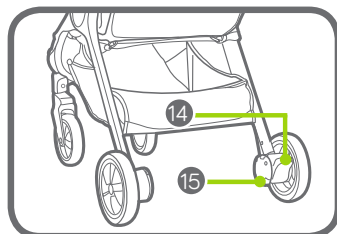
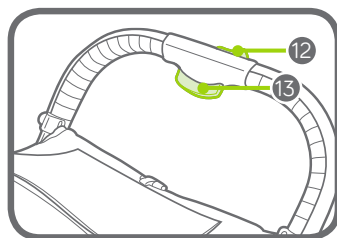
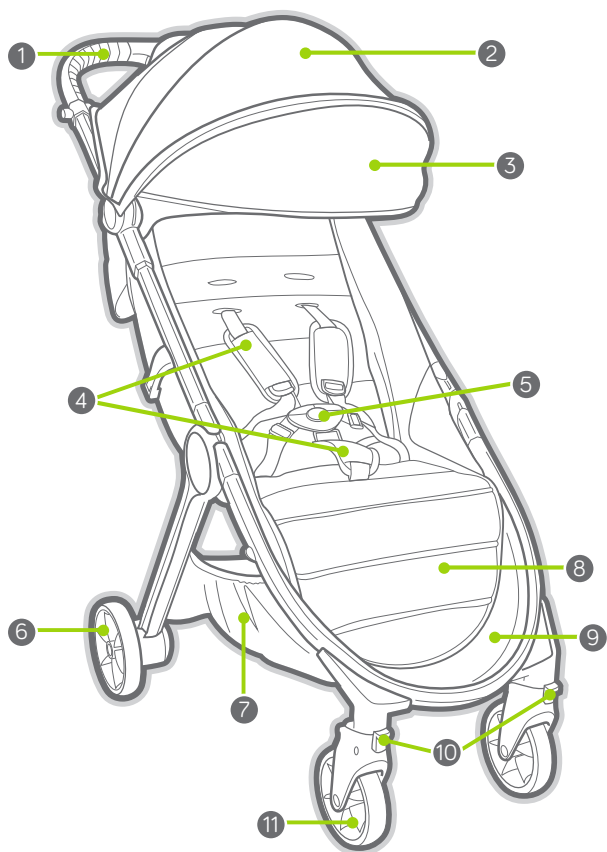

- | | | | |
|---|--|----|--|
| 1 | Guidon | 10 | Pivot/Verrou |
| 2 | Capote | 11 | Roue avant |
| 3 | Extension de capote | 12 | Bouton de déverrouillage de repliage de guidon |
| 4 | Coussinets de harnais et coussinet de boucle | 13 | Bouton de repliage de guidon |
| 5 | Boucle de harnais | 14 | Frein de stationnement |
| 6 | Roue arrière | 15 | Bouton de déblocage de roue arrière |
| 7 | Panier de rangement | 16 | Bouton de déblocage de roue avant |
| 8 | Repose-pieds | 17 | Auto-verrouillage |
| 9 | Espace-pieds | | |

⚠️ AVERTISSEMENTS

Important – A lire attentivement et à conserver pour référence ultérieure. La sécurité de votre enfant risque d'être affectée si vous ne suivez pas ces instructions.

AVERTISSEMENTS

- Ne jamais laisser un enfant sans surveillance.
- Toujours utiliser le système de retenue.
- Ce produit ne convient pas pour faire du jogging ou des promenades en rollers.
- S'assurer que tous les dispositifs de verrouillage sont enclenchés avant utilisation.
- Pour éviter toute blessure, maintenir l'enfant à l'écart lors du dépliage et du pliage du produit.
- Ne pas laisser un enfant jouer avec ce produit.
- Vérifier que les dispositifs de fixation de la nacelle, du siège ou du siège-auto sont correctement enclenchés avant utilisation.

CONSIGNES DE SÉCURITÉ ADDITIONNELLES

- Cette poussette ne peut accommoder qu'un seul enfant. NE laissez JAMAIS plus d'un enfant à la fois sur cette poussette.



max 22 kg

- Cette unité de siège convient à un enfant à partir de la naissance jusqu'à un poids de 22 kg.
- La charge de poids totale recommandée pour cette poussette est de 27 kg, 22 kg dans le siège et 5 kg dans le panier. Un poids excessif peut entraîner l'existence d'une condition instable et dangereuse.

- Les paquets ou accessoires, ou les deux, placés sur l'unité peuvent rendre l'unité instable.
- Toute charge attachée à la poignée et/ou sur l'arrière du dossier et/ou sur les côtés du véhicule affectera la stabilité du véhicule.
- Pour les nouveau-nés, nous recommandons de toujours utiliser la position de siège la plus inclinée.
- Verrouillez les freins avant de mettre l'enfant dans ou de le sortir de la poussette, et lorsque la poussette ne bouge pas.
- Assurez-vous que le frein est correctement enclenché en déplaçant la poussette légèrement en avant et en arrière.
- La poussette n'est pas destinée à être utilisée pour transporter les enfants dans les escaliers ou les escalators. Les dommages résultant sur la poussette ne seront pas couverts par la garantie.
- Cette poussette ne remplace pas un berceau ou un lit. Si votre enfant a besoin de dormir, il doit être placé dans un landau, berceau ou lit approprié.
- Les accessoires qui ne sont pas approuvés par Baby Jogger ne devront pas être utilisés.
- Faites attention aux voitures - ne supposez jamais qu'un conducteur peut vous voir, vous et votre enfant.
- Le passager devra rester assis (pas de position debout dans la poussette).
- Utilisez uniquement les pièces de rechange fournies ou approuvées par Baby Jogger.

CADRE

- 1 Déballiez le cadre de poussette du carton et mettez les roues de côté. Déverrouillez la poussette en tirant sur le levier d'auto-verrouillage.
- 2 Écartez le cadre avant inférieur de la poussette des pieds arrière. Ensuite, relevez le cadre de l'arrière du siège depuis les pieds arrière. Enfin, déployez le guidon vers le haut. La poussette se verrouillera en place et un déclic retentira.

⚠ AVERTISSEMENT : Vérifiez que tous les dispositifs de verrouillage sont bien enclenchés avant toute utilisation.

ROUE AVANT

4 Installation

- Déposez la poussette sur son dos de sorte que le guidon repose sur le sol.
- Attachez la roue avant en la faisant glisser dans la monture de roue avant jusqu'à ce qu'elle s'enclenche. Tirez délicatement sur la roue avant pour vous assurer qu'elle est correctement attachée.

5 Dépose

- Tout en appuyant sur le bouton de déblocage de la roue avant, faites délicatement glisser la roue avant hors de la monture de roue avant.

FONCTION PIVOTANTE

- 6 Appuyez sur le bouton de verrou pivot vers le haut pour verrouiller la roue avant en position fixe.
- 7 Appuyez sur le bouton de verrou pivot vers le bas pour permettre à l'ensemble de roue avant de pivoter.

⚠ AVERTISSEMENT : Pour mettre l'enfant dans la poussette ou le faire sortir, verrouillez la roue avant en position fixe. Bien que la roue avant de votre poussette se verrouille, elle n'est pas prévue pour faire du jogging ou des exercices.

ROUES ARRIÈRE

8 Installation

- Alignez l'essieu de roue arrière sur la monture de roue sur le cadre de la poussette et insérez-le dans la monture de roue jusqu'à ce qu'il se verrouille en place. Un déclic retentira.
- Tirez délicatement sur la roue arrière pour vous assurer qu'elle est correctement attachée.

9 Dépose

- Tout en appuyant sur le bouton de déblocage de la roue, faites délicatement glisser la roue arrière hors de la monture de roue.

FREIN

10 Pour verrouiller les freins : appuyez sur le levier de frein pour enclencher les freins.

11 Pour déverrouiller les freins : relevez le levier de frein.

⚠ AVERTISSEMENT : Verrouillez les freins avant de mettre l'enfant dans ou de le sortir de la poussette, et lorsque la poussette ne bouge pas.

CAPOTE

12 Poussez vers l'avant pour ouvrir la capote, poussez vers l'arrière pour la fermer.

13 Pour utiliser l'extension de capote : tirez l'extension en la sortant de sous la capote jusqu'à ce qu'elle s'enclenche en place, enfoncez l'extension sous la capote principale pour la dissimuler.

RÉGLAGE DES SANGLES D'ÉPAULE

14 À partir de l'arrière du siège, détachez la bande de fixation et ouvrez la poche pour localiser l'obturateur carré en plastique. Faites tourner l'obturateur et passez-le à travers les ouvertures dans le panneau en polyéthylène et le tissu du siège.

15 Réinsérez l'obturateur à l'ouverture du siège le plus près des épaules de l'enfant. Faites repasser par le tissu du siège et le panneau en polyéthylène. Tirez sur la sangle pour vous assurer

que l'obturateur est verrouillé. Répétez des deux côtés.

⚠️ AVERTISSEMENT : Évitez les risques d'accidents graves dus à une chute ou à une glissade hors du siège. Réglez et fixez toujours correctement le harnais de sécurité.

⚠️ AVERTISSEMENT : Utilisez toujours la sangle de l'entre-jambe en association avec les sangles des épaules et la ceinture.

- 16 Faites glisser les coussinets de harnais vers le haut pour accéder au guide en plastique sur la sangle.
- 17 Tenez le guide en plastique et tirez la sangle pour serrer ou desserrer.

UTILISATION DU HARNAIS DE SÉCURITÉ

- 18 Insérez la boucle de sangle latérale dans la boucle du harnais des deux côtés.
- 19 Insérez les boucles du harnais et de la sangle latérale connectées dans les côtés de la boucle d'entre-jambe.
- 20 Appuyez sur le bouton sur la boucle d'entre-jambe pour débloquent.

INCLINAISON DU SIÈGE

- 21 Pincez la pince derrière le siège et faites-la glisser vers le bas à l'inclinaison souhaitée.
- 22 Tirez le siège vers le bas des deux côtés pour correspondre à la position de la pince. Inverser les étapes pour revenir en position verticale.

⚠️ AVERTISSEMENT: Pour ajuster le siège de la poussette, veillez à ce que la tête, les bras et les jambes de l'enfant se trouvent à l'écart des pièces du siège en mouvement et du cadre de la poussette.

INCLINAISON DU REPOSE-PIEDS

- 23 Relevez le repose-pieds pour l'incliner.
- 24 Pour abaisser le repose-pieds, tirez sur la barre de déverrouillage sous le repose-pieds tout en abaissant le repose-pieds.

DÉPOSE DU PANIER

- 25 Depuis le dessous de la poussette, détachez les agrafes du panier près de l'arrière de la poussette.
- 26 À l'arrière de la poussette, relevez les clips de suspension pour les retirer du cadre de la poussette.
- 27 Depuis le dessous de l'avant de la poussette, détachez et débouclez les deux agrafes.
- 28 Faites sortir le tissu du panier des canaux dans l'espace-pieds.

PLIAGE

- Retirez l'enfant du siège.
 - Retirez tous les accessoires et tous les articles du panier.
- 29 Faites glisser le bouton de déverrouillage de repliage du guidon tout en appuyant sur le bouton de repliage sur le guidon et repliez le guidon vers l'avant.
 - 30 Repliez le cadre de poussette supérieur vers le bas sur le cadre de poussette inférieur.
 - 31 Tirez sur la poignée de pliage sur le siège et laissez le cadre se replier.
 - 32 Veillez à ce que le levier d'auto-verrouillage s'enclenche en place.

DÉPOSE DU TISSU DE SIÈGE

- 33 À partir du dessous du siège, détachez la bande Velcro et faites glisser la bande dans l'anneau en D.
- 34 Dégrafez et débouclez les deux boutons-pression sous le siège.
- 35 Détachez la sangle de fixation sous le repose-pieds.
- 36 Détachez les six bandes de fixation sur le dos du siège.
- 37 Sur le dessus du siège, faites sortir le tissu de siège des canaux dans le cadre.

⚠️ AVERTISSEMENT : Veillez à ce que toutes les fixations soient correctement fermées lors de la fixation du tissu de siège.

ENTRETIEN ET MAINTENANCE

Pour préserver la longévité de votre poussette, il est important d'effectuer une maintenance simple et périodique. De temps à autre, assurez-vous que les joints et zones de pliage sont toujours en bon état. Si vous entendez un grincement ou sentez une certaine tension, vous pouvez emporter votre poussette au revendeur local de vélos pour une lubrification additionnelle. Toutes les réparations ne doivent être effectuées que par un concessionnaire agréé.

LAVAGE

Tissu du siège

- Le siège de la poussette peut être lavé en machine à l'eau froide avec un détergent doux.
- Veillez à retirer le cadre en métal et les panneaux en polyéthylène du siège avant de le laver.
- N'utilisez ni solvants, ni matériaux de nettoyage caustiques ou abrasifs.
- Pour minimiser le rétrécissement, il suffit de rattacher le siège au cadre pour le faire sécher.
- Ne pressez ni repassez, nettoyez à sec, séchez au séchoir ni essorez le tissu.
- Si la housse du siège a besoin d'être remplacée, utilisez uniquement des pièces d'un revendeur agréé Baby Jogger. Elles sont les seules à être garanties pour avoir été testées pour sécurité et conçues pour convenir à ce siège.

Pièces en plastique / métal

- Essuyez à l'aide d'un savon doux et d'eau chaude.
- Vous ne devez ni retirer ni démonter ni modifier quelque pièce que ce soit du mécanisme de pliage du siège ou des freins.

Entretien des roues

- Les roues peuvent être nettoyées à l'aide d'un chiffon humide. Elles devront être complètement séchées avec une serviette ou un chiffon doux.

ENTREPOSAGE

- Le soleil peut décolorer le tissu du siège et dessécher les pneus, il est donc important d'entreposer votre poussette à l'intérieur pour prolonger son bel aspect.
- N'entreposez PAS la poussette à l'extérieur.
- Veillez à ce que la poussette soit bien sèche avant de l'entreposer pour de longues durées.
- Entreposez toujours la poussette dans un milieu sec.
- Entreposez la poussette dans un lieu sûr lorsqu'elle n'est pas utilisée (c'est-à-dire où les enfants ne peuvent pas jouer avec).
- NE placez PAS d'objets lourds sur le dessus de la poussette.
- N'entreposez PAS la poussette à proximité d'une source de chaleur directe telle qu'un radiateur ou un feu.

GARANTIE À VIE LIMITÉE DE BABY JOGGER

Baby Jogger garantit que le cadre est exempt de défauts de fabrication pour la durée de vie du produit. Les défauts de fabrication incluent, mais sans s'y limiter, la cassure des soudures et les dommages des tubes du cadre. Les matériaux en textile ou souples et tous les autres composants seront garantis pendant un an à compter de la date d'achat (à l'exception des tubes et des pneus). Une preuve d'achat est exigée pour effectuer une réclamation de garantie et la garantie n'est étendue qu'à l'acheteur original.

LA PRÉSENTE GARANTIE NE COUVRE PAS CE QUI SUIT :

- L'usure normale
- La corrosion ou la rouille
- Un assemblage incorrect ou l'installation de pièces ou d'accessoires tiers incompatibles avec le modèle d'origine
- Dommage accidentel ou intentionnel, abus ou négligence, ou utilisations sur des escaliers ou escalators.
- Un usage commercial
- Un rangement/entretien incorrect du dispositif

Cette garantie exclut spécifiquement les réclamations pour dommages indirects, accessoires ou consécutifs. Les garanties tacites de qualité marchande et d'adaptation à un usage particulier sont conformes à la période de garantie spécifique pour ce modèle au moment de l'achat. Certains États ne permettant pas l'exclusion ou la limitation de dommages accessoires ou consécutifs, les limitations ou exclusions ci-dessus peuvent ne pas s'appliquer à votre cas. La présente garantie vous donne des droits juridiques spécifiques et vous pouvez également disposer d'autres droits qui varient d'une juridiction à une autre. Pour savoir quels sont vos droits juridiques dans votre État, consultez votre bureau des affaires de consommateurs local ou de l'État ou le procureur général de votre État.

Si votre poussette a été achetée en-dehors des États-Unis, veuillez contacter le distributeur dans le pays le plus proche de vous. Ses coordonnées figurent sur notre site Web à <http://www.babyjogger.com/retailers/#international>. Les recours en garantie en-dehors du pays dans lequel le produit a été acheté peuvent entraîner des frais d'expédition.



REMARQUE : Lorsque que vous contactez le distributeur Baby Jogger au sujet de votre poussette, veuillez avoir le numéro de série et le numéro de modèle de la poussette à votre disposition. Ils se trouvent à l'intérieur du pied arrière.

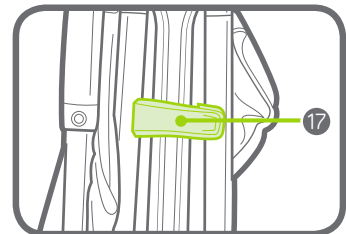
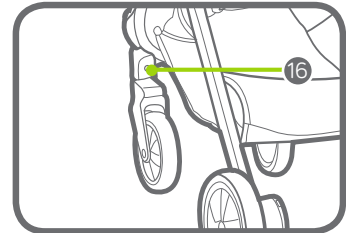
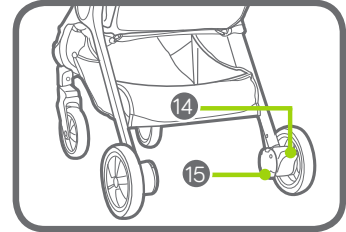
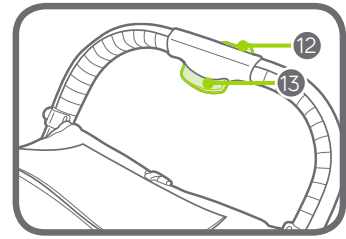
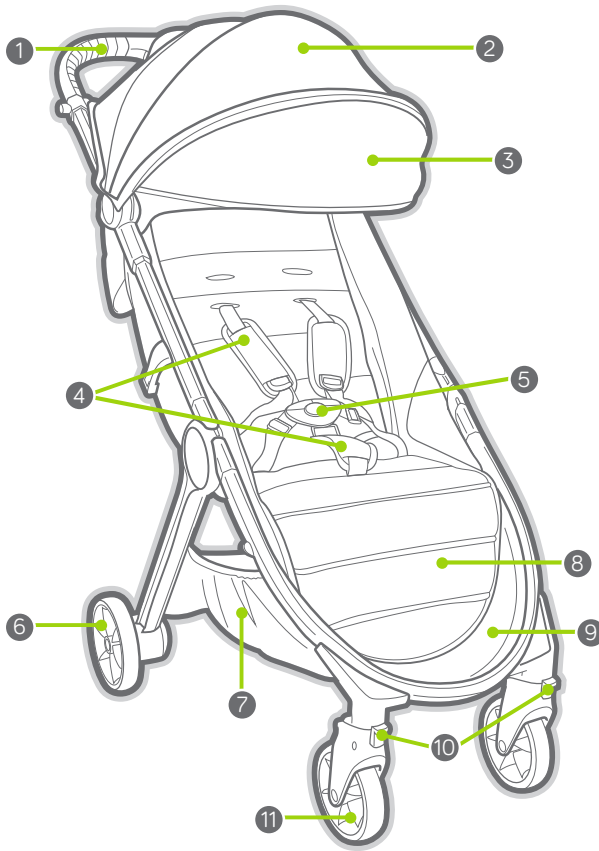

- | | | | |
|---|--|----|--|
| 1 | Manillar | 10 | Bloqueo antigiratorio |
| 2 | Capota | 11 | Rueda delantera |
| 3 | Extensión de la capota | 12 | Botón de desbloqueo de plegado del manillar |
| 4 | Almohadillas del arnés y de la hebilla | 13 | Botón de plegado del manillar |
| 5 | Extensión de la capota | 14 | Freno de estacionamiento |
| 6 | Rueda trasera | 15 | Botón de desbloqueo de las ruedas traseras |
| 7 | Cesta de almacenamiento | 16 | Botón de desbloqueo de las ruedas delanteras |
| 8 | Reposapiés | 17 | Bloqueo automático |
| 9 | Hueco para los pies | | |

ADVERTENCIA

Importante – Leer detenidamente y mantenerlas para futuras consultas. La seguridad del niño puede verse afectada si no sigue estas instrucciones.

ADVERTENCIA

- No dejar nunca al niño desatendido.
- Usar siempre el sistema de retención.
- Este producto no es adecuado para correr o patinar.
- Asegurarse de que todos los dispositivos de cierre están engranados antes del uso.
- Para evitar lesiones, asegúrese de que el niño se mantiene alejado durante el desplegado y el plegado de este producto.
- No permita que el niño juegue con este producto.
- Comprobar que los dispositivos de sujeción del capazo, del asiento o de la silla de coche están correctamente engranados antes del uso.

INFORMACIÓN DE SEGURIDAD

ADICIONAL

- Este carrito es para un solo pasajero. No permita NUNCA que se sienta más de un niño a la vez en este carrito.



max 22 kg

- La colocación de paquetes o artículos accesorios, o de ambos, en la unidad puede provocar la inestabilidad de esta.
- Cualquier carga acoplada al manillar y/o en la parte posterior del respaldo y/o en los laterales del vehículo afectará a la estabilidad del vehículo.
- Para bebés recién nacidos, recomendamos que utilice siempre la posición de asiento más reclinada.
- Bloquee los frenos antes de colocar o sacar a su hijo y siempre que el carrito esté parado.
- Asegúrese de que el freno esté correctamente acoplado desplazando el carrito ligeramente hacia delante y hacia atrás.
- El carrito no debe utilizarse para transportar a niños al subir o bajar escaleras o escaleras mecánicas. Los daños provocados al carrito no estarán cubiertos por la garantía.
- Este carrito no sustituye a una cuna o a una cama. Si su hijo tiene que dormir, deberá colocarlo en una cama, una cuna o en un capazo apropiado.
- No deberán usarse accesorios que no estén aprobados por Baby Jogger.
- Cuidado con los coches, no asuma nunca que un conductor puede verles a usted y a su hijo.
- El pasajero permanecerá sentado (y no de pie en el carrito).
- Utilice solamente piezas de recambio suministradas o aprobadas por Baby Jogger.

BASTIDOR

- 1 Desembale el bastidor del carrito de la caja y aparte las ruedas. Desbloquee el carrito tirando de la palanca de bloqueo automático.
- 2 Separe el bastidor inferior delantero del carrito de las patas traseras. A continuación, levante el bastidor del respaldo de la silla separándolo de las patas traseras. Por último, despliegue el manillar hacia arriba. Oirá un chasquido cuando el carrito encaje en su sitio.
- 3 Coloque el carrito en posición vertical.

⚠ ADVERTENCIA: Antes de usarla, asegúrese de que todos los dispositivos de bloqueo estén acoplados.

RUEDA DELANTERA

4 Instalación

- Coloque el carrito con el respaldo en el suelo de manera que el manillar descanse en el suelo.
- Acople la rueda delantera deslizándola hacia el soporte de la rueda delantera hasta oír un chasquido. Tire suavemente de la rueda delantera para asegurarse de que esté correctamente acoplada.

5 Desmontaje

- Deslice con cuidado la rueda delantera para extraerla del soporte de la rueda delantera al tiempo que presiona el botón de desbloqueo de la rueda delantera.

CARACTERÍSTICA DE GIRO

- 6 Empuje el botón de bloqueo de giro hacia arriba para bloquear la rueda delantera en una posición fija.
- 7 Presione el botón de bloqueo de giro hacia abajo para permitir el giro del conjunto de rueda delantera.

⚠ ADVERTENCIA: Al colocar y sacar al niño, bloquee la rueda delantera en una posición fija. Si bien la rueda delantera de su carrito se bloquea, no ha sido diseñado para correr o hacer ejercicio con él.

RUEDAS TRASERAS

8 Instalación

- Alinee el eje de las ruedas traseras con el soporte de la rueda en el bastidor del carrito e insértelo en el soporte de la rueda hasta que encaje en su sitio. Oirá un chasquido.
- Tire con suavidad de la rueda trasera para asegurarse de que esté correctamente acoplada.

9 Desmontaje

- Deslice con cuidado la rueda trasera para extraerla del soporte de la rueda al tiempo que presiona el botón de desbloqueo de la rueda.

FRENO

- 10 Para bloquear los frenos: empuje hacia abajo la palanca del freno para acoplar los frenos.
- 11 Para desbloquear los frenos: levante la palanca del freno.

⚠ ADVERTENCIA: Bloquee los frenos antes de colocar o sacar a su hijo y siempre que el carrito esté parado.

CAPOTA

- 12 Empuje hacia delante para abrir la capota, empuje hacia atrás para cerrar la capota.
- 13 Uso de la extensión de la capota: tire de la extensión situada debajo de la capota hasta que encaje en su sitio, empuje la extensión bajo la capota principal para ocultarla.

AJUSTE DE LAS CORREAS PARA EL HOMBRO

- 14 Desde el respaldo de la silla, suelte la tira de fijación y abra el bolsillo para localizar el tope cuadrado de plástico. Gire el tope y páselo a través de las aberturas del tablero de polietileno y la tela de la silla.
- 15 Vuelva a insertar el tope en la abertura de la silla que se encuentra más cerca de los hombros del niño. Pásela a través de la tela de la silla y el tablero de polietileno. Tire de la correa para asegurarse de que el tope esté bloqueado. Repita a ambos lados.

⚠️ ADVERTENCIA: Evite lesiones graves provocadas por caídas o resbalones. Ajuste y abroche siempre de manera correcta el arnés de seguridad.

⚠️ ADVERTENCIA: Utilice siempre la correa de la entrepierna en combinación con las correas del hombro y el cinturón para la cintura.

16 Deslice las almohadillas del arnés hacia arriba para acceder a la guía de plástico en la correa.

17 Sostenga la guía de plástico y tire de la correa para apretarla o aflojarla.

USO DEL ARNÉS DE SEGURIDAD

18 Inserte la hebilla de la correa lateral en la hebilla del arnés a ambos lados.

19 Inserte el arnés conectado y las hebillas de las correas laterales en los laterales de la hebilla de la entrepierna.

20 Presione el botón de la hebilla de la entrepierna para soltarlo.

RECLINE LA SILLA

21 Pellizque la abrazadera situada detrás de la silla y deslice hacia abajo hasta lograr la inclinación deseada.

22 Empuje el asiento hacia abajo a ambos lados hasta alcanzar la posición de la abrazadera. Invierta los pasos para regresar a la posición vertical.

⚠️ ADVERTENCIA: Al realizar ajustes en la silla del carrito, asegúrese de que la cabeza, los brazos y las piernas del niño estén alejados de las piezas móviles de la silla y del bastidor del carrito.

INCLINACIÓN DEL REPOSAPIÉS

23 Levante el reposapiés para inclinarlo.

24 Para bajar el reposapiés, tire de la barra de desbloqueo que hay debajo del reposapiés mientras baja el reposapiés.

RETIRADA DE LA CESTA

25 Desde debajo del carrito, desabroche los broches a presión de la cesta situados cerca de la parte trasera del carrito.

26 En la parte trasera del carrito, empuje hacia arriba de los clips que cuelgan para retirarlos del bastidor del carrito.

27 Desde debajo de la parte delantera del carrito, desabroche y suelte los dos broches a presión.

28 Retire la tela de la cesta de los canales del hueco para los pies.

PLEGADO

- Saque al niño de la silla.

- Retire todas las fijaciones y todos los artículos de la cesta.

29 Deslice el botón de desbloqueo de plegado del manillar mientras aprieta el botón de plegado en el manillar y pliegue el manillar hacia delante.

30 Pliegue el bastidor superior del carrito hacia el bastidor inferior del carrito.

31 Tire hacia arriba del asa de plegado hasta que el bastidor se pliegue.

32 Asegúrese de que la palanca de bloqueo automático encaje en su sitio, oirá un chasquido.

RETIRADA DE LA TELA DE LA SILLA

33 Desabroche el gancho y bucle situado en la parte inferior de la silla y deslice la tira a través de la anilla en forma de D.

34 Desabroche y suelte los dos broches a presión situados debajo de la silla.

35 Suelte la tira de sujeción que está debajo del reposapiés.

36 Suelte las seis tiras de fijación situadas en el respaldo de la silla.

37 Retire la tela de la silla de los canales del bastidor situada en la parte superior de la silla.

⚠️ ADVERTENCIA: Asegúrese de que todos los cierres estén correctamente cerrados al volver a acoplar la tela de la silla.

CUIDADO Y MANTENIMIENTO

A fin de mantener la vida útil de su carrito, es importante realizar un mantenimiento periódico sencillo. Asegúrese de comprobar de vez en cuando que las uniones y las áreas de plegado sigan estando en buen estado. Si oye cualquier chirrido o siente tensión, puede llevar el carrito a una tienda de bicicletas local para su lubricación. Todas las reparaciones deben ser realizadas solo por un distribuidor autorizado.

LAVADO

Tela de la silla

- Puede lavar a máquina la silla del carrito en agua fría con un detergente suave.
- Antes de lavarla, asegúrese de retirar el bastidor metálico y el tablero de polietileno de la silla.
- No utilice disolventes ni materiales de limpieza cáusticos o abrasivos.
- Para evitar que encoja, tan solo tiene que volver a montar la silla en el bastidor para que se seque.
- No presione, planche, limpie en seco, seque en secadora ni retuerza la tela.
- Si fuera necesario sustituir las fundas de la silla utilice solo componentes de un distribuidor autorizado de Baby Jogger. Son las únicas con garantía de que cuentan con seguridad comprobada y diseñadas para ajustarse a esta silla.

Piezas de plástico/metal

- Limpie con un jabón suave y agua templada.
- No debe retirar, desmontar ni modificar ninguna pieza de los frenos ni del mecanismo de plegado de la silla.

Cuidado de las ruedas

- Las ruedas pueden limpiarse con un paño mojado. Tendrá que secarlas por completo con un paño o con una toalla suaves.

ALMACENAMIENTO

- La luz del sol puede decolorar la tela de la silla y secar los neumáticos por lo que guardar el carrito en el interior prolongará su buen aspecto.
- NO lo guarde en un espacio al aire libre.
- Antes de guardar el carrito durante periodos prolongados, asegúrese de que esté seco.
- Guarde siempre el carrito en un lugar seco.
- Guarde el carrito en un sitio seguro cuando no vaya a utilizarlo (es decir, donde los niños no puedan jugar con él).
- NO coloque objetos pesados sobre la silla.
- NO guarde el carrito cerca de una fuente de calor directa como por ejemplo un radiador o cerca del fuego.

Garantía limitada de por vida de Baby Jogger

Baby Jogger garantiza que el bastidor está libre de defectos del fabricante durante la vida útil del producto. Los defectos del fabricante incluyen, a título enunciativo, la ruptura de las soldaduras y daños al tubo del bastidor. Los materiales laterales suaves o textiles y todos los demás componentes estarán garantizados durante un año desde la fecha de compra (salvo los tubos y neumáticos). Se necesita el comprobante de compra para realizar una reclamación de garantía y la garantía solo se extiende al comprador original.

ESTA GARANTÍA NO CUBRE:

- Desgaste normal
- Corrosión u óxido
- Montaje incorrecto o la instalación de piezas o accesorios de terceros que no sean compatibles con el diseño original
- Daño, abuso o negligencia accidentales o intencionados, o el uso en escaleras o escaleras mecánicas.
- Uso comercial
- Almacenamiento o cuidado inadecuados de la unidad

Esta garantía excluye específicamente las reclamaciones por daños indirectos, incidentales o consecuenciales. Las garantías implícitas de comerciabilidad e idoneidad para un fin en particular son para el periodo de garantía específico para esta unidad de modelo en el momento de la compra. Algunos estados no permiten la exclusión o limitación de daños incidentales o consecuentes, por lo que las limitaciones o exclusiones podrían no ser aplicables a su caso. Esta garantía le ofrece derechos legales específicos y podría tener otros derechos que varían de un estado a otro. Para conocer cuáles son sus derechos legales en su estado, consulte con su oficina de consumo estatal o con el Fiscal General de su estado.

Si compró su carrito fuera de Estados Unidos, póngase en contacto con el distribuidor del país más cercano. Podrá encontrar su información de contacto en nuestra página web en <http://www.babyjogger.com/retailers/#international>. Las reclamaciones de garantía fuera del país donde se compró el producto podrían generar gastos de envío.



NOTA: Cuando se ponga en contacto con su distribuidor de Baby Jogger en relación con su carrito, tenga a mano el número de serie y el número de modelo de su carrito. Se pueden encontrar estos números en el interior de la pata trasera.

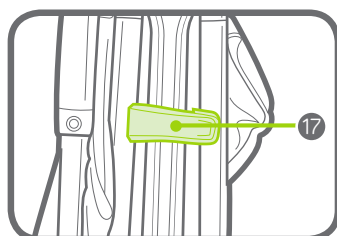
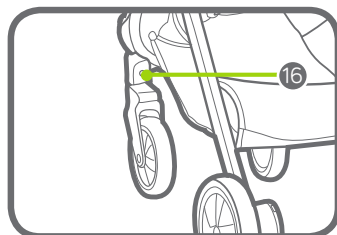
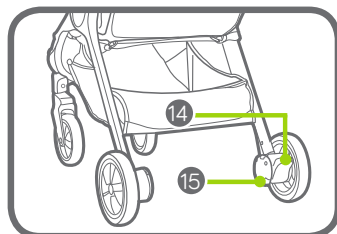
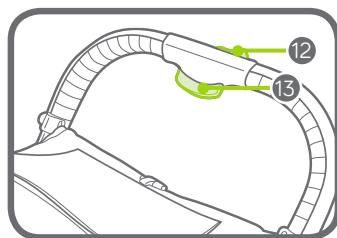
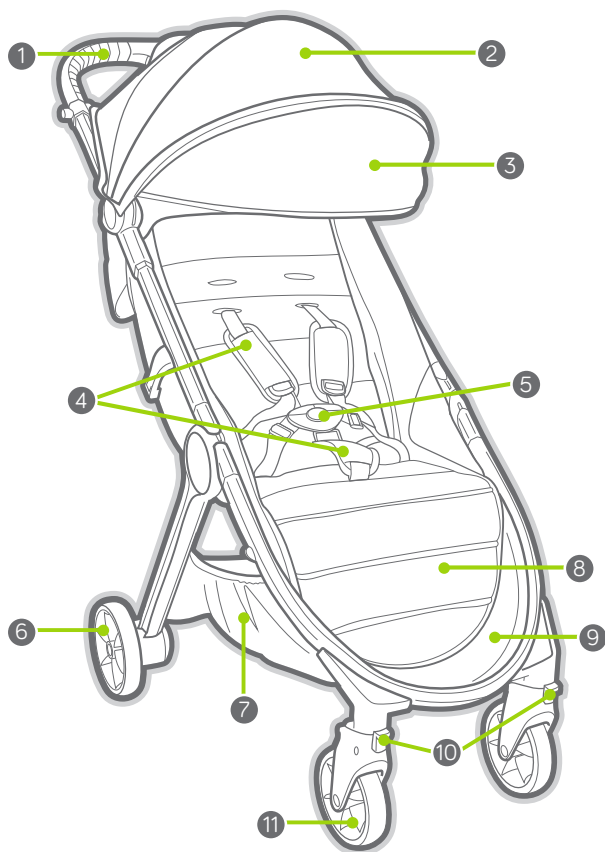

- | | | | |
|---|--|----|--|
| 1 | Manubrio | 10 | Perno girevole/Blocco |
| 2 | Capottina | 11 | Ruota anteriore |
| 3 | Prolunga della capottina | 12 | Pulsante di rilascio per ripiegare il manubrio |
| 4 | Imbottiture spallacci e imbottitura fibbia | 13 | Pulsante per ripiegare il manubrio |
| 5 | Prolunga della capottina | 14 | Freno di stazionamento |
| 6 | Ruota posteriore | 15 | Pulsante di rilascio ruota posteriore |
| 7 | Cestino portaoggetti | 16 | Pulsante di rilascio ruota anteriore |
| 8 | Il poggiapiedi | 17 | Blocco automatico |
| 9 | Vano gambe | | |

ATTENZIONE

IMPORTANTE – Leggere attentamente e conservare per futuro riferimento. Il mancato rispetto di queste istruzioni potrebbe compromettere la sicurezza del bambino.

ATTENZIONE

- Non lasciare mai il bambino incustodito.
- Utilizzare sempre la cintura di sicurezza.
- Questo prodotto non è adatto per correre o pattinare.
- Prima dell' uso assicurarsi che tutti i meccanismi di bloccaggio siano correttamente agganciati.
- Per evitare lesioni o ferimenti assicurarsi che il bambino sia a debita distanza durante le operazioni di apertura e chiusura del prodotto.
- Non lasciare che il bambino giochi con questo prodotto.
- Prima dell' uso controllare che i meccanismi di aggancio della seduta, della navicella o del seggiolino auto siano correttamente agganciati.

INFORMAZIONI AGGIUNTIVE SULLA SICUREZZA

- Questo passeggino è destinato a un solo bambino. MAI far salire più di un bambino per volta su questo passeggino.



- Il sedile è adatto per un bambino che non superi 22 kg.
- Il peso totale raccomandato per questo passeggino è 27 kg. 22 kg nel sedile e 5 kg nel cestino. Un peso eccessivo potrebbe provocare una pericolosa instabilità.

- Pacchetti o accessori, o entrambi, collocati sul passeggino potrebbero provocarne l'instabilità.
- Qualsiasi carico appeso al manubrio e/o alla parte posteriore dello schienale e/o ai lati del passeggino ne comprometterà la stabilità.
- Per i neonati, si raccomanda di utilizzare sempre la posizione di seduta più reclinata.
- Bloccare i freni prima di collocare il bambino nel passeggino o di estrarlo da esso, nonché ogni volta che il passeggino non è in movimento.
- Verificare che il freno sia correttamente inserito spostando leggermente il passeggino avanti e indietro.
- Il passeggino non è destinato al trasporto di bambini su scale o scale mobili. Eventuali danni al passeggino non saranno coperti dalla garanzia.
- Questo passeggino non sostituisce un lettino o un letto. Se il bambino ha bisogno di dormire, deve essere spostato in una carrozzina, un lettino o un letto adatti.
- È vietato l'uso di accessori non approvati da Baby Jogger.
- Attenzione alle auto - evitare di supporre che un guidatore possa vedere voi e il bambino.
- Il bambino deve restare seduto (mai in piedi nel passeggino).
- Utilizzare soltanto parti di ricambio fornite o approvate da Baby Jogger.

TELAIO

- 1 Disimballare il telaio del passeggino e mettere da parte le ruote. Sbloccare il passeggino tirando la leva di blocco automatico.
- 2 Separare il telaio anteriore inferiore del passeggino dalle gambe posteriori. In seguito, sollevare il telaio dello schienale allontanandolo dalle gambe posteriori. Per finire, aprire il manubrio verso l'alto. Il passeggino si bloccherà in posizione e si sentirà uno scatto.
- 3 Collocare il passeggino in posizione eretta.

⚠ AVVERTENZA: Prima dell'uso, verificare che tutti i dispositivi di blocco siano inseriti.

RUOTA ANTERIORE

4 Installazione

- Posare il passeggino sullo schienale in modo che il manubrio poggi sul pavimento.
- Inserire la ruota anteriore facendola scorrere nell'apposito attacco finché non scatta in posizione. Tirare delicatamente la ruota anteriore per assicurarsi che sia fissata correttamente.

5 Rimozione

- Premere il pulsante di rilascio della ruota anteriore e, al contempo, estrarre delicatamente la ruota dall'apposito attacco.

FUNZIONE DI ROTAZIONE

- 6 Sollevare il pulsante di perno girevole/blocco per bloccare la ruota anteriore in posizione fissa.
- 7 Premere il pulsante di perno girevole/blocco per permettere la rotazione al gruppo ruota anteriore.

⚠ AVVERTENZA: Quando il bambino viene collocato nel passeggino o ne viene estratto, bloccare la ruota anteriore in posizione fissa. Sebbene la ruota anteriore del passeggino possa essere bloccata, ciò non è inteso per fare jogging o esercizio fisico.

RUOTE POSTERIORI

8 Installazione

- Allineare l'asse delle ruote posteriori con l'attacco ruote sul telaio del passeggino e inserirlo in tale attacco finché non si blocca in posizione. Si sentirà uno scatto.
- Tirare delicatamente la ruota posteriore per assicurarsi che sia fissata correttamente.

9 Rimozione

- Premere il pulsante di rilascio ruote e, al contempo, estrarre delicatamente la ruota posteriore dall'apposito attacco.

FRENO

10 Per bloccare i freni: premere la leva dei freni per innestare i freni stessi.

11 Per sbloccare i freni: sollevare la leva dei freni.

⚠ AVVERTENZA: Bloccare i freni prima di collocare il bambino nel passeggino o di estrarlo da esso, nonché ogni volta che il passeggino non è in movimento.

CAPOTTINA

12 Tirare in avanti per aprire la capottina; spingere indietro per chiudere la capottina.

13 Per utilizzare la prolunga della capottina: estrarre la prolunga da sotto la capottina finché non scatta in posizione; spingere la prolunga sotto la capottina principale per reinserirla nella posizione originaria.

REGOLAZIONE DELLE CINTURE

14 Dallo schienale del sedile, allentare la strip di fissaggio e aprire la tasca per individuare il fermo quadrato di plastica. Ruotare il fermo e passare attraverso le aperture nel pannello in plastica e nel tessuto del sedile.

15 Reinserire il fermo nell'apertura più vicina alle spalle del bambino. Ripassare attraverso il tessuto del sedile e il pannello in plastica. Tirare la strip per assicurarsi che il fermo sia bloccato. Ripetere l'operazione su entrambi i lati.

⚠ AVVERTENZA: Evitare di incorrere in lesioni gravi in caso di caduta o scivolamento. Regolare e tendere sempre correttamente la cintura di sicurezza.

⚠ AVVERTENZA: Utilizzare sempre la fascetta delle bretelle abbinata agli spallacci e alla cintura in vita.

16 Far scorrere verso l'alto l'imbottitura degli spallacci per accedere alla guida sulla fascetta.

17 Tenere la guida in plastica e tirare la fascetta per stringerla o allentarla.

USO DELLA CINTURA DI SICUREZZA

18 Inserire la cinghia delle fascette laterali nella cinghia della cintura su entrambi i lati.

19 Inserire le cinghie collegate di cintura e fascette laterali nei lati della fibbia per le bretelle.

20 Premere il pulsante sulla fibbia per le bretelle per rilasciare.

PER RECLINARE IL SEDILE

21 Premere il morsetto dietro il sedile e farlo scivolare fino alla posizione desiderata.

22 Abbassare il sedile su entrambi i lati per farlo reclinare nella posizione del morsetto. Eseguire queste operazioni in ordine inverso per tornare alla posizione eretta.

⚠ AVVERTENZA: Durante le regolazioni sul sedile del passeggino, assicurarsi che la testa, le braccia e le gambe del bambino siano lontane dalle parti del sedile in movimento e dal telaio del passeggino.

PER INCLINARE IL POGGIAPIEDI

23 Sollevare il poggiatesta in modo da inclinarlo.

24 Per abbassare il poggiatesta, tirare la barra di rilascio sotto di esso e contemporaneamente abbassarlo.

RIMOZIONE DEL CESTINO

25 Sotto il seggiolino, sganciare i fermagli del cestino vicino alla parte posteriore del seggiolino.

26 Sulla parte posteriore del seggiolino, spingere verso l'alto le clip per estrarle dal telaio.

27 Sotto la parte anteriore del seggiolino, allentare e sganciare i due fermagli.

28 Estrarre il tessuto del cestino dai canali nel vano gambe.

CHIUSURA DEL PASSEGGINO

- Estrarre il bambino dal passeggino.
- Rimuovere tutti gli accessori e gli elementi dal cestino.

29 Far scorrere il pulsante di rilascio che serve a ripiegare il manubrio e premere contemporaneamente il pulsante di ripiegamento sul manubrio stesso, quindi ripiegare il manubrio in avanti.

30 Ripiegare il telaio superiore sul telaio inferiore del passeggino.

31 Tirare verso l'alto la maniglia di chiusura sul sedile e lasciare che il telaio si ripieghi.

32 Assicurarsi che la leva di blocco automatico scatti in posizione.

RIMOZIONE DEL TESSUTO DEL SEDILE

33 Dalla parte inferiore del sedile, slacciare il gancio-occhiello e far scorrere la fascetta attraverso l'anello a D.

34 Allentare e sganciare i due fermagli sotto il sedile.

35 Sganciare la strip di fissaggio sotto il poggiatesta.

36 Sganciare le sei strisce di fissaggio sul retro del sedile.

37 Sulla parte superiore del sedile, estrarre il tessuto del sedile dai canali nel telaio.

⚠ AVVERTENZA: Assicurarsi che tutti i dispositivi di fissaggio siano chiusi correttamente quando viene reinstallato il tessuto del sedile.

CURA E MANUTENZIONE

Per preservare la durata del passeggino, è importante eseguire alcune semplici operazioni di manutenzione a intervalli regolari. Di quando in quando, assicurarsi che i giunti e le aree interessate quando viene chiuso il seggiolino siano ancora in buone condizioni. Nel caso vengano uditi cigolii o scricchiolii o venga avvertita tensione, portare il seggiolino in un negozio di biciclette per farlo lubrificare. Tutte le riparazioni devono essere eseguite esclusivamente da un rivenditore autorizzato.

LAVAGGIO

Tessuto del sedile

- È possibile lavare in lavatrice il sedile del passeggino in acqua fredda con un detersivo delicato.
- Assicurarsi di rimuovere il telaio metallico e i pannelli in plastica dal sedile prima del lavaggio.
- Non utilizzare solventi né materiali di pulizia caustici o abrasivi.
- Per ridurre il possibile restringimento, limitarsi a reinsertare il sedile sul telaio e lasciarlo asciugare.
- Evitare di stirare, asciugare a secco, centrifugare o strizzare il tessuto.
- Se la copertura del sedile deve essere sostituita, utilizzare esclusivamente pezzi di ricambio di un rivenditore autorizzato Baby Jogger. Sono gli unici garantiti come collaudati con sicurezza e appositamente progettati per questo sedile.

Parti in plastica/metallo

- Pulire strofinando con un sapone delicato e acqua calda.
- È vietato rimuovere, smontare o alterare qualsiasi pezzo del meccanismo di chiusura del sedile o i freni.

Manutenzione delle ruote

- Le ruote possono essere pulite utilizzando un panno umido. Le ruote dovranno essere asciugate completamente con un panno o un asciugamano morbidi.

CONSERVAZIONE

- La luce del sole può far scolorire il tessuto e far seccare le gomme delle ruote, perciò conservando il passeggino al chiuso verrà mantenuto l'aspetto originale.
- NON conservare all'aperto.
- Assicurarsi che il passeggino sia asciutto prima di riporlo per periodi prolungati.
- Conservare sempre il passeggino in un ambiente asciutto.
- Conservare il passeggino in un luogo sicuro quando non viene utilizzato (cioè dove i bambini non possano giocare con esso).
- NON collocare oggetti pesanti sopra il passeggino.
- NON conservare il passeggino nelle vicinanze di una fonte di calore diretto, ad esempio un termosifone o un camino.

Garanzia limitata a vita di Baby Jogger

Baby Jogger garantisce che il telaio è esente da difetti di produzione per l'intera durata del prodotto. I difetti di produzione includono - ma non sono limitati a - rottura delle saldature e danni delle tubazioni del telaio. I materiali laterali tessili o morbidi e tutti gli altri componenti saranno garantiti per un anno dalla data d'acquisto (ad eccezione di tubi e gomme delle ruote). È richiesta la prova d'acquisto in caso di reclami sulla garanzia e la garanzia è estesa esclusivamente all'acquirente originale.

QUESTA GARANZIA NON COPRE QUANTO SEGUE:

- Normale usura
- Corrosione o ruggine
- Montaggio non corretto, oppure installazione di pezzi o accessori di terzi non compatibili con il design originale
- Danno, abuso o negligenza accidentali o intenzionali, oppure uso su scale o scale mobili.
- Uso commerciale
- Conservazione/cura non corrette del prodotto

Questa garanzia esclude specificamente reclami per danni indiretti, incidentali o consequenziali. Le garanzie implicite di commerciabilità e idoneità per uno scopo particolare si intendono in conformità al periodo di garanzia specifico per questo modello al momento dell'acquisto. Alcuni stati non consentono l'esclusione o la limitazione dei danni incidentali o consequenziali, perciò le limitazioni o esclusioni sopra descritte potrebbero non applicarsi in tutti i casi. Questa garanzia conferisce all'utilizzatore diritti legali specifici, nonché eventuali altri diritti che potrebbero variare da stato a stato. Per conoscere i diritti legali in vigore nel proprio stato, consultare l'ufficio clienti locale o statale oppure il procuratore generale dello stato.

Se il passeggino non è stato acquistato negli Stati Uniti, contattare il distributore del paese più vicino. Le loro informazioni di contatto sono reperibili sul nostro sito all'indirizzo <http://www.babyjogger.com/retailers/#international>. I reclami per la garanzia all'esterno del paese in cui il prodotto è stato acquistato potrebbero implicare spese di spedizione.



NOTA: Quando viene contattato il distributore Baby Jogger, tenere a portata di mano il numero di serie e il numero di modello del passeggino. Tali dati sono reperibili all'interno della gamba posteriore.

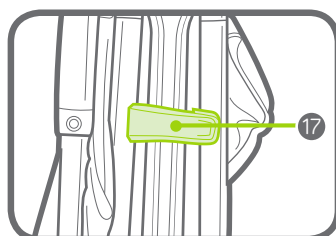
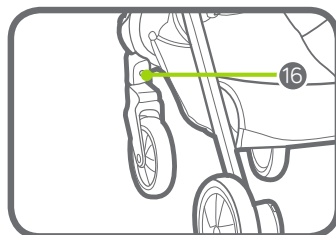
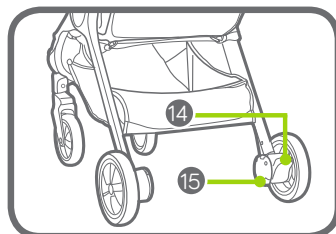
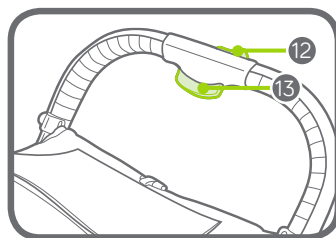
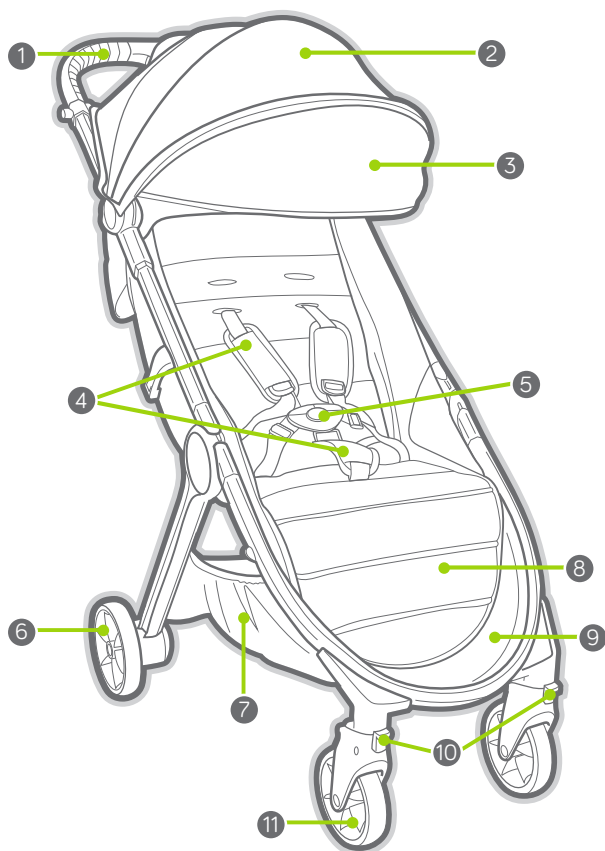

- | | | | |
|---|------------------------------------|----|--|
| 1 | Schiebergriff | 10 | Vorderrad drehbar/fest |
| 2 | Verdeck | 11 | Vorderrad |
| 3 | Verdeckverlängerung | 12 | Entriegelungshebel für Schiebergriff-Faltknopf |
| 4 | Gurtpolster und Gurtschlosspolster | 13 | Schiebergriff-Faltknopf |
| 5 | Gurtschloss | 14 | Parkbremse |
| 6 | Hinterrad | 15 | Hinterrad-Freigabeknopf |
| 7 | Aufbewahrungskorb | 16 | Vorderrad-Freigabeknopf |
| 8 | Fußstütze | 17 | Automatische Verriegelung |
| 9 | Fußraum | | |



WARNUNG

Wichtig – Sorgfältig lesen und für späteres Nachschlagen aufbewahren. Die Sicherheit Ihres Kindes kann beeinträchtigt werden, wenn Sie diese Anleitung nicht befolgen.

WARNUNG

- Lassen Sie das Kind nie unbeaufsichtigt.
- Verwenden Sie immer das Rückhaltesystem.
- Dieses Produkt ist nicht zum Joggen oder Skaten geeignet.
- Vergewissern Sie sich vor Gebrauch, dass alle Verriegelungen eingerastet sind.
- Vergewissern Sie sich, dass das Kind beim Aufklappen und Zusammenklappen des Wagens außer Reichweite ist, um Verletzungen zu vermeiden.
- Lassen Sie das Kind nicht mit dem Produkt spielen.
- Vergewissern Sie sich vor der Verwendung, dass der Kinderwagenaufsatz oder der Sitzeinheit oder die Befestigungselemente des Autositzes korrekt eingerastet sind.
- Auf das Produkt gelegte Pakete oder Zubehörartikel oder beides können bewirken, dass das Produkt instabil wird.
- Jede Last am Griff und/oder an der Hinterseite der Rückenlehne und/oder seitlich am Buggy beeinträchtigt die Stabilität des Buggys.
- Wie empfohlen, für Neugeborene stets die flachste Liegesitzeinstellung zu verwenden.
- Stellen Sie die Bremsen fest, bevor Sie Ihr Kind ein- und aussteigen lassen, sowie immer dann, wenn der Buggy sich nicht bewegt.
- Vergewissern Sie sich, dass die Bremse richtig eingerastet ist, indem Sie den Buggy leicht vor und zurück bewegen.
- Der Buggy ist nicht dafür gedacht, Kinder Treppen hinauf oder hinunter oder auf Rolltreppen zu transportieren. Daraus entstehende Schäden am Buggy fallen nicht unter die Garantie.
- Dieser Buggy ersetzt weder Wiege noch Bett. Wenn Ihr Kind schlafen muss, sollte es in einen geeigneten Kinderwagen, in ein geeignetes Gitterbett oder in ein geeignetes Bett gelegt werden.
- Es darf nur von Baby Jogger zugelassenes Zubehör verwendet werden.
- Achten Sie auf Autos - gehen Sie niemals davon aus, dass der Fahrer Sie und Ihr Kind sieht.
- Das Kind muss stets sitzen (darf nicht stehend im Buggy mitfahren).
- Verwenden Sie ausschließlich von Baby Jogger gelieferte oder genehmigte Ersatzteile.

ZUSÄTZLICHE SICHERHEITSINFORMATIONEN

- Diese Buggy hat einen Sitzplatz. Lassen Sie NIE mehr als ein Kind auf einmal auf diesen Buggy.



max 22 kg

- Der Sitz ist für ein Kind ab Geburt bis zu einem Körpergewicht von 22 kg geeignet
- Die für diesen Buggy empfohlene Gesamt-Zuladung beträgt 27 kg, 22 kg im Sitz und 5 kg im Korb. Eine zu große Gewichtsbelastung kann zu einem gefährlichen instabilen Zustand führen.

GESTELL

- 1 Nehmen Sie den das Buggy-Gestell aus der Verpackung und legen Sie die Räder beiseite.
Entriegeln Sie den Buggy, indem Sie an dem automatischen Verriegelungshebel ziehen.
- 2 Ziehen Sie den unteren Vorderteil des Buggys von den Hinterradaufhängungen weg. Heben Sie dann den Rahmen der Sitzlehne von den Heckstützen nach oben. Klappen Sie zum Schluss den Griff nach oben. Der Buggy rastet ein und Sie hören ein Klicken.

- 3 Stellen Sie den Buggy aufrecht.
 - ⚠ **WARNUNG** Vergewissern Sie sich vor Gebrauch, dass alle Verriegelungen eingerastet sind.

VORDERRAD

4 Montage

- Befestigen Sie das Vorderrad, indem Sie es auf die Vorderradaufhängung schieben, bis es einrastet. Ziehen Sie sanft am Vorderrad, um sich zu vergewissern, dass es ordnungsgemäß angebracht wurde.

5 Abnehmen

- Ziehen Sie das Vorderrad bei gedrücktem Vorderrad-Freigabeknopf sanft aus der Vorderradaufhängung.

SCHWENKRAD-FUNKTION

- 6 Drücken Sie den Schwenkverriegelungsknopf nach oben, um die Vorderräder festzustellen.
- 7 Drücken Sie den Schwenkverriegelungsknopf nach unten, um die Vorderräder schwenkbar zu machen.

- ⚠ **WARNUNG** Stellen Sie das Vorderrad zum Ein- und Aussteigen des Kindes fest. Das Vorderrad Ihres Buggys kann zwar festgestellt werden, aber er ist nicht zum Joggen oder für sportliche Zwecke gedacht.

HINTERRÄDER

8 Montage

- Halten Sie die Hinterradachse so, dass sie mit der Radhalterung am Buggyrahmen fluchtet, und stecken Sie sie auf die Radhalterung, bis sie einrastet. Sie hören ein Klicken.
- Ziehen Sie sanft am Hinterrad, um sich zu vergewissern, dass es ordnungsgemäß angebracht wurde.

9 Abnehmen

- Ziehen Sie das Hinterrad bei nach unten gedrücktem Rad-Freigabeknopf sanft aus der Radhalterung.

PARKBREMSE

- 10 So stellen Sie die Bremsen fest:
Drücken Sie den Bremshebel nach unten, um die Bremsen anzuziehen.
- 11 So lösen Sie die Bremsen: Heben Sie den Bremshebel nach oben an.
- ⚠ **WARNUNG** Stellen Sie die Bremsen fest, bevor Sie Ihr Kind ein- und aussteigen lassen, sowie immer dann, wenn der Buggy sich nicht bewegt.

VERDECK

- 12 Nach vorne ziehen, um das Verdeck zu öffnen. Nach hinten drücken, um das Verdeck zu schließen.

- 13 So benutzen Sie die Verdeckverlängerung: Ziehen Sie die Verlängerung aus dem Verdeck heraus, bis sie einrastet. Schieben Sie die Verlängerung unter das Hauptverdeck, um sie zu verbergen.

EINSTELLEN DER SCHULTERGÜRTE

- 14 Lösen Sie den Befestigungsstreifen auf der Rückseite der Rückenlehne und öffnen Sie die Tasche um an die rechteckigen Kunststoff-Stopper zu gelangen. Drehen Sie den Stopper und schieben Sie ihn durch die Öffnungen in der Kunststoffplatte und durch den Sitzbezug.

- 15 Führen Sie den Stopper dann durch die Öffnung im Sitz, die den Schultern Ihres Kindes am nächsten liegt. Schieben Sie ihn wieder durch den Sitzbezug und durch die Kunststoffplatte. Ziehen Sie ruckartig am Gurt, um zu gewährleisten, dass der Stopper fest sitzt. Auf beiden Seiten wiederholen.

- ⚠ **WARNUNG** Vermeiden Sie ernsthafte Verletzungen durch Herausfallen oder rutschen. Der Sicherheitsgurt muss stets richtig eingestellt und angelegt sein.

- ⚠ **WARNUNG** Den Schrittgurt immer in Kombination mit den Schultergurten und dem Beckengurt verwenden.

- 16 Schieben Sie die Gurtpolster hoch, um die Kunststoff-Führung am Gurt freizulegen.

17 Halten Sie die Kunststoff-Führung und ziehen Sie am Gurt, um ihn enger oder weiter zu stellen.

GEBRAUCH DES SICHERHEITSGURTS

18 Stecken Sie die Gurtschlossteile der Beckengurte auf beiden Seiten auf die der Schultergurte.

19 Stecken Sie die zusammengesteckten Gurtschlossteile der Becken- und Schultergurte seitlich in das Schlossteil des Schrittgurtes.

20 Zum Lösen drücken Sie den Knopf am Schrittgurtschloss.

SITZLEHNE NEIGEN

21 Drücken Sie die Klammer hinter dem Sitz zusammen und schieben Sie sie nach unten bis zum gewünschten Neigungswinkel.

22 Ziehen Sie den Sitz auf beiden Seiten nach unten bis zur Position der Klammer. Gehen Sie in umgekehrter Reihenfolge vor, um die Sitzlehne wieder aufrecht zu stellen.

⚠️ WARNUNG: Achten Sie darauf, dass der Kopf, die Arme und die Beine Ihres Kindes ausreichend Abstand von sich bewegenden Sitzteilen und vom Buggyrahmen haben, wenn Sie Einstellungen am Buggysitz vornehmen.

VERSTELLUNG DER FUSSTÜTZE

23 Zum Aufrichten heben Sie die Fußstütze an.

24 Zum Absenken ziehen Sie am Entriegelungshebel unter der Fußstütze und drücken diese nach unten.

KORB ABNEHMEN

25 Lösen Sie die Druckknöpfe des Korbes von unten an der Hinterseite des Buggys.

26 Drücken Sie hinten am Buggy die Hängeclips nach oben, um sie vom Rahmen des Buggys abzunehmen.

27 Lösen Sie die zwei Druckknöpfe an der Vorderseite des Buggys.

28 Ziehen Sie den Bezug des Korbs aus den Nuten am Fußsack.

ZUSAMMENKLAPPEN

- Nehmen Sie Ihr Kind aus dem Sitz.
- Entfernen Sie alle befestigten Zubehörteile und alle Gegenstände aus dem Korb.

29 Schieben Sie den Entriegelungshebel für Schiebergriff-Faltknopf nach links, halten ihn in dieser Stellung, dann drücken Sie den Faltknopf und schieben den Schiebergriff nach vorne.

30 Klappen Sie das Schieberoberteil nach vorne auf den Rahmen.

31 Heben Sie den Wagen am Entriegelungsband am Sitz an, so dass er zusammenklappt.

32 Achten Sie darauf, dass der automatische Verriegelungshebel einrastet.

DEN SITZBEZUG ABNEHMEN

33 Lösen Sie den Klettverschluss von der Unterseite des Sitzes und schieben Sie den Gurt durch den D-Ring.

34 Lösen Sie die zwei Befestigungen unter dem Sitz.

35 Lösen Sie das Befestigungsband unter der Fußablage.

36 Lösen Sie die sechs Befestigungsbänder an der Rückseite des Sitzes.

37 Ziehen Sie oben am Sitz den Sitzbezug aus den Führungskanälen am Rahmen.

⚠️ WARNUNG: Achten Sie darauf, dass alle Befestigungen ordnungsgemäß geschlossen sind, wenn Sie den Sitzbezug wieder anbringen.

WARTUNG UND PFLEGE

Damit Sie lange Freude an Ihrem Buggy haben, ist es wichtig, einige einfache Hinweise zur regelmäßigen Pflege zu beachten. Vergewissern Sie sich von Zeit zu Zeit, dass die Gelenke und Klappbereiche in gutem Zustand sind. Falls Sie Quietschgeräusche hören oder Widerstände spüren, können Sie Ihren Buggy in einem Fahrradgeschäft ölen lassen. Reparaturen sollten nur von einem Vertragshändler durchgeführt werden.

WASCHHINWEISE

Sitzbezug

- Sie können den Sitz Ihres Buggys in der Waschmaschine kalt und mit einem Feinwaschmittel waschen.
- Achten Sie vor dem Waschen darauf, den Metallrahmen und die Kunststoffplatten vom Sitz abzunehmen.
- Keine Lösungsmittel, ätzende oder scheuernde Reinigungsmittel verwenden.
- Befestigen Sie den Sitz zum Trocknen einfach am Rahmen, damit er so wenig wie möglich einläuft.
- Den Stoff weder mangeln noch bügeln, chemisch reinigen, in den Wäschetrockner geben oder auswringen.
- Falls der Sitzbezug ausgetauscht werden muss, dürfen ausschließlich Teile von einem Baby-Jogger-Vertragshändler verwendet werden. Diese sind die einzigen, die garantiert sicherheitsgetestet und für diesen Sitz passend sind.

Kunststoff-/Metallteile

- Mit einer milden Seife und warmem Wasser sauberwischen.
- Teile des Zusammenklappmechanismus des Sitzes oder der Bremsen dürfen nicht entfernt, demontiert oder verändert werden.

Pflege der Räder

- Die Räder können mit einem feuchten Lappen abgewischt werden. Sie müssen mit einem weichen Handtuch oder Lappen vollständig getrocknet werden.

AUFBEWAHRUNG

- Sonnenlicht kann den Sitzbezug ausbleichen und die Reifen spröde machen. Ihr Buggy sollte daher nicht im Freien aufbewahrt werden, damit er länger gut aussieht.
- NICHT im Freien aufbewahren.
- Achten Sie darauf, dass der Buggy trocken ist, bevor Sie ihn über einen längeren Zeitraum einlagern.
- Bewahren Sie den Buggy stets an einem trockenen Ort auf.
- Bewahren Sie den Buggy an einem sicheren Ort auf, wenn er nicht in Gebrauch ist (d. h. wo Kinder nicht mit ihm spielen können).
- KEINE schweren Gegenstände auf dem Buggy ablegen.
- Den Buggy NICHT in der Nähe direkter Wärmequellen wie z. B. Heizungen oder Feuer aufbewahren.

Eingeschränkte lebenslange Garantie von Baby Jogger:

Baby Jogger garantiert über die gesamte Lebensdauer des Produkts, dass der Rahmen frei von Herstellermängeln ist. Herstellermängel sind, ohne darauf beschränkt zu sein, der Bruch von Schweißnähten und Schäden an den Rohren des Rahmens. Für Textilien und weiche Materialien sowie alle anderen Komponenten gilt eine einjährige Gewährleistung ab Kaufdatum (außer für Rohre und Reifen). Zur Geltendmachung von Ansprüchen im Rahmen der Garantie ist ein Kaufnachweis erforderlich und die Garantie gilt nur für den Erstbesitzer.

DIESE GARANTIE GILT NICHT FÜR:

- Normalen Verschleiß
- Korrosion oder Rost
- Falsche Montage oder die Installation von Teilen oder Zubehör von Fremdherstellern, das mit der Original-Bauart inkompatibel ist
- Zufällige oder vorsätzliche Schäden, Missbrauch oder Fahrlässigkeit oder der Gebrauch auf Treppen oder Rolltreppen.
- Gewerblicher Gebrauch
- Falsche Lagerung/Pflege des Produkts

Diese Garantie schließt Schadensersatzansprüche für indirekte, Neben- oder Folgeschäden ausdrücklich aus. Die impliziten Garantien der Verkehrsüblichkeit und Eignung für einen bestimmten Zweck bemessen sich nach dem spezifischen Garantiezeitraum für dieses Modell zum Kaufzeitpunkt. In einigen Ländern dürfen damit einher gehende oder Folgeschäden nicht ausgeschlossen oder eingeschränkt werden, sodass die obigen Einschränkungen bzw. Ausschlüsse für Sie möglicherweise nicht gelten. Diese Garantie gibt Ihnen bestimmte Rechte und Sie könnten darüber hinaus noch weitere Rechte haben, die von Land zu Land unterschiedlich sind. Wenn Sie erfahren möchten, welche Rechte Sie in Ihrem Land haben, fragen Sie beim Verbraucherschutz oder bei der Staatsanwaltschaft Ihres Landes nach.

Falls Ihr Buggy außerhalb der Vereinigten Staaten gekauft wurde, wenden Sie sich bitte an den Vertreiber in dem Land, das Ihnen am nächsten liegt. Dessen Kontaktdaten finden Sie auf unserer Website unter <http://www.babyjogger.com/retailers/#international>. Wenn Garantieansprüche außerhalb des Landes geltend gemacht werden, in dem das Produkt gekauft wurde, können Versandgebühren anfallen.



HINWEIS: Bitte halten Sie die Seriennummer und die Modellnummer Ihres Buggys bereit, wenn Sie sich mit dem Baby-Jogger-Händler bezüglich Ihres Buggys in Verbindung setzen. Sie finden diese Angaben an der Innenseite der Hinterradaufhängung.

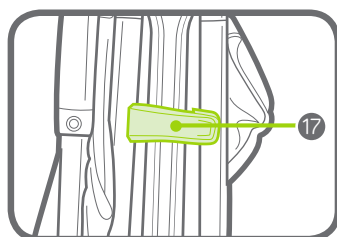
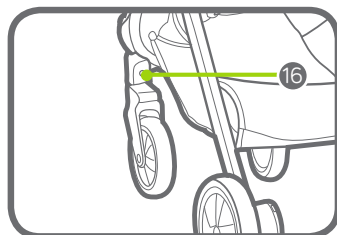
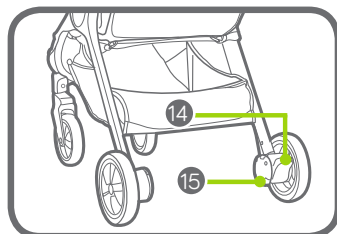
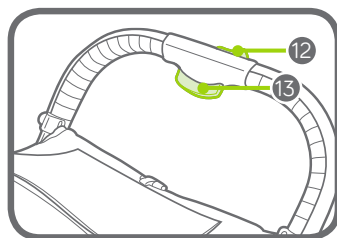
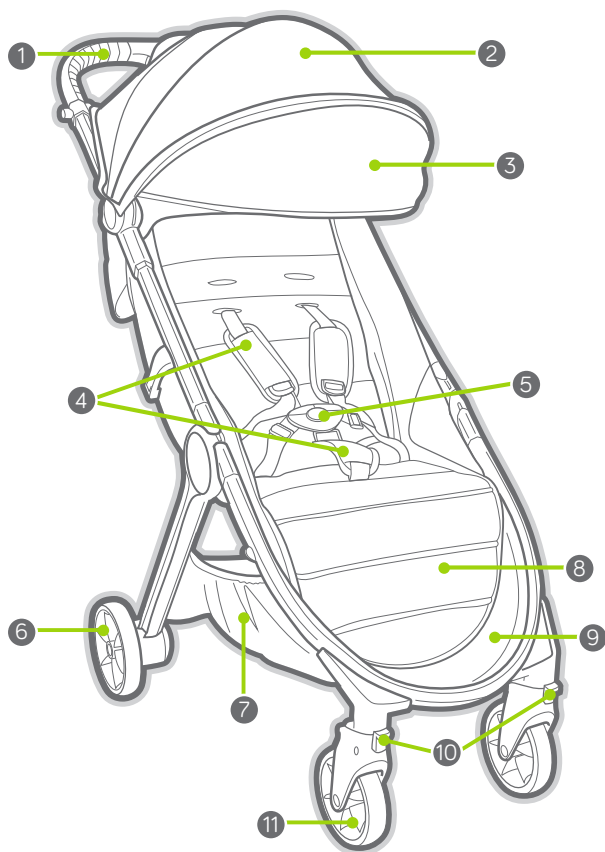

- | | | | |
|---|---------------------------------|----|--------------------------------------|
| 1 | Rukojeť | 10 | Aretace otočného kolečka |
| 2 | Klenba | 11 | Přední kolo |
| 3 | Nástavec klenby | 12 | Uvolňovací tlačítko složení rukojeti |
| 4 | Polstry postroje a polstr spony | 13 | Skládací tlačítko rukojeti |
| 5 | Spona postroje | 14 | Parkovací brzda |
| 6 | Zadní kolo | 15 | Tlačítko uvolnění zadního kola |
| 7 | Úložný košík | 16 | Tlačítko uvolnění předního kola |
| 8 | Opěrky nohou | 17 | Páčka auto-lock |
| 9 | Kryt nohou | | |

UPOZORNĚNÍ

Důležité! Pokyny si pozorně přečtěte a uschovejte pro pozdější použití. Pokud se nebudete řídit návodem, ohrozíte tím bezpečí svého dítěte.

UPOZORNĚNÍ

- Nikdy nenechávejte dítě bez dozoru.
- Vždy používejte zádržný systém.
- Tento výrobek není vhodný pro běhání nebo jízdu na bruslích.
- Před použitím si ověřte, že jsou všechny zajišťovací prvky zaklesnuty.
- Při skládání a rozkládání tohoto výrobku zajistěte, aby dítě nebylo v kočárku ani poblíž a nemohlo dojít k poranění dítěte.
- Tento výrobek není hračka. Nedovolte dítěti, aby si s tímto výrobkem hrálo.
- Před použitím zkontrolujte, zda jsou připevňovací zařízení lůžka nebo sedačky nebo autosedačky správně zaklesnuta.

DALŠÍ BEZPEČNOSTNÍ INFORMACE

- Kočárek je určen pro jedno dítě. V kočárku NIKDY nevozte více než jedno dítě.



max 22 kg

- Sedačka je určena pro jedno dítě od narození do hmotnosti 22 kg.
- Doporučené celkové zatížení kočárku je 27 kg. 22 kg v sedačce a 5 kg v košíku. Nadměrné zatížení může způsobit nebezpečí a nestabilitu.

- Náklad nebo příslušenství (nebo obojí) v kočárku může způsobit jeho nestabilitu.
- Zátěž zavěšená na rukojeť, opěrku zad nebo po stranách kočárku, ovlivní stabilitu kočárku.
- Pro novorozence doporučujeme vždy používat úplně sklopenou polohu sedačky.
- Před vkládáním nebo vyjímáním dítěte, nebo kdykoliv se kočárek nepohybuje, zajistěte brzdy.
- Zkontrolujte, že je kočárek řádně zabrzděný (zkuste jím pohnout dopředu a dozadu).
- Kočárek není určen pro převážení dětí nahoru nebo dolů po schodech nebo eskalátorech. Na vzniklé poškození kočárku se nevztahuje záruka.
- Kočárek nenahrazuje dětskou postýlku nebo lůžko. Pokud chcete, aby dítě spalo, uložte jej do vhodného hlubokého kočárku, dětské postýlky nebo lůžka.
- Nepoužívejte příslušenství, která nejsou schválena společností Baby Jogger.
- Pozor na auta - nikdy nepředpokládejte, že řidič vidí vás a vaše dítě.
- Pasažér musí zůstat sedět (v kočárku se nestojí).
- Používejte pouze náhradní díly dodané nebo schválené společností Baby Jogger.

RÁM

- 1 Vybalte rám kočárku z krabice a položte kola na stranu. Zatažením za páčku auto-lock kočárek odemkněte.
- 2 Zatažením odkloňte přední část rámu kočárku od zadních nohou. Poté nadzvedněte zadní část rámu sedátka nahoru ze zadních nohou. Nakonec rozložte rukojeť. Kočárek se uzamkne v této poloze a uslyšíte cvaknutí..
- 3 Postavte kočárek do vzpřímené polohy.

VAROVÁNÍ: Před použitím se ujistěte, že všechny zamykací části jsou zajištěny.

PŘEDNÍ KOLO

- 4 Instalace
 - Položte kočárek kolečky nahoru tak, že je rukojeť položena na zem.
 - Přední kolo připevníte vložením do držáku předního kola, až zacvakne. Jemně za kolo zatáhněte a ujistěte se, že je připevněno správně.
- 5 Vyjmutí
 - Kolo vyjmete současným stlačením tlačítka uvolnění předního kola a vytažením držáku předního kola.

FUNKCE OTOČNÉHO KOLEČKA

- 6 Aretaci předního kola provedete zatlačením tlačítka otočného čepu směrem nahoru.
 - 7 Otočné kolečko uvolníte stisknutím tlačítka aretace směrem dolů.
- VAROVÁNÍ:** Přední kolo by mělo být v pevné poloze při vkládání nebo vyjímání dítěte. I když má přední kolo funkci aretace otočného kolečka, není určeno na jogging nebo pohybové aktivity.

ZADNÍ KOLA

- 8 Instalace
 - Osu zadního kola srovnajte s držákem kola na rámu kočárku a kolo vložte do držáku kola, dokud nezacvakne. Uslyšíte cvaknutí.
 - Jemně za zadní kolo zatáhněte a ujistěte, že je připevněno správně.
- 9 Vyjmutí
 - Kolo vyjmete současným stlačením tlačítka uvolnění zadního kola a vytažením zadního kola z držáku.

BRZDA

- 10 Zajištění brzdy: brzdy zajistíte stlačením brzdové páky směrem dolů.
 - 11 Uvolnění brzdy: brzdovou páku zdvihnete nahoru.
- VAROVÁNÍ:** Brzdy by měly být zabrzděné před vkládáním nebo vyjímáním dítěte, nebo kdykoliv se kočárek nepohybuje.

KLENBA

- 12 Klenbu vysunete zatažením dopředu, zatlačením zpět ji zavřete.
- 13 Použití nástavce klenby: Nástavec vytáhněte z prostoru pod klenbou, dokud nezacvakne na místo a zatlačte nástavec pod hlavní klenbu, aby byl schovaný.

ÚPRAVA RAMENNÍCH POPRUHŮ

- 14 Ze zadní strany sedátka, povolte upevňovací pásky a otevřete kapsu, kde se nachází plastová čtvercová zarážka. Otočte zarážku a protáhněte ji skrz otvor v plastové desce a látce sedáku.
- 15 Znovu vložte zarážku do otvoru co nejbližší k ramenům dítěte. Prostrčte ji zpět skrz látku sedátka a plastovou desku. Zatáhněte za pásek a ujistěte se, že je správně upevněn. Opakujte na obou stranách.

⚠ VAROVÁNÍ: Vyhněte se vážným zraněním při vypadnutí nebo vyklouznutí. Vždy správně nastavte a zapínejte bezpečnostní postroj.

⚠ VAROVÁNÍ: Vždy používejte popruh v rozkroku v kombinaci s ramenními popruhy a bederním pásem.

16 Posuňte podložky postroje nahoru k plastovým vodičkám na popruhu.

17 Držte plastové vodičko a zatažením za pásek utáhněte nebo povolte.

POUŽÍVÁNÍ BEZPEČNOSTNÍHO POSTROJE

18 Vložte přezky bočního popruhu do přezek postroje na obou stranách.

19 Vložte spojené přezky postroje a bočních popruhů do stran přezky rozkroku.

20 Uvolníte zatlačením tlačítka na přezce rozkroku.

SKLOPENÍ SEDÁTKA

21 Sevřete sponu za sedátkem a posuňte sedátko dolů na požadované naklonění.

22 Sedátko na obou stranách stáhněte dolů na úroveň spony. Zpět do vzpřímené pozice kroky opakujte.

⚠ VAROVÁNÍ: Ve chvíli, kdy upravujete nastavení sedátka kočárku, se ujistěte, že hlavička, ruce a nohy dítěte jsou mimo pohyblivé části sedátka a rámu kočárku.

ÚPRAVA SKLONU OPĚRKY NOHOU

23 Pokud chcete upravit sklon opěrky nohou, opěrku nadzvedněte.

24 Dolů ji sklopíte tak, že zatáhnete za uvolňovací tyč pod opěrkou při současném stlačení opěrky dolů.

VYJMUTÍ KOŠÍKU

25 Na zadní straně kočárku zespodu rozepněte spony košíku.

26 Na zadní straně kočárku vystrčte visící část spon směrem nahoru, aby se uvolnily z rámu kočárku.

27 Na přední straně kočárku zespodu rozepněte a vyhákněte dvě spony.

28 Vytáhněte látku košíku z kanálků na opěrce nohou.

SLOŽENÍ

- Vyjměte dítě ze sedačky.

- Sundejte veškeré příslušenství a z košíku vyjměte všechny věci.

29 Posuňte uvolňovací tlačítko složení rukojeti a přitom stlačte skládací tlačítko na rukojeti a složte rukojet dopředu.

30 Složte horní část rámu na dolní část rámu.

31 Zatáhněte za skládací páku sedáku a nechte rám, aby se složil.

32 Ujistěte se, že páka auto-lock zacvakne na své místo.

SEJMUTÍ POTAHU SEDÁTKA

33 Ze spodní strany sedátka, povolte háček a poutko a pásek provlečte D-kroužkem.

34 Rozepněte a odpojte dva patenty pod sedátkem.

35 Rozepněte upevňovací pásek pod opěrkou nohou.

36 Rozepněte šest upevňovacích pásků na zadní straně sedátka.

37 Na horní straně sedáku vytáhněte látku potahu ven z vodičích kanálků na rámu.

⚠ VAROVÁNÍ: Při navlékání potahu zpět na sedátko dbejte, aby všechny upevňovací prvky byly řádně uzavřeny.

PÉČE A ÚDRŽBA

Aby byla zachována životnost kočárku, je důležité provádět jednoduchou, pravidelnou údržbu. Čas od času se ujistěte, že klouby a skládací oblasti jsou stále v dobrém stavu. Pokud uslyšíte jakékoliv vrzání nebo ucítíte napětí, vezměte kočárek do místního cykloservisu, aby ho promazali. Veškeré opravy by měl provádět pouze autorizovaný prodejce.

ČIŠTĚNÍ

Potah sedáku

- Sedák kočárku můžete prát v pračce ve studené vodě s jemným pracím práškem.
- Před praním ze sedáka odstraňte kovový rám a plastová desky.
- Nepoužívejte rozpouštědla, agresivní nebo abrazivní čisticí prostředky.
- Pro minimalizaci srážení jednoduše znovu připojit sedák k rámu, aby uschnul.
- Látku nemandlujte, nežehlete, nečistěte chemicky, nesusušte v sušičce a neždímejte.
- Pokud je potřeba potahy vyměnit, používejte pouze díly od autorizovaného prodejce Baby Jogger. Pouze na ty se poskytuje záruka, že byly testovány z hlediska bezpečnosti a navrženy tak, aby na sedák pasovaly.

Plastové / kovové díly

- Otřete hadříkem namočeným ve vlažné vodě s jemným saponátem.
- Nesmíte odstranit, demontovat nebo upravovat jakoukoli část mechanismu skládacího sedadla nebo brzd.

Údržba koleček

- Kolečka lze čistit vlhkým hadříkem. Je třeba je zcela vysušit měkkou utěrkou nebo hadříkem.

SKLADOVÁNÍ

- Sluneční záření může způsobit vyblednutí tkaniny sedátka a vyschnutí pneumatik. Proto ukládáním kočárku vevnitř prodloužíte jeho dobrý vzhled.
- NESKLADUJTE venku.
- Před skladováním na delší dobu se ujistěte, že je kočárek suchý.
- Kočárek vždy skladujte v suchém prostředí.
- Pokud kočárek nepoužíváte, skladujte jej na bezpečném místě (např. tam, kde si s ním nemohou hrát děti).
- NEPOKLÁDEJTE na kočárek těžké předměty.
- Kočárek NESKLADUJTE v blízkosti přímého zdroje tepla, např. radiátoru nebo krbu.

Omezená doživotní záruka společnosti Baby Jogger:

Společnost Baby Jogger zaručuje, že rám bude po celou dobu životnosti výrobku bez výrobních vad. Výrobní vady zahrnují kromě jiného zlomení svárů a poškození trubky rámu. Textil nebo měkké materiály a všechny ostatní součásti jsou kryty zárukou po dobu jednoho roku od data nákupu (s výjimkou trubek a pneumatik). Při reklamaci je požadován doklad o koupi a záruka se vztahuje pouze na původního kupujícího.

ZÁRUKA SE NEVZTAHUJE NA:

- Běžné opotřebení
- Korozi a rez
- Chybnou montáž, nebo instalaci součástí nebo příslušenství třetích stran, které nejsou kompatibilní s originálním designem
- Náhodné nebo úmyslné poškození, zneužívání nebo zanedbávání, nebo použití na schodech nebo eskalátorech.
- Komerční využití
- Nesprávné skladování / péči o výrobek

Tato záruka výslovně vylučuje nároky na nepřímé, náhodné nebo následné škody. Předpokládané záruky obchodovatelnosti a vhodnosti pro konkrétní účel, v závislosti na konkrétní záruční době pro tento model v době nákupu. Některé státy nedovolují vyloučení nebo omezení náhodných nebo následných škod, takže výše uvedená omezení nebo vyloučení se na vás nemusí vztahovat. Tato záruka vám poskytuje specifická zákonná práva a můžete mít také další práva, která se liší stát od státu. Chcete-li vědět, jaká jsou vaše zákonná práva ve vašem státu, obraťte se na místní nebo státní úřad pro záležitosti spotřebitelů nebo státního zástupce vašeho státu.

Pokud byl váš kočárek zakoupen mimo území Spojených států, obraťte se prosím na distributora v nejbližší zemi. Jejich kontaktní informace naleznete na našich webových stránkách <http://www.babyjogger.com/retailers/#international>. U záručních nároků mimo zemi, ve které byl výrobek zakoupen, mohou být účtovány poplatky za dopravu.



POZNÁMKA: Při kontaktu s distributorem společnosti Baby Jogger ohledně vašeho kočárku mějte prosím připraveno sériové číslo a číslo modelu kočárku. Najdete je na vnitřní straně zadní nohy kočárku.

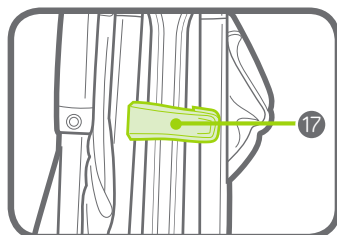
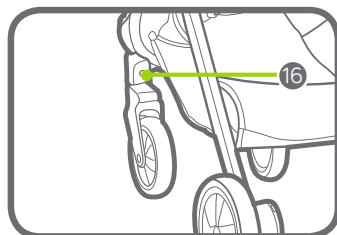
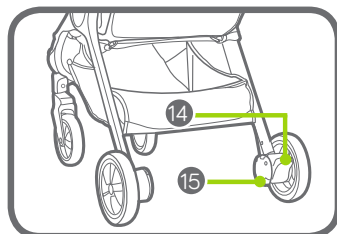
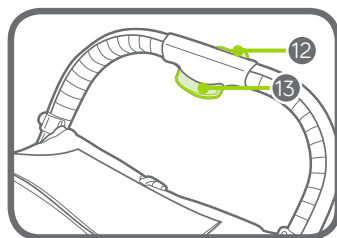
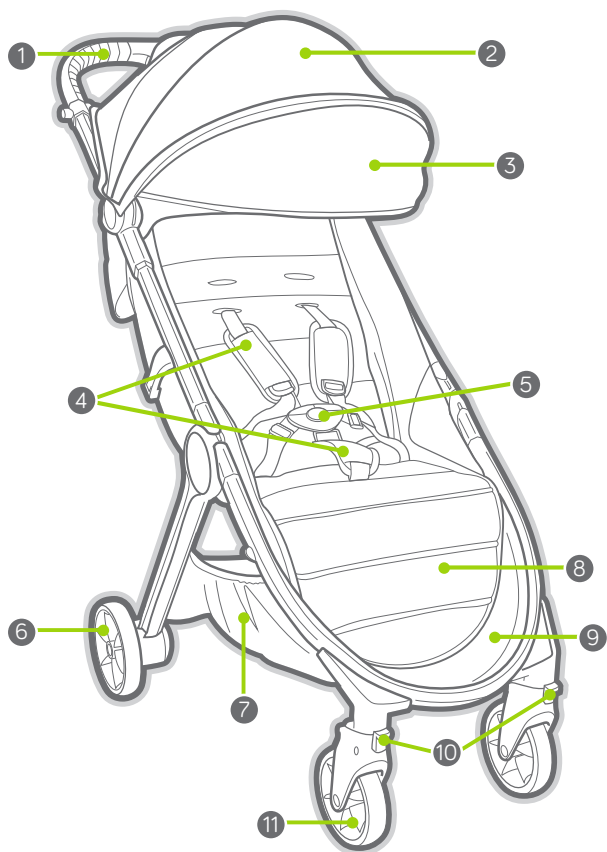

- | | | | |
|---|-------------------------|----|--------------------------------|
| 1 | Styr | 10 | Drejeled/lås |
| 2 | Kaleche | 11 | Forhjul |
| 3 | Kalecheforlænger | 12 | Foldningsudløserknap på styret |
| 4 | Selepuder og spændepude | 13 | Foldningsudløserknap på styret |
| 5 | Selespænde | 14 | Parkeringsbremse |
| 6 | Baghjul | 15 | Udløserknap til baghjul |
| 7 | Opbevaringskurv | 16 | Udløserknap til forhjul |
| 8 | Fodstøtten | 17 | Automatisk lås |
| 9 | Fodrum | | |

ADVARSEL

Vigtigt – Læs omhyggeligt og gem til senere brug.
Dit barns sikkerhed kan påvirkes, hvis du ikke følger disse instruktioner.

ADVARSEL

- Efterlad aldrig barnet uden opsyn.
- Brug altid selen.
- Dette produkt er ikke egnet til løb eller rulleskøjteløb.
- Sikre, at alle låseanordninger er låst før brug.
- Hold barnet væk fra dette produkt under udfoldning og sammenklapning, for at undgå at barnet kommer til skade.
- Lad ikke barnet lege med dette produkt.
- Tjek, at barnevognskassens eller klapvognssædets eller autostolens fastgørelsesmekanisme er korrekt aktiveret, før brug.

YDERLIGERE SIKKERHEDSOPLYSNINGER

- Denne klapvogn er for én passager. Tillad ALDRIG mere end ét barn på denne klapvogn.



max 22 kg

- Sædeenheden er beregnet til børn fra fødslen op til 22 kg.
- Samlet anbefalet vægtbelastning for denne klapvogn er 27 kg. 22 kg i sædet og 5 kg i kurven. Overvægt kan forårsage en farlig ustabil situation.

- Pakker eller tilbehørsprodukter, eller begge dele, der er anbragt på enheden, kan medføre, at enheden bliver ustabil.
- Enhver belastning, der er fastgjort til styret og/eller på bagsiden af ryglænet og/eller på køretøjets sider, vil påvirke bilens stabilitet.
- For nyfødte babyer anbefaler vi altid at bruge den mest tilbagelænedede sædeposition.
- Lås bremserne, før barnet sættes i og tages ud, samt når som helst klapvognen ikke er i bevægelse.
- Sørg for, at bremsen er gået korrekt i indgreb ved at flytte klapvognen lidt frem og tilbage.
- Klapvognen er ikke beregnet til at transportere børn op eller ned ad trapper eller rulletrapper. Hvis klapvognen skades som følge heraf, vil den ikke være dækket af garantien.
- Denne klapvogn erstatter ikke en babylift eller en seng. Har dit barn brug for at sove, bør det placeres i en passende barnevognskasse, babylift eller seng.
- Tilbehør, der ikke er godkendt af Baby Jogger, må ikke anvendes.
- Pas på biler - antag aldrig, at en bilist kan se dig og dit barn.
- Passageren skal forbliver siddende (må ikke stå i klapvognen).
- Brug kun reservedele, der leveres eller anbefales af Baby Jogger.

RAMME

- 1 Tag klapvognens ramme ud af boksen og sæt hjulene til side. Lås klapvognen op ved at trække i det automatiske låsehåndtag.
- 2 Træk klapvognens nedre frontramme væk fra bagbenene. Løft derefter sædets bageste ramme opad fra bagbenene. Til sidst foldes styret opad og ud. Klapvognen låses på plads og du vil høre et klik.
- 3 Placer klapvognen i oprejst position.

⚠ ADVARSEL: Sørg for, at alle de låsende enheder er i indgreb før brug.

FORHJUL

- 4 Installation
 - Læg klapvognen ned på ryggen, så styret hviler på gulvet.
 - Fastspænd forhjulet ved at skubbe det ind i forhjulsmonteringen, indtil det klikker på plads. Træk forsigtigt på forhjulet for at sikre, at det er korrekt fastgjort.
- 5 Fjernelse
 - Idet der trykkes på forhjulets udløserknop, skal du forsigtigt lade forhjulet glide ud af forhjulsmonteringen.

DREJELEDETS FUNKTION

- 6 Skub knappen til drejeleddets lås op for at låse forhjulet til en fast position.
- 7 Tryk knappen til drejeleddets lås ned for at tillade at forhjulets samling kan dreje.

⚠ ADVARSEL: Når et barn tages ud og indsættes, skal forhjulet låses i en fast position. Selvom din klapvogns forhjul låser, er klapvognen ikke beregnet til jogging eller motionsformål.

BAGHJUL

- 8 Installation
 - Juster baghjulets aksel med hjulmonteringen på klapvognens ramme og indsæt den i hjulmonteringen, indtil den låser på plads. Du vil høre et klik.

- Træk forsigtigt på baghjulet for at sikre, at det er korrekt fastgjort.

9 Fjernelse

- Idet du trykker ned på hjulets udløserknop, skal baghjulet forsigtigt skubbes ud af hjulmonteringen.

BREMSE

- 10 Sådan låses bremserne: Skub bremsehåndtaget ned for at koble bremserne til.

- 11 Sådan frigives bremserne: Løft bremsehåndtaget op.

⚠ ADVARSEL: Lås bremserne før du indsætter dit barn og tager det ud, og når som helst klapvognen ikke bevæger sig.

KALECHE

- 12 Træk fremad for at åbne kalechen, træk bagud for at lukke kalechen.
- 13 Sådan bruges kalecheforlængerer: Træk forlængerer ud nedenunder kalechen, indtil den klikker på plads; skub forlængerer under hovedkalechen for at skjule den.

SÅDAN JUSTERES

SKULDERREMMENE

- 14 Fra bagsiden af sædet, løsnes fastgørelsesstrimlen og lommen åbnes for at finde den firkantede plastikprop. Drej proppen og lad den passere gennem åbningerne i PE-brættet og sædets betræk.
- 15 Sæt proppen på plads igen i åbningen tættest på barnets skuldre. Før den tilbage gennem sædets betræk og PE-brættet. Træk i remmen for at sikre, at proppen er låst. Gentag på begge sider.

⚠ ADVARSEL: Undgå alvorlig personskade fra fald eller udglidning. Sikkerhedsselen skal altid justeres og fastgøres korrekt.

⚠ ADVARSEL: Brug altid skridtremmen i kombination med skulderremmene og hoftebæltet.

16 Lad selepuderne glide op for at få adgang til plastikindføringen på remmen.

17 Hold plastikindføringen og træk i remmen for at stramme eller løsne.

BRUG AF SIKKERHEDSSELE

18 Indsæt sideremmens spænde i selespændet på begge sider.

19 Sæt det tilsluttede seletøj og sideremsspænderne ind i skridtspændets sider.

20 Tryk på knappen på skridtspændet for at frigive.

LÆN SÆDET TILBAGE

21 Tryk klemmen bag sædet sammen, og glid ned til den ønskede tilbagelæning.

22 Træk sædet ned i begge sider for at matche klemmens position. Følg trinene i omvendt rækkefølge for at gå tilbage til oprejst position.

⚠ ADVARSEL: Når du foretager justeringer til klapvognens sæde, skal du kontrollere, at barnets hoved, arme og ben er væk fra sædets bevægelige dele og klapvognens ramme.

HÆLDNING AF FODSTØTTE

23 Løft fodstøtten op for at hælde fodstøtten.

24 For at sænke fodstøtten skal du trække frigørelsesarmen under fodstøtten, mens du sænker fodstøtten.

FJERNELSE AF KURVEN

25 Under klapvognen løsner du trykknapperne i kurven nær klapvognens bagside.

26 På bagsiden af klapvognen skal du trykke på de hængende klemmer for at fjerne dem fra klapvognsrammen.

27 Løsn og tag stroppen af de to trykknapper under klapvognens front.

28 Træk kurvens betræk ud af kanalerne i fodrummet.

FOLDNING

- Tag dit barn ud af sædet.
- Fjern alt tilbehør og alle ting fra kurven.

29 Skub styrets udløserknap til foldning, mens du klemmer foldknappen på styret og fold styret fremad.

30 Fold klapvognens øverste ramme ned til klapvognens nederste ramme.

31 Træk op på foldehåndtaget på sædet og lad rammen klappe sammen.

32 Sørg for, at det automatiske låsehåndtag klikker på plads.

AFTAGNING AF SÆDETS BETRÆK

33 Fra sædets underside løsnes krogen og løkken og remmen skubbes gennem D-ringen.

34 Løsn og tag de to løkker af, nedenunder sædet.

35 Tag fastgørelsesstrimlerne af nedenunder fodstøtten.

36 Tag de seks fastgørelsesstrimler af sædets bagside.

37 Øverst på sædet skal sædets betræk trækkes ud af kanalerne i rammen.

⚠ ADVARSEL: Sørg for, at alle fastgørelseselementer er lukket korrekt, når du sætter stoffet på igen.

PLEJE OG VEDLIGEHOLDELSE

For at bevare din klapvogn længt muligt, er det vigtigt at udføre enkel og regelmæssig vedligeholdelse. Fra tid til anden skal du sørge for, at leddene og foldeområder stadig er i god stand. Hvis du hører knirken eller føler spænding, kan du tage din klapvogn til en lokal cykelbutik for ekstra smøring. Alle reparationer skal udføres af en autoriseret forhandler.

VASK

Sædets betræk

- Du kan maskinvaske din klapvogns sæde i koldt vand med et mildt rengøringsmiddel.
- Sørg for at fjerne metalrammen og PE-brættene fra sædet før vask.
- Brug ikke opløsningsmidler, kaustiske eller slibende rengøringsmaterialer.
- For at minimere krympning, skal sædet blot fastgøres til rammen igen for at tørre.
- Undlad at trykke på, stryge, tørrense, tørretumble eller vride betrækket.
- Hvis sædebetrækket skal udskiftes, skal du kun bruge dele fra en autoriseret Baby Jogger-forhandler. Disse dele er de eneste, der er garanteret sikkerhedstestet og designet til at passe til dette sæde.

Plastik-/metaldele

- Tør dem rene ved hjælp af mild sæbe og varmt vand.
- Du må ikke fjerne, demontere eller ændre nogen del af sædets foldemekanisme eller bremser.

Pleje af hjulet

- Hjulene kan rengøres med en fugtig klud. De skal tørres helt med et blødt håndklæde eller klud.

OPBEVARING

- Solen kan falme sædets betræk og udtørre dækkene, så hvis du opbevarer din klapvogn indendørs vil det forlænge dens gode udseende.
- Den må IKKE opbevares udendørs.
- Sørg for, at klapvognen er tør inden opbevaring i længere perioder.
- Opbevar altid klapvognen i et tørt miljø.
- Opbevar klapvognen et sikkert sted, når den ikke er i brug (dvs. hvor børn ikke kan lege med den).
- Der må IKKE placeres tunge objekter oven på klapvognen.
- Klapvognen må IKKE opbevares i nærheden af en direkte varmekilde, såsom en radiator eller ild.

Baby Joggers begrænsede levetidsgaranti

Baby Jogger garanterer, at rammen er fri for produktfejl i produktets levetid. Produktfejl inkluderer, men er ikke begrænset til, brud på svejsninger og skader på rammens rør. Stof eller blødt sidemateriale og alle andre komponenter skal være garanteret i et år fra købsdatoen (med undtagelse af rør og dæk). Der kræves kvittering for at indsende et garantikrav, og garantien dækker kun den oprindelige køber.

DENNE GARANTI DÆKKER IKKE:

- Normal slid og ælde
- Korrosion eller rust
- Ukorrekt samling eller installation af tredjepartsdele eller tilbehør er ikke forenelige med det oprindelige design
- Utilsigtet eller forsætlig skade, misbrug eller neglichering eller brug på trapper eller rulletrapper.
- Kommerciel brug
- Ukorrekt opbevaring/pleje af enheden

Denne garanti, der specifikt udelukker krav vedr. indirekte, hændelige eller følgeskader. Stiltiende garantier for salgbarhed og egnethed til et bestemt formål gælder ifølge den specifikke garantiperiode for denne modelenhed på købstidspunktet. Nogle lande tillader ikke udelukkelse eller begrænsning af hændelige eller følgeskader, så ovennævnte begrænsninger eller fraskrivelser gælder muligvis ikke for dig. Denne garanti giver dig specifikke juridiske rettigheder, og du kan også have andre rettigheder, som varierer fra land til land. Hvis du vil vide, hvad dine juridiske rettigheder er i dit land, skal du rådføre dig med dit lokale eller statslige kontor for forbrugeranliggender eller dit lands offentlige anklagemyndighed.

Hvis din klapvogn blev købt uden for USA, skal du kontakte distributøren i det land, der er tættest på dig. Deres kontaktoplysninger kan findes på vores hjemmeside på <http://www.babyjogger.com/retailers/#international>. Krav om garanti uden for det land, hvor produktet blev købt kan pådrage forsendelsesomkostninger.



BEMÆRK: Når du kontakter Baby Joggers distributør vedrørende din klapvogn, bedes du have din klapvogns serienummer og modelnummer klar. De ses på indersiden af det bageste ben.

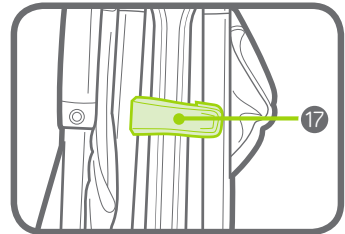
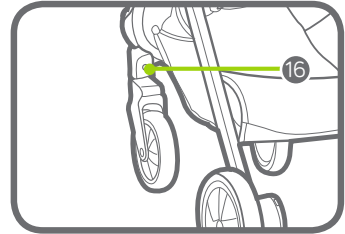
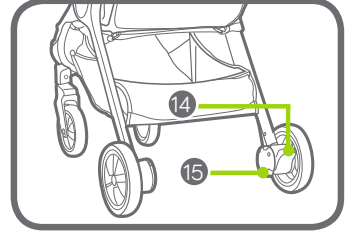
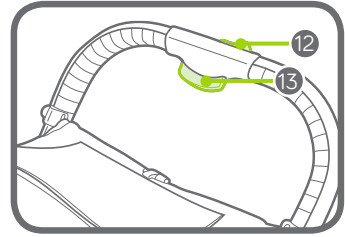
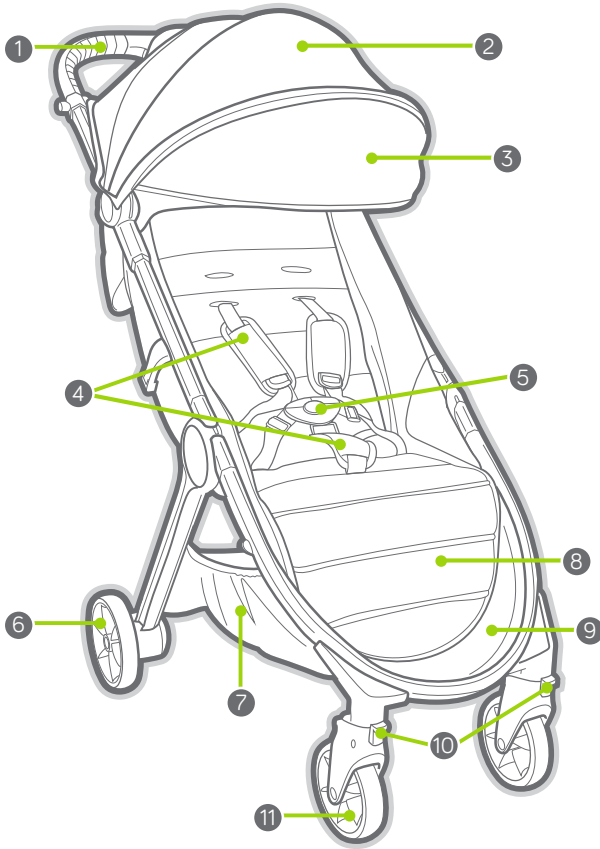

- | | | | |
|---|---|----|--|
| 1 | Kädensija | 10 | Kääntyvä nivel/lukko |
| 2 | Kuomu | 11 | Etupyörä |
| 3 | Kuomun jatke | 12 | Kädensijan taittamisen vapautuspainike |
| 4 | Valjaiden pehmusteet ja soljen pehmuste | 13 | Kädensijan taittopainike |
| 5 | Valjaiden solki | 14 | Seisontajarru |
| 6 | Takapyörä | 15 | Takapyörän vapautuspainike |
| 7 | Säilytyskori | 16 | Etupyörän vapautuspainike |
| 8 | Jalkatuen | 17 | Automaattilukko |
| 9 | Jalkatila | | |

VAROITUS

Tärkeää – Lue huolellisesti ja säilytä vastaisuuden varalle. Lapsesi turvallisuus voi vaarantua, jos et noudata näitä ohjeita.

VAROITUS

- Älä koskaan jätä lasta ilman valvontaa.
- Käytä aina turvavaljaita.
- Tämä tuote ei sovellu työntettäväksi juosten tai rullaluistellen.
- Tarkasta ennen käyttöä, että kaikki lukituslaitteet on lukittu.
- Pidä lapsi poissa tuotteen luota, kun tuote taitetaan kasaan tai laitetaan käyttökuntoon, jotta lapsi ei loukkaannu.
- Älä anna lapsen leikkiä tällä tuotteella.
- Tarkasta ennen käyttöä, että vaunukopan, ratasistiuimen tai turvaistiuimen kiinnityslaitteet on aktivoitu oikein.

TURVALLISUUTTA KOSKEVIA LISÄTIETOJA

- Näissä lastenrattaissa on tilaa yhdelle lapselle. Näissä lastenrattaissa EI SAA KOSKAAN olla enempää kuin yksi lapsi.



- Istuin on tarkoitettu yhdelle lapselle syntymästä 22 kg:n painoon asti.
- Näiden rattaiden suositeltu kokonaiskuormitus on enintään 27 kg: 22 kg istuimella ja 5 kg korissa. Liiallinen paino voi tehdä rattaista epävakaita ja aiheuttaa vaaratilanteen.

- Rattaisiin asetetut paketit ja lisävarusteet voivat tehdä siitä epävakaa.
- Kaikki rattaiden kädensijaan, selkänöjan taakse tai rattaiden sivuille asetetut kuormat vaikuttavat rattaiden vakauteen.
- Suosittelemme, että vastasyntyneillä käytettäessä istuin on aina kallistetuimmassa asennossa.
- Lukitse jarrut aina ennen kuin asetat lapsen rattaisiin tai otat hänet pois rattaista ja aina kun rattaat eivät ole liikkeessä.
- Varmista, että jarrut ovat kytkeytyneet kunnolla, liikuttamalla rattaita hieman edestakaisin.
- Rattaita ei ole tarkoitettu kuljettamaan lapsia ylös tai alas portaita tai liukuportaita. Takuu ei kata lastenrattaille aiheutuneita vahinkoja.
- Nämä lastenrattaat eivät korvaa kantokoppaa tai sänkyä. Jos lapsen täytyy nukkua, lapsi tulee asettaa sopivaan koppaan tai sänkyyn.
- Lisävarusteita, joita Baby Jogger ei ole hyväksynyt, ei saa käyttää.
- Varo autoja – älä koskaan oletta, että kuljettaja voi nähdä sinut ja lapsesi.
- Rattaissa olevan lapsen täytyy pysyä istumassa (rattaissa ei saa seisoa).
- Käytä vain Baby Joggerin toimittamia tai hyväksymiä varaosia.

RUNKO

- 1 Ota lastenrattaiden runko laatikosta ja aseta pyörät sivuun.
Avaa rattaiden lukitus vetämällä automaattilukon vivusta.
- 2 Vedä rattaiden eturungon alaosa pois takajaloista. Nosta sitten istuimen selkänöjan runkoa ylöspäin takajaloista. Taita lopuksi kädensija ylöspäin. Lastenrattaat lukittuvat paikalleen, ja kuulet naksauksen.
- 3 Aseta lastenrattaat pystyasentoon.

VAROITUS: Varmista ennen käyttöä, että rattaiden lukkomekanismit ovat kaikki kiinni.

ETUPYÖRÄ

- 4 Asennus
 - Aseta lastenrattaat selälleen niin, että kädensija lepää lattiaa vasten.
 - Kiinnitä etupyörä työntämällä se etupyörän kiinnikkeeseen niin, että kuuluu naksaus. Vedä etupyörästä varovasti varmistaaksesi, että se on kunnolla kiinni.
- 5 Irrottaminen
 - Paina etupyörän vapautuspainiketta ja vedä samalla etupyörä varovasti pois etupyörän kiinnikkeestä.

KÄÄNTYVÄT PYÖRÄT

- 6 Lukitse etupyörä kiinteään asentoon työntämällä kääntymisen lukituspainike ylös.
- 7 Avaa etupyörän asennon lukitus, jotta pyörä voi kääntyä vapaasti, painamalla kääntymisen lukituspainike alas.

VAROITUS: Lukitse etupyörä kiinteään asentoon, ennen kuin asetat lapsen rattaisiin tai poistat hänet rattaista. Vaikka rattaiden etupyörä voidaankin lukita, rattaista ei ole tarkoitettu hölkkäämistä tai kuntoilua varten.

TAKAPYÖRÄT

- 8 Asennus
 - Kohdista takapyörän akseli lastenrattaiden rungossa olevan pyörän kiinnikkeen kanssa ja työnnä akseli pyörän kiinnikkeeseen niin, että akseli lukittuu paikalleen. Kuulet naksahduksen.
 - Vedä takapyörästä varovasti varmistaaksesi, että se on kunnolla kiinni.
- 9 Irrottaminen
 - Paina pyörän vapautuspainiketta alaspäin ja vedä samalla takapyörä varovasti pois pyörän kiinnikkeestä.

JARRU

- 10 Jarrujen lukitseminen: kytke jarrut painamalla jarruvipu alas.
 - 11 Jarrujen vapauttaminen: nosta jarruvipu ylös.
- VAROITUS:** Lukitse jarrut aina ennen kuin asetat lapsen rattaisiin tai otat hänet pois rattaista ja aina kun rattaat eivät ole liikkeessä.

KUOMU

- 12 Avaa kuomu vetämällä eteenpäin ja sulje työntämällä taaksepäin.
- 13 Kuomun jatkeen käyttäminen: vedä jatke esiin kuomun alta niin, että se napsahtaa paikalleen. Piilota jatke työntämällä se kuomun pääosan alle.

OLKAHIHNOJEN SÄÄTÄMINEN

- 14 Avaa kiinnitysnauha istuimen takaa ja avaa tasku ja etsi nelikulmainen muovipidike. Käännä pidikettä ja vie se PE-levyssä ja istuinkankaassa olevien rekiä läpi.
- 15 Työnnä pidike istuimen aukkoon, joka on lähinnä lapsen olkapäitä. Vie se istuinkankaan ja PE-levyn läpi. Nykäise hihnasta varmistaaksesi, että pidike on lukittu. Tee sama kummallakin puolella.

VAROITUS: Vältä putoamisesta tai ulos luisumisesta aiheutuva vakavan loukkaantumisen vaara. Säädä ja kiinnitä turvavaljaat aina oikein.

VAROITUS: Käytä aina haarahihnaa yhdessä olkahihnojen ja lannehihnan kanssa.

16 Työnnä valjaiden pehmusteita ylös, jotta pääset käsiksi hihnassa olevaan muoviseen ohjaimeseen.

17 Pidä kiinni muovisesta ohjaimesta ja kiristä tai löysää hihnasta vetämällä.

TURVAVALJAIDEN KÄYTTÖ

18 Työnnä kummankin puolen sivuhihnan solki valjaiden solkeen.

19 Työnnä yhteen liitetyt valjaiden ja sivuhihnojen soljet haarahihnan solkeen.

20 Hihnan vapautetaan painamalla haarahihnan soljessa olevaa painiketta.

ISTUIMEN KALLISTAMINEN

21 Purista istuimen takana olevaa pidikettä ja vedä se alas halutun kallistusasennon kohdalle.

22 Vedä istuin alas kummaltakin puolelta pidikkeen kohdalle. Nosta istuin takaisin pystyasentoon tekemällä samat vaiheet päinvastaisessa järjestyksessä.

VAROITUS: Kun säädät lastenrattaiden istuinta, varmista, että lapsen pää, kädet ja jalat ovat poissa istuimen liikkuvista osista ja rattaiden rungosta.

JALKATUEN KALLISTAMINEN

23 Nosta jalkatuki ylös, jotta voit kallistaa sitä.

24 Laske jalkatuki vetämällä jalkatuen alla olevaa vapautustankoa ja laskemalla samalla jalkatukea.

KORIN IRROTTAMINEN

25 Avaa rattaiden takaosan lähellä sijaitsevat korin nepparit rattaiden alapuolelta.

26 Työnnä rattaiden takaosassa olevia ripustimia ylöspäin ja irrota ne rattaiden rungosta.

27 Avaa ja irrota kumpikin neppari rattaiden etuosan alapuolelta käsin.

28 Vedä korin kangas pois jalkatilassa olevista urista.

TAITTAMINEN

- Ota lapsi pois istuimesta.

- Poista kaikki lisävarusteet ja korissa olevat tavarat.

29 Liu'uta kädensijan taittamisen vapautuspainiketta samalla kun puristat kädensijassa olevaa taittopainiketta ja taita kädensija eteenpäin.

30 Taita rattaiden rungon yläosa alas rattaiden rungon alaosaan.

31 Vedä istuimessa olevaa taittokahvaa ylös ja anna rungon painua kasaan.

32 Varmista, että automaattilukon vipu naksauttaa paikalleen.

ISTUINKANKAAN IRROTTAMINEN

33 Avaa tarranauha istuimen alta ja vedä hihna D-renkaan läpi.

34 Avaa ja irrota kumpikin neppari istuimen alapuolelta.

35 Avaa jalkatuen alla oleva kiinnitysnauha.

36 Irrota istuimen takana olevat kuusi kiinnitysnauhaa.

37 Vedä istuinkangas pois rungossa olevista urista istuimen päällä.

VAROITUS: Varmista, että kaikki kiinnikkeet ovat asianmukaisesti kiinni, kun kiinnität istuinkankaan uudelleen.

HOITO JA YLLÄPITO

Yksinkertainen ja säännöllinen huolto on tärkeää lastenrattaiden kestävyyskannalta. Varmista ajoittain, että liitos- ja taittokohdat ovat yhä hyvässä kunnossa. Jos rattaat kitisevät tai tuntuvat jäykiltä, voit viedä ne paikalliseen pyöräliikkeeseen lisävoitelua varten. Kaikki korjaukset täytyy antaa valtuutetun jälleenmyyjän tehtäväksi.

PESEMINEN

Istuinkangas

- Voit pestä lastenrattaiden istuimen koneessa miedolla pesuaineella kylmässä vedessä.
- Muista irrottaa metallirunko ja PE-levyt istuimesta ennen pesua.
- Puhdistamiseen ei saa käyttää liuottimia, syövyttäviä tai hankaavia puhdistusaineita.
- Kiinnitä istuin takaisin runkoon kuivumaan, jotta istuin ei kutistu.
- Kangasta ei saa prässätä, silittää, pestä kemiallisessa pesussa, kuivata kuivausrummussa tai vääntää kuivaksi.
- Jos istuimen päällinen tarvitsee vaihtaa, käytä vain valtuutetulta Baby Jogger -jälleenmyyjältä saatavia osia. Ne ovat ainoita osia, joiden turvatarkistus ja sopivuus tähän istuimeen voidaan taata.

Muovi- ja metalliosat

- Pyyhi puhtaaksi käyttämällä mietoa saippuaa ja lämmintä vettä.
- Istuimen taittomekanismien tai jarrujen osia ei saa irrottaa, purkaa tai muuttaa millään tavoin.

Pyörien huolto

- Pyörät voidaan puhdistaa kostealla rievulla. Ne täytyy kuivata huolellisesti pehmeällä pyyhkeellä tai rievulla.

SÄILYTYS

- Auringonvalo voi haalistaa istuinkangasta ja kuivattaa renkaiden sisätiloissa suojaa lastenrattaiden ulkonäköä.
- ÄLÄ säilytä ulkona.
- Varmista, että lastenrattaat ovat kuivat, ennen pitkäaikaista säilytystä.
- Säilytä lastenrattaita aina kuivassa paikassa.
- Säilytä lastenrattaita turvallisessa paikassa, kun niitä ei käytetä, jotta lapset eivät pääse leikkimään niillä.
- ÄLÄ aseta raskaita esineitä lastenrattaiden päälle.
- ÄLÄ säilytä lastenrattaita suoran lämmönlähteen, kuten lämpöpatterin tai tulen, lähellä.

Baby Joggerin rajoitettu elinikäinen takuu

Baby Jogger takaa tuotteen käyttöiän ajan, ettei rungossa ole valmistusvikoja. Valmistusvikoja voivat olla mm. hitsauksien rikkoutuminen ja rungon putkien vioitukset. Tekstiileille tai pehmeille sivumateriaaleille ja kaikille muille osille annetaan yhden vuoden takuu ostopäivästä lukien (putkia ja renkaita lukuun ottamatta). Takuuvaateen tekemiseen tarvitaan ostotosite. Takuu annetaan vain alkuperäiselle ostajalle.

TÄMÄ TAKUU EI KATA SEURAAVIA:

- normaali kuluminen
- syöpyminen tai ruoste
- väärin tehty kokoaminen tai sellaisten kolmannen osapuolen osien tai lisävarusteiden asentaminen, jotka eivät ole yhteensopivia alkuperäisen rakenteen kanssa
- vahingossa tapahtunut tai tahallinen vaurio, väärinkäyttö tai laiminlyönti tai käyttö portaissa tai liukuportaissa
- ammattikäyttö
- vääränlainen säilytys tai kunnossapito.

Tämä takuu ei nimenomaan kata välillisistä tai satunnaisista vahingoista johtuvia korvausvaatimuksia. Kauppakelpoisuutta ja tiettyyn käyttötarkoitukseen sopivuutta koskevat hiljaiset takuut noudattavat tämän mallin takuuaikaa sen ostopäivästä. Joissakin maissa ei sallita satunnaisia tai välillisiä vahinkoja koskevia rajoituksia, joten yllä olevat rajoitukset eivät välttämättä päde. Tämä takuu antaa asiakkaalle tietyt lailliset oikeudet, mutta asiakkaalla saattaa olla myös muita oikeuksia, jotka vaihtelevat maittain. Paikallisia laillisia oikeuksia koskevia tietoja saa kuluttajaneuvonnasta tai muulta vastaavalta viranomaiselta.

Jos lastenrattaat on ostettu Yhdysvaltojen ulkopuolella, ota yhteyttä lähimmän maan jälleenmyyjään. Yhteystiedot löytyvät verkkosivustoltamme osoitteesta <http://www.babyjogger.com/retailers/#international>. Jos takuuvaade tehdään tuotteen ostomaan ulkopuolella, siitä voi aiheutua kuljetuskustannuksia.



HUOMAUTUS: Kun otat yhteyttä Baby Joggerin jälleenmyyjään lastenrattaitasi koskevissa asioissa, pidä rattaiden sarjanumero ja mallinumero käsillä. Ne löytyvät takajalan sisäreunasta.

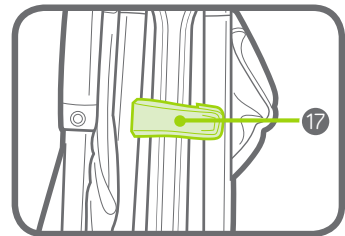
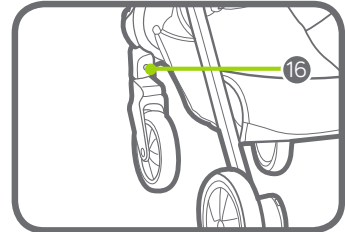
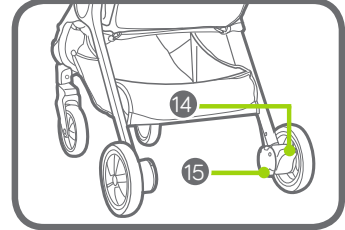
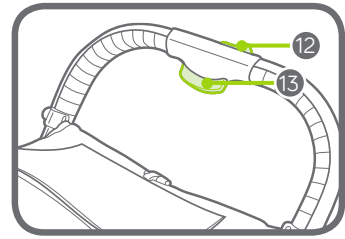
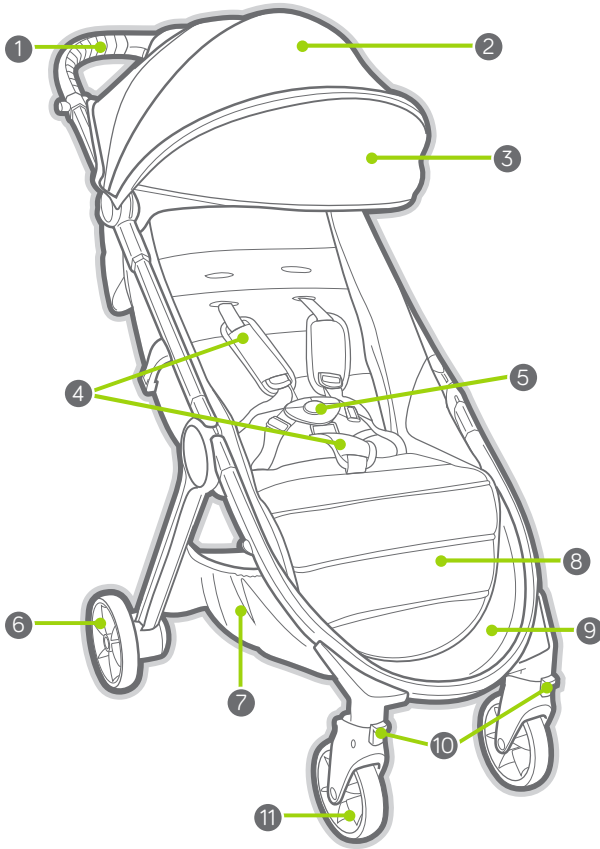

- | | | | |
|---|------------------------------------|----|-------------------------------|
| 1 | Χερούλι | 10 | Στροφέας/ασφάλιση |
| 2 | Κάλυμμα | 11 | Μπροστινός τροχός |
| 3 | Επέκταση καλύμματος | 12 | Κουμπί ξεδιπλώματος χειρολιού |
| 4 | Επιθέματα ζώνης και επίθεμα πόρπης | 13 | Κουμπί διπλώματος χειρολιού |
| 5 | Πόρπη ζώνης | 14 | Φρένο παρκαρίσματος |
| 6 | Πίσω τροχός | 15 | Κουμπί άφησης πίσω τροχού |
| 7 | Καλάθι αποθήκευσης | 16 | Κουμπί άφησης πρόσθιου τροχού |
| 8 | Ποδοστηριγματος | 17 | Αυτόματη ασφάλιση |
| 9 | Ποδοστήριγμα | | |

ΠΡΟΕΙΔΟΠΟΙΗΣΗ

Σημαντικό - διαβάτε προσεκτικά τις οδηγίες και φυλαξτε τες γιατί μπορεί να τις χρειαστείτε στο μέλλον.

Ενδέχεται να επηρεαστεί η ασφάλεια του παιδιού σας εάν δεν ακολουθήσετε αυτές τις οδηγίες.

ΠΡΟΕΙΔΟΠΟΙΗΣΗ

- Μην αφήνετε ποτέ το παιδί σας χωρίς επιτήρηση.
- Χρησιμοποιείτε πάντα το σύστημα πρόσδεσης.
- Μην χρησιμοποιείτε το προϊόν αυτό όταν κάνετε τζόκινγκ.
- Βεβαιωθείτε ότι έχουν ενεργοποιηθεί όλες οι διατάξεις ασφάλισης πριν από τη χρήση.
- Για την αποφυγή τραυματισμών, απομακρύνετε το παιδί σας κατά το δίπλωμα και το ξεδίπλωμα του προϊόντος αυτού.
- Μην αφήνετε το παιδί σας να παίζει με το προϊόν αυτό.
- Βεβαιωθείτε ότι οι διατάξεις σύνδεσης του καροτσιού ή του καθίσματος ή του καθίσματος αυτοκινήτου έχουν τοποθετηθεί σωστά πριν από τη χρήση.

ΣΥΜΠΛΗΡΩΜΑΤΙΚΕΣ ΟΔΗΓΙΕΣ ΑΣΦΑΛΕΙΑΣ

- Το καρότσι αυτό είναι μόνο για έναν επιβάτη. Μην αφήνετε ΠΟΤΕ να μπει πάνω από ένα παιδί την κάθε φορά σε αυτό το καρότσι.



max 22 kg

- Το κάθισμα είναι κατάλληλο για ένα παιδί από νεογέννητο έως 22 κιλά.
- Το συνολικό βάρος που συνιστάται για αυτό το καρότσι είναι 27 κιλά. 22 κιλά στο κάθισμα, και 5 κιλά στο καλάθι. Το υπερβολικό βάρος μπορεί να προκαλέσει επικίνδυνη κατάσταση αστάθειας.

- Εάν τεθούν πακέτα ή άλλα αντικείμενα ή και τα δύο στο καρότσι, ενδέχεται να προκαλέσουν αστάθεια.
- Κάθε βάρος που φορτώνεται στη λαβή ή /και στο πίσω μέρος της πλάτης ή και στις πλευρές του οχήματος θα επηρεάσει τη σταθερότητά του.
- Για νεογέννητα μωρά συνιστούμε να χρησιμοποιείτε πάντοτε την πιο ξαπλωμένη θέση.
- Ασφαλίστε τα φρένα προτού φορτώσετε και ξεφορτώσετε το παιδί και όταν δεν μετακινείτε το καρότσι.
- Βεβαιωθείτε ότι το φρένο έχει πιαστεί σωστά μετακινώντας το καρότσι ελαφριά από τη μια μεριά στην άλλη.
- Το καρότσι δεν ενδείκνυται για να μεταφέρετε τα παιδιά επάνω και κάτω σε σκάλες ή κυλιόμενες σκάλες. Η ζημιά που προκύπτει από τέτοια χρήση δεν θα καλύπτεται από την εγγύηση.
- Το καρότσι αυτό δεν αντικαθιστά ένα κρεβάτι. Εάν χρειάζεται να κοιμηθεί το παιδί σας, θα πρέπει να το βάλετε σε ένα κατάλληλο πορτ μπεμπέ ή κρεβάτι.
- Δεν πρέπει να χρησιμοποιήσετε εξαρτήματα που δεν είναι εγκεκριμένα από την Baby Jogger.
- Προσέχετε τα αυτοκίνητα – μην υποθέτετε ποτέ ότι ένας οδηγός μπορεί να δει εσάς και το παιδί σας.
- Ο επιβάτης θα παραμείνει καθιστός (δεν πρέπει να στέκεται στο καρότσι).
- Να χρησιμοποιείτε μόνο εξαρτήματα που έχουν παρασχεθεί ή εγκριθεί από την Baby Jogger.

ΠΛΑΙΣΙΟ

- 1 Ξεπακετάρετε το πλαίσιο του παιδικού καροτσιού από το κουτί και βάλτε τους τροχούς στην άκρη. Ξεκλειδώστε το παιδικό καρότσι τραβώντας το μοχλό αυτόματου κλειδώματος.
- 2 Τραβήξτε το κάτω μπροστινό πλαίσιο του καροτσιού μακριά από τα πίσω πόδια. Κατόπιν, σηκώστε το πλαίσιο της πλάτης καθίσματος προς τα επάνω μακριά από τα πίσω πόδια. Στο τέλος, ξεδιπλώστε τις χειρολαβές προς τα επάνω. Το καρότσι θα κλειδωθεί στη θέση του και θα ακούσετε ένα «κλικ».
- 3 Βάλτε το παιδικό καρότσι στην όρθια θέση.

⚠ ΠΡΟΕΙΔΟΠΟΙΗΣΗ: Βεβαιωθείτε ότι όλες οι συσκευές κλειδώματος έχουν συνδεθεί πριν από την χρήση.

ΠΡΟΣΘΙΟΣ ΤΡΟΧΟΣ

4 Εγκατάσταση

- Ξαπλώστε το καρότσι έτσι ώστε η λαβή να βρίσκεται στο πάτωμα.
- Συνδέστε τον πρόσθιο τροχό γλιστρώντας τον μέσα στο πρόσθιο τμήμα τροχού μέχρις ότου ακούσετε ένα «κλικ». Τραβήξτε απαλά τον πρόσθιο τροχό για να βεβαιωθείτε ότι έχει συνδεθεί σωστά.

5 Αφαίρεση

- Ενώ πατάτε το κουμπί άφησης του πρόσθιου τροχού, ολισθαίνετε απαλά τον πρόσθιο τροχό έξω από το τμήμα του πρόσθιου τροχού.

ΧΑΡΑΚΤΗΡΙΣΤΙΚΟ ΣΤΡΟΦΕΑ

- 6 Σπρώξτε το κουμπί κλειδώματος στροφέα προς τα επάνω για να κλειδωθεί ο μπροστινός τροχός σε σταθερή θέση.
- 7 Πιέστε το κουμπί στροφέα κλειδώματος προς τα κάτω για να περιστρέφονται οι μπροστινοί τροχοί.

⚠ ΠΡΟΕΙΔΟΠΟΙΗΣΗ: Όταν βάζετε και βγάζετε το παιδί από το καρότσι, κλειδώστε τον πρόσθιο τροχό σε σταθερή θέση. Αν και ο πρόσθιος τροχός του καροτσιού σας κλειδώνει, δεν προορίζεται για τζόκινγκ ή σκοπούς εξάσκησης.

ΠΙΣΩ ΤΡΟΧΟΙ

8 Εγκατάσταση

- Ευθυγραμμίστε τον άξονα του πίσω τροχού με το τμήμα εγκατάστασης τροχού στο πλαίσιο του καροτσιού και εισάγετέ το μέσα στο τμήμα εγκατάστασης τροχού μέχρις ότου μπει στη θέση του. Θα ακούσετε ένα κλικ.
- Τραβήξτε απαλά τον πίσω τροχό για να βεβαιωθείτε ότι έχει συνδεθεί σωστά.

9 Αφαίρεση

- Ενώ πιέζετε το κουμπί άφησης τροχού προς τα κάτω, γλιστρήστε απαλά τον πίσω τροχό έξω από το τμήμα εγκατάστασης τροχού.

ΦΡΕΝΟ

10 Για να κλειδώσετε τα φρένα: σπρώξτε το μοχλό φρένου προς τα κάτω για να πιαστούν τα φρένα.

11 Για να αφήσετε τα φρένα: σηκώστε το μοχλό φρένου προς τα επάνω.

⚠ ΠΡΟΕΙΔΟΠΟΙΗΣΗ: Κλειδώστε τα φρένα προτού βάλτε ή βγάλετε το παιδί σας και όποτε δεν κινείται το καρότσι.

ΚΑΛΥΜΜΑ

12 Τραβήξτε προς τα εμπρός για να ανοίξετε το κάλυμμα, σπρώξτε προς τα πίσω για να κλείσετε το κάλυμμα.

13 Για να χρησιμοποιήσετε την επέκταση καλύμματος: Τραβήξτε την επέκταση προς τα έξω κάτω από το κάλυμμα μέχρις ότου μπει στη θέση της, σπρώξτε την επέκταση κάτω από το κύριο κάλυμμα για να κρυφτεί.

ΡΥΘΜΙΣΗ ΤΗΣ ΖΩΝΗΣ ΩΜΟΥ

14 Από το πίσω μέρος του καθίσματος, ανοίξτε τις λωρίδες σύνδεσης και ανοίξτε την τσέπη για να εντοπίσετε το πλαστικό τετράγωνο στοπ. Περιστρέψτε το στοπ και περάστε το μέσα από τα ανοίγματα στον πίνακα PE και στο ύφασμα του καθίσματος.

15 Επανεισάγετε το στοπ στο άνοιγμα του καθίσματος που βρίσκεται πλησιέστερα στον ώμο του παιδιού. Περάστε το πίσω μέσα από το ύφασμα του καθίσματος και τον πίνακα PE. Τραβήξτε τη λωρίδα για να βεβαιωθείτε ότι έχει κλειδωθεί το στοπ. Το επαναλαμβάνετε και στις δύο πλευρές.

⚠️ ΠΡΟΕΙΔΟΠΟΙΗΣΗ: Αποφύγετε σοβαρό τραυματισμό από πέσιμο ή γλιστρήμα προς τα έξω. Να ρυθμίζετε πάντοτε σωστά και να δένετε τη ζώνη.

⚠️ ΠΡΟΕΙΔΟΠΟΙΗΣΗ: Να χρησιμοποιείτε πάντοτε τη ζώνη του καβάλου σε συνδυασμό με τις λωρίδες του ώμου και τη ζώνη της μέσης.

16 Γλιστρήστε τα επιθέματα της ζώνης προς τα επάνω για να έχετε πρόσβαση στον πλαστικό οδηγό στη λωρίδα.

17 Κρατήστε τον πλαστικό οδηγό και τραβήξτε τη λωρίδα για να τη σφίξετε ή για να τη χαλαρώσετε.

ΧΡΗΣΗ ΤΗΣ ΖΩΝΗΣ ΑΣΦΑΛΕΙΑΣ

18 Εισάγετε την πόρπη της πλευρικής λωρίδας στην πόρπη της ζώνης και στις δύο πλευρές.

19 Εισάγετε τη συνδεόμενη ζώνη και τις πόρπες της πλευρικής λωρίδας στις πλευρές της πόρπης καβάλου.

20 Πιέστε το κουμπί στην πόρπη καβάλου για να αφεθεί.

ΑΝΑΚΛΙΣΗ ΤΟΥ ΚΑΘΙΣΜΑΤΟΣ

21 Πιάστε το σφικτήρα πίσω από το κάθισμα, και γλιστρήστε τον προς τα κάτω μέχρι τη θέση που θέλετε.

22 Τραβήξτε το κάθισμα προς τα κάτω και στις δύο πλευρές για να ταιριάζει στη θέση του σφικτήρα. Αντιστρέψτε αυτά τα βήματα για να το επιστρέψετε στην θέση προς τα επάνω.

⚠️ ΠΡΟΕΙΔΟΠΟΙΗΣΗ: Όταν κάνετε ρυθμίσεις στο κάθισμα του καροτσιού, βεβαιωθείτε ότι το κεφάλι, τα χέρια και τα πόδια του παιδιού σας δεν μπλέκονται στα εξαρτήματα του καθίσματος που κινούνται και στο πλαίσιο του καροτσιού.

ΚΛΙΣΗ ΤΟΥ ΠΟΔΟΣΤΗΡΙΓΜΑΤΟΣ

23 Σηκώστε το ποδοστήριγμα προς τα επάνω για να κάνει κλίση.

24 Για να χαμηλώσετε το ποδοστήριγμα, τραβήξτε τη μπάρα άφησης από κάτω από το ποδοστήριγμα ενώ το χαμηλώνετε.

ΑΦΑΙΡΕΣΗ ΚΑΛΑΘΙΟΥ

25 Απασφαλίστε τα κουμπώματα του καλαθιού κάτω από το καρότσι κοντά στο πίσω μέρος του καροτσιού.

26 Στο πίσω μέρος του καροτσιού, τραβήξτε τα κλιπ που κρέμονται προς τα επάνω για να τα αφαιρέσετε από το πλαίσιο του καροτσιού.

27 Από το κάτω μπροστινό μέρος του καροτσιού, ξεκουμπώστε και ξεδιπλώστε τις δύο σουστές.

28 Βγάλτε το ύφασμα του καλαθιού από τα κανάλια του ποδοστηρίγματος.

ΔΙΠΛΩΜΑ

- Βγάλτε το παιδί σας από το κάθισμα.
- Βγάλτε όλα τα προσαρτήματα και όλα τα αντικείμενα από το καλάθι.

29 Γλιστρήστε το κουμπί ξεδιπλώματος χερουλιού ενώ πιέζετε το κουμπί διπλώματος στο χερουλί και διπλώστε το χερουλί προς τα εμπρός.

30 Διπλώστε το άνω μέρος του πλαισίου καροτσιού προς τα κάτω για να χαμηλώσετε το πλαίσιο καροτσιού.

31 Τραβήξτε προς τα επάνω τη λαβή διπλώματος στο κάθισμα και αφήστε το πλαίσιο να πέσει κάτω.

32 Σιγουρευτείτε ότι ο μοχλός αυτόματου κλειδώματος έχει μπει στη θέση του.

ΑΦΑΙΡΕΣΗ ΤΟΥ ΥΦΑΣΜΑΤΟΣ ΚΑΘΙΣΜΑΤΟΣ

33 Από το κάτω μέρος του καθίσματος, ξεκουμπώστε το άγκιστρο και το βρόγχο και περάστε τη λωρίδα μέσα από το δακτύλιο D.

34 Ξεκουμπώστε και βγάλτε τις δύο σουστές κάτω από το κάθισμα.

35 Απασφαλίστε τη λωρίδα σύνδεσης κάτω από το ποδοστήριγμα.

36 Λύστε τις έξι λωρίδες κουμπώματος στο πίσω μέρος του καθίσματος.

37 Στο επάνω μέρος του καθίσματος, τραβήξτε το ύφασμα του καθίσματος έξω από τα κανάλια του πλαισίου.

⚠️ ΠΡΟΕΙΔΟΠΟΙΗΣΗ: Σιγουρευτείτε ότι είναι κλειστοί καλά όλοι οι συνδετήρες όταν αναπροσαρμόζετε το ύφασμα του καθίσματος.

ΦΡΟΝΤΙΔΑ ΚΑΙ ΣΥΝΤΗΡΗΣΗ

Για να διαρκέσει το παιδικό καρότσι που έχετε για πολλά χρόνια, είναι σημαντικό να εκτελέσετε απλή, τακτική συντήρηση. Ανά καιρούς, σιγουρευτείτε ότι οι αρθρώσεις και οι περιοχές διπλώματος βρίσκονται σε καλή κατάσταση. Εάν ακούσετε τρίξιμο ή αισθανθείτε τάση, μπορείτε να πάτε το παιδικό καρότσι σας σε ένα τοπικό κατάστημα ποδηλάτων για επιπρόσθετη λίπανση. Όλες οι επισκευές πρέπει να εκτελούνται από εξουσιοδοτημένο αντιπρόσωπο.

ΠΛΥΣΙΜΟ

Ύφασμα καθίσματος

- Μπορείτε να πλύνετε το ύφασμα καθίσματος του καροτσιού σας στο πλυντήριο με κρύο νερό και ήπιο απορρυπαντικό.
- Σιγουρευτείτε ότι έχετε αφαιρέσει το μεταλλικό πλαίσιο και τους πίνακες PE από το κάθισμα προτού το πλύνετε.
- Μη χρησιμοποιείτε διαλυτικά, καυστικά ή διαβρωτικά υλικά καθαρισμού.
- Για να μειώσετε το ζάρωμα, επανασυνδέστε απλά το κάθισμα στο πλαίσιο για να στεγνώσει.
- Μην το πιέζετε, το σιδερώνετε, το καθαρίζετε στο καθαριστήριο, στο στεγνωτήριο ούτε να στραγγίζετε το ύφασμα.
- Εάν τα καλύμματα του καθίσματος πρέπει να αντικατασταθούν, χρησιμοποιήστε μόνο εξαρτήματα από Εξουσιοδοτημένο Αντιπρόσωπο της Baby Jogger. Είναι τα μόνα που θα έχουν εξεταστεί ασφαλώς και σχεδιαστεί εγγυημένα για να ταιριάζουν με αυτό το κάθισμα.

Πλαστικά/μεταλλικά εξαρτήματα

- Σκουπίστε τα για να καθαρίσουν με ήπιο σαπούνι και ζεστό νερό.
- Δεν πρέπει να αφαιρέσετε, να αποσυναρμολογήσετε ούτε να τροποποιήσετε κανένα εξάρτημα του μηχανισμού διπλώματος του καθίσματος ή τα φρένα.

Φροντίδα τροχών

- Οι τροχοί μπορεί να πλυθούν χρησιμοποιώντας ένα υγρό πανί. Πρέπει να στεγνωθούν πλήρως με μια μαλακιά πετσέτα ή πανί.

ΑΠΟΘΗΚΕΥΣΗ

- Το ηλιακό φως ενδέχεται να ξεθωριάσει το ύφασμα καθίσματος και να αποξηράνει τις ρόδες, και ως εκ τούτου η αποθήκευση του καροτσιού σε εσωτερικό χώρο θα το κρατήσει σε καλή κατάσταση για μεγαλύτερο χρονικό διάστημα.
- ΜΗΝ το αποθηκεύετε σε εξωτερικό χώρο.
- Βεβαιωθείτε ότι το παιδικό καρότσι είναι στεγνό προτού το αποθηκεύσετε για μακροχρόνιες περιόδους.
- Να αποθηκεύετε πάντοτε το παιδικό καρότσι σε στεγνό περιβάλλον.
- Αποθηκεύστε το παιδικό καρότσι σε ασφαλές μέρος όταν δεν το χρησιμοποιείτε (π.χ., όπου τα παιδιά δεν μπορούν να παίξουν με αυτό.)
- ΜΗΝ τοποθετείτε βαριά αντικείμενα επάνω στο παιδικό καρότσι.
- ΜΗΝ αποθηκεύετε το παιδικό καρότσι κοντά σε πηγή θερμότητας όπως καλοριφέρ ή φωτιά.

Περιορισμένη Εγγύηση από την Baby Jogger

Η Baby Jogger εγγυάται ότι το πλαίσιο δεν φέρει ελαττώματα κατασκευής για όλη τη διάρκεια ζωής του προϊόντος. Τα ελαττώματα κατασκευής περιλαμβάνουν, μεταξύ άλλων, το σπάσιμο των συγκολλήσεων και τη ζημιά στο σωλήνα πλαισίου. Τα υφαντουργικά προϊόντα ή τα μαλακά υλικά πλευρών και όλα τα άλλα εξαρτήματα θα φέρουν εγγύηση για ένα έτος από την ημερομηνία αγοράς (εκτός από σωλήνες και ρόδες). Απαιτείται η απόδειξη αγοράς για να υποβάλλετε αποζημίωση εγγύησης και η εγγύηση ισχύει μόνο για τον αρχικό αγοραστή.

Η ΕΓΓΥΗΣΗ ΑΥΤΗ ΔΕΝ ΚΑΛΥΠΤΕΙ:

- Φυσική φθορά
- Διάβρωση ή σκούριασμα
- Λανθασμένη συναρμολόγηση, ή την εγκατάσταση εξαρτημάτων τρίτου μέρους ή εξαρτήματα που δεν είναι συμβατά με το αρχικό σχέδιο
- Τυχαία ή εκούσια ζημιά, κακή χρήση ή αμέλεια, ή χρήση σε σκάλες και κυλιόμενες σκάλες.
- Εμπορική χρήση
- Ακατάλληλη αποθήκευση/φροντίδα του καροτσιού

Αυτή η εγγύηση αποκλείει αποκλειστικά αποζημιώσεις για έμμεσες, τυχαίες ή επακόλουθες ζημιές. Οι υπονοούμενες εγγυήσεις εμπορικότητας και καταλληλότητας για ένα συγκεκριμένο σκοπό υπάρχει σύμφωνα με τη συγκεκριμένη περίοδο εγγύησης για αυτό το μοντέλο καροτσιού κατά την ώρα της αγοράς. Ορισμένες πολιτείες δεν επιτρέπουν τον αποκλεισμό ή τον περιορισμό τυχαίων ή επακόλουθων ζημιών, και έτσι οι ανωτέρω περιορισμοί ή αποκλεισμοί ενδέχεται να μην ισχύουν για εσάς. Η εγγύηση αυτή σας δίνει αποκλειστικά νομικά δικαιώματα, και ίσως να έχετε και άλλα δικαιώματα που διαφέρουν από πολιτεία σε πολιτεία. Για να μάθετε τα νομικά σας δικαιώματα στην πολιτεία που ζείτε, συμβουλευθείτε το τοπικό σας γραφείο υποθέσεων καταναλωτών της πολιτείας σας ή τον Γενικό Νομικό Σύμβουλο της πολιτείας.

Εάν αγοράσατε το καρότσι σας εκτός των Ηνωμένων Πολιτειών, παρακαλούμε να επικοινωνήσετε με το διανομέα στη χώρα που βρίσκεται πλησίον σας. Οι πληροφορίες επικοινωνίας τους βρίσκονται στον ιστότοπο <http://www.babyjogger.com/retailers/#international>. Οι αποζημιώσεις για εγγύηση εκτός της χώρας στην οποία αγοράστηκε το προϊόν ενδέχεται να φέρουν μεταφορικά έξοδα.



ΣΗΜΕΙΩΣΗ: Όταν επικοινωνείτε με τον αντιπρόσωπο της Baby Jogger σχετικά με το παιδικό καρότσι που έχετε, παρακαλούμε να έχετε πρόχειρο το σειριακό αριθμό και τον αριθμό μοντέλο του παιδικού καροτσιού σας. Μπορείτε να εντοπίσετε αυτούς τους αριθμούς στο εσωτερικό μέρος του πίσω ποδιού, στο καρότσι.

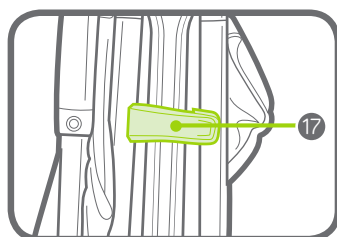
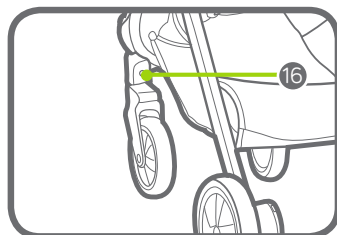
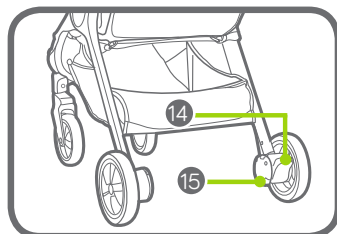
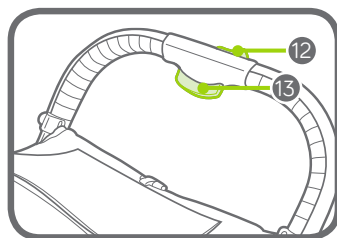
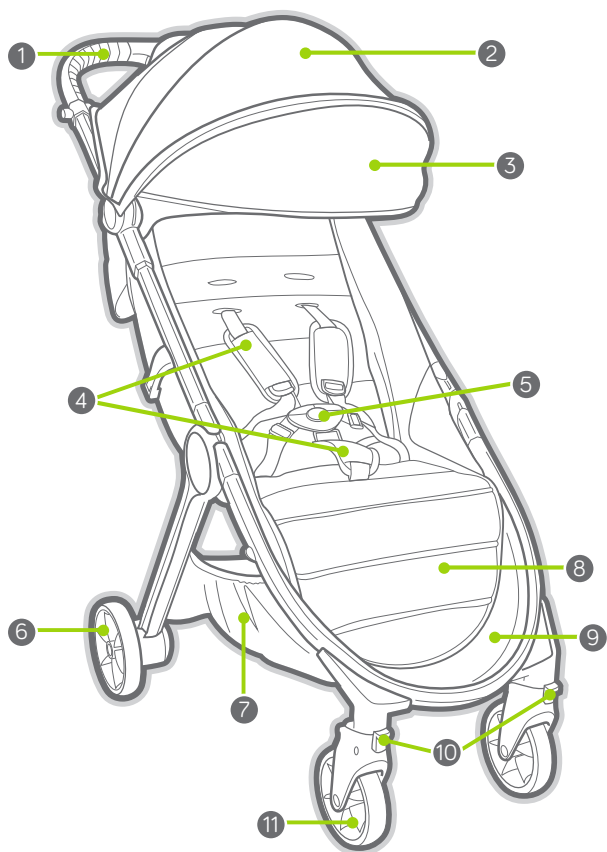

- | | | | |
|---|-----------------------------------|----|-------------------------------------|
| 1 | Ručka | 10 | Okretanje/blokada |
| 2 | Pokrov | 11 | Prednji kotač |
| 3 | Nastavak krovića | 12 | Gumb na ručki za rasklapanje kolica |
| 4 | Jastučići pojasa i jastučić kopče | 13 | Gumb na ručki za sklapanje kolica |
| 5 | Kopča pojasa | 14 | Parkirna kočnica |
| 6 | Stražnji kotač | 15 | Gumb za otpuštanje stražnjih kotača |
| 7 | Košara za pohranu | 16 | Gumb za otpuštanje prednjih kotača |
| 8 | Oslonac za noge | 17 | Automatska blokada |
| 9 | Dio za noge | | |

UPOZORENJE

Važno – sačuvati za slučaj potrebe.
Sigurnost vašeg djeteta može biti ugrožena ako ne slijedite ove upute.

UPOZORENJE

- Nikada ne ostavljajte dijete bez nadzora.
- Uvijek upotrebljavajte sigurnosne pojase.
- Ovaj proizvod nije namijenjen trčanju ili rolanju Upute za uporabu.
- Prije uporabe kolica, provjerite jesu li svi dijelovi za učvršćivanje ispravni.
- Kako biste izbjegli ozljede, pobrinite se da dijete bude na sigurnoj udaljenosti kada sklapate ili rasklapate ovaj proizvod.
- Ne dopustite djetetu da se igra s ovim proizvodom.
- Provjerite jesu li okvir kolica ili jedinica za sjedenje, ili uređaji za pričvršćivanje u autu ispravni prije njihove uporabe.

DRUGE SIGURNOSNE INFORMACIJE

- Ova kolica namijenjena su jednom djetetu. NIKAD ne dopustite da u ovim kolicima bude više od jednog djeteta istovremeno.



max 22 kg

- Sjedalo je prikladno za jedno dijete od rođenja do 22 kg.
- Ukupno opterećenje koje se preporučuje za ova kolica je 27 kg. 22 kg u sjedalu i 5 kg u košari. Prekomjerna težina može dovesti do opasnog i nestabilnog stanja.

- Stave li se na kolica paketi, dodatni predmeti ili oboje, kolica mogu biti nestabilna.
- Bilo kakav teret na ručki i/ili stražnjem dijelu naslona i/ili na stranama kolica utjecat će na njihovu stabilnost.
- Za novorođenčad preporučujemo da uvijek upotrebljavate potpuno nagnuti položaj sjedala.
- Prije nego stavite ili uzmete dijete iz kolica i kada god kolica stoje u mjestu, blokirajte kočnice.
- Provjerite je li kočnica ispravno aktivirana pomičući kolica lagano naprijed-nazad.
- Kolica nisu namijenjena za prijevoz djece uz ili niz stepenice ili pomične mehaničke stepenice. Jamstvo neće pokriti štetu nastalu na kolicima.
- Ova kolica nisu zamjena za kolijevku ili krevet. Ako dijete treba spavati, položite ga u odgovarajuću košaru za nošenje bebe, kolijevku ili krevet.
- Pribor koji nije odobrila tvrtka Baby Jogger ne smije se upotrebljavati.
- Pazite na automobile – nikad se nemojte oslanjati na pretpostavku da vozač vidi vas i vaše dijete.
- Dijete u kolicima mora sjediti (nije dopušteno stajanje u kolicima).
- Upotrebljavajte samo zamjenske dijelove koje je isporučio ili odobrio Baby Jogger.

OKVIR

- 1 Izvadite okvir kolica iz kutije i stavite kotače na stranu. Odblokirajte kolica povlačenjem ručice za automatsku blokadu kolica.
- 2 Povucite donji prednji okvir kolica dalje od stražnjih nožica. Zatim podignite stražnji okvir sjedala u odnosnu na zadnje nožice. Na kraju, rasklopite ručku prema gore. Kolica će se uglaviti u mjestu i čut ćete da su školjcnula.
- 3 Postavite kolica u uspravan položaj.

⚠ UPOZORENJE: Prije upotrebe provjerite jesu li svi uređaji za blokadu postavljeni.

PREDNJI KOTAČ

- 4 Postavljanje
 - Položite kolica na stražnju stranu tako da ručka leži na podu.
 - Pričvrstite prednji kotač umetanjem u okvir prednjeg kotača sve dok ne škljocne. Nježno povucite prednji kotač kako biste provjerili je li pravilno pričvršćen.

5 Skidanje

- Dok pritišćete gumb za otpuštanje prednjeg kotača, nježno izvucite prednji kotač iz okvira prednjeg kotača.

ZNAČAJKA ZA OKRETANJE

- 6 Podignite gumb za blokadu okretanja kako biste blokirali prednji kotač u stalni položaj.
- 7 Pritisnite gumb za blokadu okretanja prema dolje kako bi se prednji kotači mogli okretati.

⚠ UPOZORENJE: Dok stavljate ili uzimate dijete iz kolica, blokirajte prednje kotače u stalni položaj. Iako se prednji kotači kolica blokiraju, kolica nisu namijenjena za džoging ili vježbanje.

STRAŽNJI KOTAČI

8 Postavljanje

- Poravnajte osovinu stražnjeg kotača s okvirom kotača na okviru kolica i umetnite ga u okvir kotača dok se ne uglavi u mjestu. Začut ćete "škljoc".
- Nježnim povlačenjem stražnjeg kotača provjerite je li pravilno pričvršćen.

9 Skidanje

- Dok pritišćete gumb za otpuštanje kotača, pažljivo izvucite stražnji kotač iz okvira kotača.

KOČNICA

10 Blokiranje kočnica: pritisnite ručicu kočnice prema dolje za blokadu kočnica.

11 Otpuštanje kočnica: podignite ručicu kočnice.

⚠ UPOZORENJE: Prije nego stavite ili uzmete dijete iz kolica i kad god kolica stoje u mjestu, blokirajte kočnice.

KROVIĆ

12 Povucite prema sebi kako biste otvorili krovčić, a gurnite ga od sebe kako biste ga zatvorili.

13 Upotreba nastavka krovčića: Ispod krovčića izvucite nastavak dok se ne uglavi u odgovarajući položaj; gurnite nastavak ispod glavnog krovčića kako biste ga vratili.

PODEŠAVANJE TRAKA RAMENIH POJASEVA

14 Sa stražnje strane sjedala, odvežite trake za vezivanje i otvorite džep kako biste našli plastični četvrtasti zaustavljač. Okrenite zaustavljač i provucite kroz otvore u plastična ploči i tkanini sjedala.

15 Ponovno umetnite zaustavljač u otvor sjedala koji je najbliži djetetovim ramenima. Provucite prema natrag kroz tkaninu sjedala i plastična ploču. Povucite pojas kako biste se uvjerali da je zaustavljač zaključan. Ponovite postupak na obje strane.

⚠ UPOZORENJE: Izbjegavajte ozbiljne ozljede od pada ili iskliznuća. Uvijek pravilno namjestite i zavežite sigurnosni pojas.

⚠ UPOZORENJE: Uvijek upotrebljavajte pojas za prepone zajedno s ramenim pojasevima te s pojansom oko struka.

16 Podignite jastučice pojasa kako biste imali pristup plastičnoj vodilici na traci.

17 Za zatezanje ili otpuštanje držite plastičnu vodilicu i povucite traku.

UPOTREBA SIGURNOSNOG POJASA

18 Umetnite bočnu kopču trake u kopču pojasa s obje strane.

19 Umetnite povezane kopče pojasa i bočnih traka u krajeve kopče za prepone.

20 Za otpuštanje pritisnite gumb na kopči za prepone.

SPUŠTANJE NASLONA SJEDALA

21 Stegnite stezaljku iza sjedala i povlačite prema dolje do željenog nagnutog položaja.

22 Spustite sjedalo na objema stranama kako bi se poravnalo s položajem stezaljke. Za vraćanje sjedala u uspravni položaj, ponovite navedene korake obrnutim redoslijedom.

⚠ UPOZORENJE: Dok prilagođavate sjedalo kolica, pazite da glava, ruke i noge djeteta ne dodiruju pokretne dijelove sjedala i okvir kolica.

NAGIB OSLONCA ZA NOGE

23 Podignite oslonac za noge kako biste podesili nagib oslonca za noge.

24 Za spuštanje oslonca za noge, povucite ručicu za otpuštanje ispod oslonca za noge dok spuštate oslonac za noge.

UKLANJANJE KOŠARE

25 Ispod kolica otkopčajte drukere na košari blizu stražnje strane kolica.

26 Na stražnjoj strani kolica, podignite kuke za vješanje da biste ih skinuli s okvira kolica.

27 Ispod prednje strane kolica, odvojite dvije utisne kopče.

28 Izvucite platno košare iz žljebova u dijelu za noge.

SKLAPANJE

- Izvadite dijete iz sjedala.

- Izvadite sve uređaje za pričvršćivanje i sve stvari iz košare.

29 Povucite gumb za rasklapanje kolica dok istovremeno stišćete gumb za sklapanje kolica na ručki i sklopite ručku prema naprijed.

30 Sklopite gornji okvir kolica prema dolje na donji okvir kolica.

31 Povucite ručku za sklapanje na sjedalu i pustite neka se okvir preklopi.

32 Uvjerite se da je ručka za automatsku blokadu uglavljena u mjestu.

UKLANJANJE TKANINE SJEDALA

33 Odvojite kukice i omče ispod sjedala i provucite traku kroz D-prsten.

34 Odvojite dvije utisne kopče ispod sjedala.

35 Otkopčajte čičak trake ispod oslonca za noge.

36 Otkopčajte šest čičak traka na stražnjoj strani sjedala.

⚠ UPOZORENJE: Pri ponovnom postavljanju tkanine sjedala vodite računa da sve čičak trake budu ispravno zatvorene.

BRIGA I ODRŽAVANJE

Kako biste održali dugi vijek kolica, važno je da obavljate jednostavno, redovno održavanje. Povremeno provjeravajte jesu li zglobovi i područja za sklapanje i dalje u dobrom stanju. Ako čujete škripanje ili osjetite otpor, možete odnijeti kolica u obližnju trgovinu kolica radi dodatnog podmazivanja. Samo ovlaštenu prodavač smije obavljati sve popravke.

PRANJE

Tkanina sjedala

- Sjedalo kolica možete prati u perilici u hladnoj vodi s blagim deterdžentom.
- Vodite računa o tome da uklonite metalni okvir i plastična ploče sa sjedala prije pranja.
- Ne upotrebljavajte otapala, kaustična ili abrazivna sredstva za čišćenje.
- Kako biste smanjili skupljanje, jednostavno ponovno pričvrstite sjedalo na okvir radi sušenja.
- Nemojte tkaninu glačati, kemijski čistiti, sušiti u sušilici niti cijediti.
- Ako se navlake sjedala trebaju zamijeniti, upotrijebite samo dijelove prodavača koga je ovlastila tvrtka Baby Jogger. Oni su jedini koji mogu jamčiti da je navlaka testirana za sigurnost i osmišljena da odgovara ovom sjedalu.

Plastični/metalni dijelovi

- Očistite blagim sapunom i toplom vodom.
- Ne smijete ukloniti, rastaviti ili izmijeniti bilo koji dio mehanizma za sklapanje sjedala ili kočnice.

Čišćenje kotača

- Kotači se mogu čistiti vlažnom krpom. Treba ih potpuno osušiti mekim ručnikom ili krpom.

ČUVANJE

- Sunčeva svjetlost može izbljediti tkaninu sjedala ili osušiti gume, stoga će čuvanje kolica u zatvorenom prostoru produžiti dobar izgled kolica.
- NE čuvajte kolica vani.
- Provjerite jesu li kolica suha prije nego ih spremite na duže vrijeme.
- Uvijek čuvajte kolica na suhom mjestu.
- Čuvajte kolica na sigurnom mjestu kada se ne upotrebljavaju (npr. tamo gdje se djeca ne mogu njima igrati).
- NEMOJTE stavljati teške predmete na kolica.
- NE čuvajte kolica blizu izravnog izvora topline kao što su radijatori ili vatra.

Ograničeno jamstvo tvrtke Baby Jogger

Tvrtka Baby Jogger jamči da okvir kolica nema kvarova proizvođača tijekom radnog vijeka proizvoda. Kvarovi nastali proizvođačevom pogreškom uključuju ali se ne ograničavaju na lom zavarenih dijelova i oštećenja cijevi okvira kolica. Tekstil ili mekani materijali na šavovima i svi drugi dijelovi imat će jamstvo jednu godinu od datuma kupnje (osim cijevi i guma). Za reklamacije na jamstvo potrebna je potvrda o kupnji, a jamstvo se daje samo originalnom kupcu.

OVO JAMSTVO NE POKRIVA:

- standardno trošenje i habanje
- koroziju ili hrđu
- nepravilno sklapanje ili postavljanje dijelova ili pribora trećih strana koji nisu u skladu s originalnim dizajnom
- slučajno ili namjerno oštećenje, zloupotrebu ili nehat, ili upotrebu na stepenicama ili pomičnim mehaničkim stepenicama.
- upotrebu u komercijalne svrhe
- nepravilno skladištenje / održavanje kolica

Ovo jamstvo posebno isključuje potraživanja za neizravne, slučajne ili posljedične štete. Podrazumijevano jamstvo o mogućnosti prodaje i pogodnosti za određenu upotrebu u skladu je s određenim jamstvenim rokom za ovaj model kolica u vrijeme kupnje. Neke države ne dopuštaju isključenja ili ograničenja slučajne ili posljedične štete, te gore navedena ograničenja ili isključenja se možda ne primjenjuju na vas. Ovo jamstvo vam daje određena zakonska prava, a vi možda također imate druga prava koja se razlikuju od države do države. Kako biste saznali koja su vaša zakonska prava u vašoj državi, obratite se lokalnoj ili državnoj službi za potrošače ili državnom odvjetniku vaše države.

Ako ste kupili kolica izvan Sjedinjenih Američkih Država, obratite se distributeru u zemlji u vašoj blizini. Njihove kontaktne informacije mogu se naći na našoj web-stranici na <http://www.babyjogger.com/retailers/#international>. Potraživanja po osnovu jamstava izvan zemlje u kojoj je ovaj proizvod kupljen mogu uključivati troškove prijevoza.



NAPOMENA: Kada budete kontaktirali distributera tvrtke Baby Jogger glede vaših kolica, imajte pri ruci serijski broj kolica i broj modela. Oni se nalaze na unutrašnjoj strani zadnje noge.

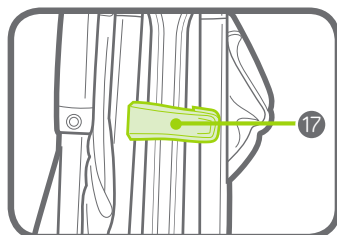
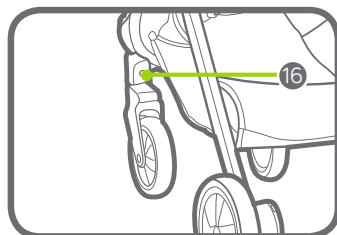
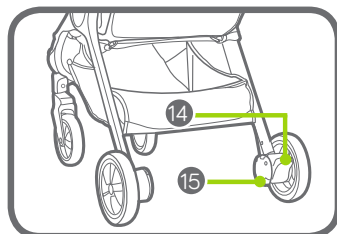
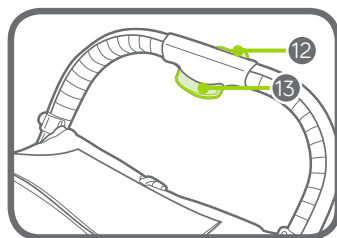
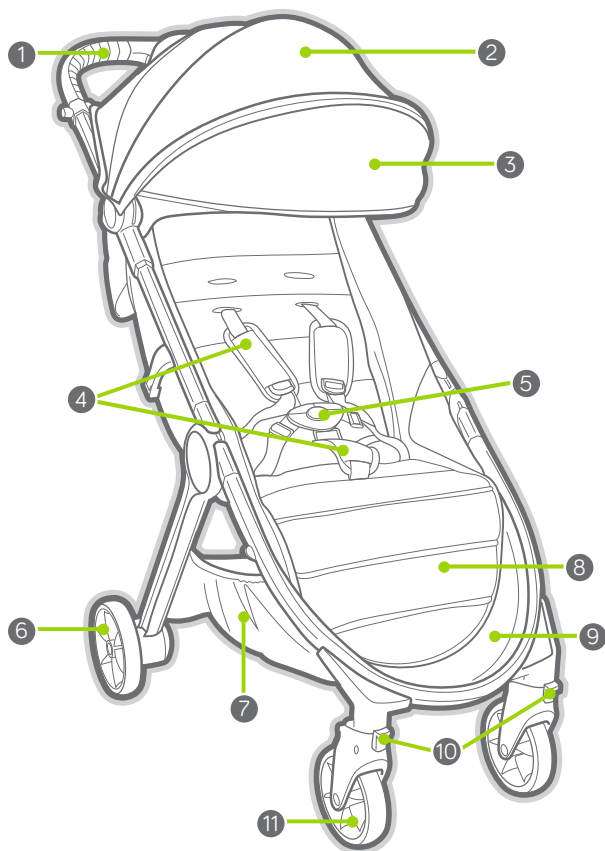

- | | | | |
|---|----------------------------|----|-----------------------------------|
| 1 | Tolókar | 10 | Bolygó/zár |
| 2 | Vászon tető | 11 | Első kerék |
| 3 | Vászon tető-hosszabbítás | 12 | Tolókar-behajtás kioldógombja |
| 4 | Hevederpárnák és csatpárna | 13 | Tolókar behajtására szolgáló gomb |
| 5 | Hevedercsat | 14 | Parkolófék |
| 6 | Hátsó kerék | 15 | Hátsó kerék kioldógombja |
| 7 | Tárolókosár | 16 | Első kerék kioldógombja |
| 8 | Lábtámaszt | 17 | Automatikus zár |
| 9 | Lábtartó | | |

FIGYELMEZTETES

Fontos – Figyelmesen olvassa el és őrizze meg későbbi felhasználás esetére. Hatással lehet a gyermeke biztonságára, ha nem tartja be ezeket az utasításokat.

FIGYELMEZTETES

- Soha ne hagyja gyermekét felügyelet nélkül.
- Mindig használja a biztonsági felszerelést.
- Ez a termék nem alkalmas futáshoz.
- Ellenőrizze, hogy használat előtt minden rögzítő szerkezet be legyen kapcsolva.
- A sérülések elkerülése végett, tartsa távol gyermekét a babakocsi összcscukásakor és széthajtásakor.
- Ne engedje gyermekét játszani a termékkel.
- Használat előtt ellenőrizze, hogy a babakocsi váza vagy az ülőegység vagy az autósülés-csatlakozó megfelelően csatlakoztatva van.

TOVÁBBI BIZTONSÁGI INFORMÁCIÓK

- Ez a babakocsi egy utasnak biztosít helyet. SOHA ne engedjen egynél több gyermeket egyszerre a babakocsiba.



max 22 kg

- Az ülőegység egy gyermek részére megfelelő a születéstől 22 kg-os súlyig.
- A babakocsihoz ajánlott teljes súlyterhelés 27 kg. 22 kg az ülésben és 5 kg a kosárban. A túlzott súly veszélyes instabil körülmények kialakulását idézheti elő.
- A babakocsira helyezett csomagok vagy tartozékok – vagy mindkettő – miatt a kocsi labilissá válhat.

- Ha a fogantyúhoz és/vagy a háttámla hátuljához és/vagy a jármű oldalaihoz bármilyen terhet csatolnak, ez hatással lesz a jármű stabilitására.
- Újszülötteknél mindig a legjobban megdöntött pozíciót használja.
- Rögzítse a fékeket még azelőtt, hogy a gyermeket beültetné vagy kivenné a babakocsiból, továbbá minden olyan alkalommal, amikor a babakocsi éppen nem megy.
- A gyerekkocsit kicsit előre-hátra mozgatva győződjön meg arról, hogy a fék megfelelően be van kapcsolva.
- A babakocsiban rendeltetésszerűen nem lehet gyermekeket lépcsőn vagy mozgólépcsőn szállítani. A jótállás nem terjed ki a babakocsiban emiatt keletkező károokra.
- A babakocsi nem helyettesíti a mózeskosarat vagy az ágyat. Ha a gyermeknek aludnia kell, fektesse megfelelő fekvő babakocsiba, mózeskosárba vagy ágyba.
- Ne használjon olyan tartozékokat, amelyeket a Baby Jogger nem hagyott jóvá.
- Figyeljen az autókra – ne tételezze fel, hogy az autó vezetője látja Önt vagy a gyermekét.
- Az utasnak ülve kell maradnia (nem szabad felállnia a babakocsiban).
- Csak a Baby Jogger-től vásárolt vagy általa jóváhagyott cserealkatrészeket használja.

VÁZ

- 1 Csomagolja ki a babakocsi vázát a dobozból és tegye félre a kerekeket. Az automatikus lezáró kar kihúzásával oldja ki a babakocsit.
- 2 Húzza el a babakocsi alsó elülső vázát a hátsó lábaktól. Ezután emelje fel az ülés hátsó vázát a hátsó lábokról. Végül hajtsa ki a tolókart felfelé. A babakocsi rögzül a helyén, amit egy kattánás jelez.

3 Állítsa a babakocsit függőleges helyzetbe.

⚠ FIGYELMEZTETÉS: Ügyeljen rá, hogy a rögzítő berendezések használat előtt be legyenek kapcsolva.

ELSŐ KERÉK

4 Beszerelés

- Fektesse a hátára a babakocsit úgy, hogy a tolókar a padlón feküdjön.
- Csatlakoztassa az Első kereket oly módon, hogy becsúsztatja az első keréktartóra, amíg be nem kattán. Az Első kereket gyengéden meghúzva ellenőrizze, hogy a helyére kattant-e.

5 Levétel

- Az első kerék kioldógombját lenyomva gyengéden csúsztassa le az Első kereket az első keréktartóról

BOLYGÓKERÉK FUNKCIÓ

- 6 A lezáró bolygó gomb felfelé tolásával rögzítse az első kereket egy fix pozícióban.
- 7 A lezáró bolygó gomb lefelé nyomásával tegye lehetővé az első kerékszerelvény forgását.

⚠ FIGYELMEZTETÉS: A gyermek beültetésekor vagy kiemelésekor rögzítse az első kereket fix állásban. Bár rögzül a babakocsi első kereke, nem arra készült, hogy kocogjanak vagy tornagyakorlatot végezzenek vele.

HÁTSÓKEREKEK

8 Beszerelés

- Állítsa egy vonalba a hátsó kerék tengelyét a babakocsi vázán lévő kerékszerelvényvel, majd dugja is bele, amíg a helyére nem pattan. Ezt egy kattánás jelzi.
- A hátsó kereket gyengéden meghúzva ellenőrizze, hogy a helyére kattant-e.

9 Levétel

- A kerékioldó gomb lenyomásával egy időben finoman csúsztassa ki a hátsó kereket a kerékszerelvényből.

FÉK

10 A fékek rögzítése: a fékkart lefelé tolvá tudja kapcsolni be a fékeket.

11 A fékek kioldása: emelje meg a fékkart.

⚠ FIGYELMEZTETÉS: Rögzítse a fékeket még azelőtt, hogy a gyermeket beültetné vagy kivenné a babakocsiból, továbbá minden olyan alkalommal, amikor a babakocsi éppen nem megy.

VÁSZONTETŐ

12 A vászontetőt előre felé húzva tudja kinyitni, és hátrafelé tolvá tudja lezárni.

13 A vászontető-hosszabbítás használata: Húzza ki a hosszabbítást a vászontető alól, amíg a helyére nem ugrik, ha pedig el akarja rejteni, tolvja be a hosszabbítást a vászontető alá.

A VÁLLHEVEDEREK BEÁLLÍTÁSA

14 Az ülés hátulja felől oldja ki a rögzítő szalagot és nyissa ki a zsebet, és keresse meg a négyszögletes műanyag stoppert. Forgassa el a stoppert és fűzze át az ülés lap nyílásain és az ülés huzatán.

15 Tegye vissza a stoppert az ülésnek a gyermek vállaihoz legközelebbi nyílásába. Vezesse vissza az üléshez, majd a műanyag lapon keresztül. A szíjat megrántva bizonyosodjon meg arról, hogy rögzült-e a stopper. Mind a két oldalon ismételje meg a folyamatot.

⚠ FIGYELMEZTETÉS: Kerülje a babakocsiból kiesésből vagy kicsúszásból eredő súlyos sérüléseket. Mindig jól állítsa be és húzza meg a biztonsági hámat.

⚠ FIGYELMEZTETÉS: Mindig a vállszíjakkal és az öl tájékán áthaladó övvel együtt használja az elágazó szíjat.

16 Csúsztassa a Hámpárnákat felfelé, hogy elérjék a szíjon lévő műanyag sánt.

17 Tartsa meg a műanyag sánt, majd a szíjat – arra ráfogva – húzza vagy lazítsa meg.

A BIZTONSÁGI HÁM HASZNÁLATA

18 Mindkét oldalon illesse be a szíj csatját a hám csatjába.

19 A csatlakoztatott hám és az oldalsó szíj csatjait illesse be a villáscsat oldalaiba.

20 A villáscsatot a csaton lévő gombra nyomva oldja ki.

AZ ÜLÉS MEGDÖNTÉSE

21 Csípje össze az ülés mögötti szorítót, majd csúsztassa le a kívánt dőlési szögbe.

22 Az ülés mindkét oldalát húzza le annyira, hogy vonalba kerüljön a szorító pozíciójával. A függőleges pozícióba állításhoz ismételje meg a lépéseket fordított sorrendben.

⚠ FIGYELMEZTETÉS: Amikor beállításokat végez a babakocsi ülésén, ügyeljen rá, hogy a gyermek feje, karja és lába be ne akadjon az ülés mozgó részeibe és a babakocsi vázába.

LÁBTÁMASZ BEHAJTÁSA

23 Emelje fel a lábtámaszt a lábtámasz behajtásához.

24 A lábtámasz leengedéséhez húzza meg a lábtámasz alatti kioldókart, miközben leengedi a lábtámaszt.

A KOSÁR KIVÉTELE

25 Kapcsolja ki a kosárrögzítőket alulról a babakocsi hátuljánál.

26 A babakocsi hátuljánál nyomja fel a függőkapcsokat, hogy eltávolítsa azokat a babakocsi vázáról.

27 Lazítsa meg és kapcsolja ki a két rögzítőt alul a babakocsi elejénél.

28 Húzza ki az üléshez a váz csatornáiból.

ÖSSZEHAJTÁS

- Vegye ki a gyermeket az ülésből.
- Vegyen le minden adaptert és más tárgyat a kosárról.

29 Csúsztassa a tolókar-behajtás kioldógombját, miközben összenyomja a tolókar behajtására szolgáló gombot, és hajtsa előre a tolókart.

30 Hajtsa a felső gyerekkocsivázat lefelé az alsó gyerekkocsivázra.

31 Húzza fel az összehajtáshoz használt kart és hagyja a vázat összecsuplani.

32 Ügyeljen rá, hogy az automatikus rögzítő kar a helyére kattanjon.

AZ ÜLÉSHUZAT LEVÉTELE

33 Az ülés alatti részről oldja szét a kampó-hurok együttest, és csúsztassa át a hevedert a D-gyűrűn.

34 Kapcsolja ki és vegye le a két kapcsot az ülés alatt.

35 Bontsa ki a rögzítőszalagot a lábtartó alatt.

36 Akassza ki a két rugalmas hurkot az ülés hátoldalán.

37 Húzza ki az üléshez a váz csatornáiból az ülés tetején.

⚠ FIGYELMEZTETÉS: Győződjön meg arról, hogy minden rögzítő megfelelően zárva van, amikor újra felteszi az üléshez.

ÁPOLÁS ÉS KARBANTARTÁS

Ha meg akarja őrizni a babakocsi hosszú élettartamát, fontos egyszerű de rendszeres karbantartást végezni. Időről időre gondoskodjon róla, hogy a csatlakozások és az összecukódó területek jó állapotban legyenek. Ha nyirkosítást hall vagy feszültséget érez, elviheti a babakocsit a helyi bicikli szaküzletbe, hogy kenjék meg. Minden javítást hivatalos márkakereskedésnek kell végeznie.

MOSÁS

Ülészuzat

- A babakocsi ülészuzata hidegvízben, enyhe mosószerrel mosógépben is kimosható.
- Ügyeljen rá, hogy mosás előtt levegye a fém vázát és a műanyag lapokat az ülésről.
- Ne használjon oldószereket, maró vagy dörzshatású tisztítószereket.
- Hogy a huzat ne menjen össze, az ülést egyszerűen tegye vissza a vázra száradni.
- Ne vasalja, vegytisztítsa, tegye szárítógépbe vagy csavarja ki a huzatot.
- Ha az ülészuzatot ki kell cserélni, csak hivatalos Baby Jogger márkakereskedőtől származó termékeket használjon. Garantáltan kizárólag ezek mentek át biztonsági teszten és tervezték őket pont erre az ülésre.

Műanyag/Fém elemek

- Enyhén szappanos meleg vízzel törölje őket tisztára.
- Nem szabad levenni, szétszerelni vagy megváltoztatni az ülés összehajtó mechanizmusának vagy a fékeknek az elemeit.

A kerekek ápolása

- A kerekeket nedves ruhával tisztítsa meg. Teljesen meg kell őket szárítani egy puha törülközővel vagy ruhával.

TÁROLÁS

- A naptól kifakulhat az ülészuzat és kiszáradhatnak a kerékgumik, ha tehát beltérben tárolja a babakocsit, hosszabb ideig tetszetős marad.
- NE tárolja szabad térben.
- Ügyeljen rá, hogy a babakocsi megszáradjon, mielőtt hosszabb időre elteszi.
- A babakocsit mindig száraz helyen tárolja.
- Amikor a babakocsi nincs használatban, tegye el biztonságos helyre (vagyis olyan helyre, ahol gyerekek nem tudnak játszani vele).
- NE helyezzen nehéz tárgyakat a babakocsi tetejére.
- NE tartsa a babakocsit közvetlen hőforrás, például radiátor vagy tűz közelében.

A Baby Jogger korlátozott élettartamra szóló jótállása

A Baby Jogger a termék teljes élettartamára szavatolja, hogy a váz mentes a gyártási hibáktól. A gyári hibák a teljesség igénye nélkül a hegesztések eltörését és a csőváz sérülését jelentik. A textil és a puha oldalú anyagokra és az összes többi elemre egy éves jótállás vonatkozik a vásárlás napjától számított egy évig (a csövek és a kerékgumik kivételével). A vásárlási bizonylatnak kell képeznie a jótállási kárigényt, és a jótállás csak az eredeti vásárlóra vonatkozik.

NEM TARTOZIK A JÓTÁLLÁS HATÁLYA ALÁ A:

- Szokásos kopás és elhasználódás
- Rozsdásodás vagy rozstda
- Helytelen összeszerelés vagy az eredeti kialakítással nem kompatibilis külső fél alkatrészeinek vagy tartozékainak a beszerelése
- Véletlen vagy szándékos károkozás, bántalmazás vagy hanyagság, illetve lépcsőn vagy mozgólépcsőn történő használat.
- Kereskedelmi használat
- A babakocsi helytelen tárolása/ápolása

A jelen jótállás kifejezetten kizárja a közvetlen, eseti vagy következményi károk miatti kárigényeket. A kifogástalan kereskedelmi minőség és egy adott célra való alkalmasság rejtett garanciái ezen modell konkrét jótállási időszakának felelnek meg, bármikor legyen is a vásárlás. Egyes államok nem engedik meg az eseti vagy következményi károk kizárását vagy korlátozását, így előfordulhat, hogy a fenti korlátozások vagy kizárások Önre nem vonatkoznak. A jelen jótállás konkrét törvényes jogokkal ruházza fel Önt, sőt más jogokkal is rendelkezhet, amelyek államról államra változnak. Ha meg szeretné tudni, hogy milyen törvényes jogok illetik meg, forduljon a helyi vagy az állami fogyasztásügyi hivatalhoz vagy saját államának igazságügy miniszteréhez.

Ha a babakocsit az Egyesült Államokon kívül vásárolták, kérjük, forduljon az Önhöz legközelebb lévő országban lévő forgalmazóhoz. Ezt az információt az alábbi címen találja meg: <http://www.babyjogger.com/retailers/#international>. Ha a termék megvásárlásának országán kívül nyújtanak be szavatossági kárigényt, szállítási költségek keletkezhetnek.



MEGJEGYZÉS: Ha a babakocsival kapcsolatban megkeresi a Baby Jogger forgalmazót, kérjük, készítse elő a babakocsi sorszámát és a modellszámát. Ezek a hátsó láb belső oldalán találhatóak.

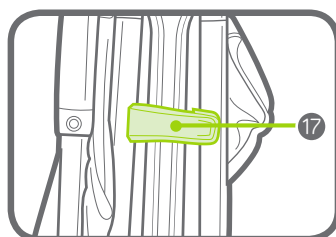
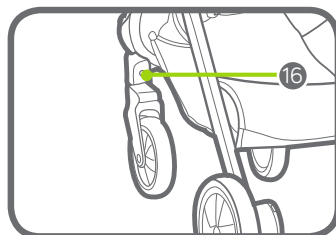
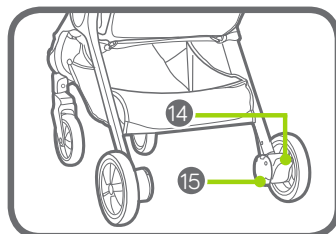
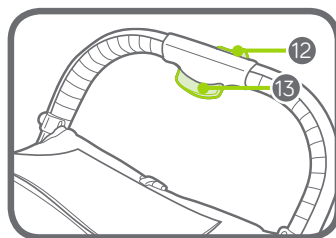
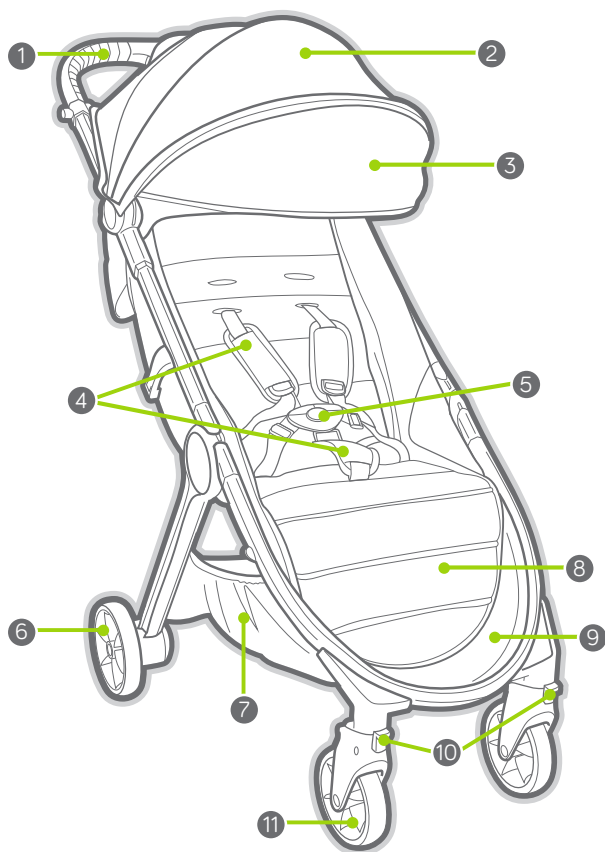

- | | | | |
|---|----------------------------|----|--|
| 1 | Duwstang | 10 | Zwenblokering |
| 2 | Kap | 11 | Voorwiel |
| 3 | Kapverlenging | 12 | Ontgrendelknop voor inklappen duwstang |
| 4 | Gareelkussens en gespussen | 13 | Knop voor opvouwen van duwstang |
| 5 | Harnasgesp | 14 | Parkeerrem |
| 6 | Achterwiel | 15 | Ontgrendelknop achterwiel |
| 7 | Mandje | 16 | Ontgrendelknop voorwiel |
| 8 | Voetensteun | 17 | Automatische vergrendelknop |
| 9 | Voetenplankje | | |

WAARSCHUWING

Belangrijk - Lees zorgvuldig en bewar voor latere raadpleging.
De veiligheid van uw kind kan in gevaar komen als u deze instructies niet volgt.

WAARSCHUWING

- Nooit het kind zonder toezicht laten.
- Altijd het veiligheidstuigje gebruiken.
- Dit product is niet geschikt om mee hard te lopen of te skeeleren.
- Zorg ervoor dat alle vergrendelingsmechanismes vast zitten voor dat je het product gebruikt
- Zorg ervoor dat het kind uit de buurt is tijdens het in- en uitklappen van het product om letsel te voorkomen.
- Laat het kind niet met dit product spelen.
- Controleer voor gebruik of het wiegje, het kinderwagenzitje, of het autostoeltje goed vast zit op het kinderwagenchassis.

AANVULLENDE VEILIGHEIDSINFORMATIE

- Deze wandelwagen is bedoeld voor één kind. Laat **NOOIT** meer dan één kind in deze wandelwagen zitten.



max 22 kg

- Het zitje is geschikt voor één kind vanaf de geboorte tot maximaal 22 kg.
- De totale aanbevolen belasting voor deze wandelwagen is ten hoogste 27 kg: 22 kg in het zitje en 5 kg in het mandje. Overgewicht kan gevaarlijke instabiliteit veroorzaken.

- Pakjes, toebehoren of beide op de kinderwagen kan de wagen onstabiel maken.
- Elk gewicht dat aan de duwstang en/of de achterkant van de rugleuning en/of de zijkanen van de wandelwagen wordt gehangen, beïnvloedt de stabiliteit van de wagen.
- Voor pasgeboren baby's adviseren we altijd de laagste ligstand te gebruiken.
- Zet de remmen op alvorens u uw kind in de wandelwagen te zetten of eruit te halen en wanneer de wandelwagen niet in beweging is.
- Controleer of de rem correct op is gezet door de wandelwagen zachtjes heen en weer te bewegen.
- De wandelwagen is niet bedoeld om een kind mee op trappen of roltrappen te vervoeren. De garantie dekt geen schade aan de wandelwagen die hierdoor is veroorzaakt.
- Deze wandelwagen vervangt geen ledikant of bedje. Leg uw kind als het moet slapen in een geschikte kinderwagenbak of een geschikt ledikant of bedje.
- Gebruik geen toebehoren die niet zijn goedgekeurd door Baby Jogger.
- Kijk uit voor auto's – ga er nooit van uit dat een chauffeur u en uw kind kan zien.
- Zorg dat het kind blijft zitten en niet staat in de wandelwagen.
- Gebruik uitsluitend door Baby Jogger geleverde of goedgekeurde vervangingsonderdelen.

KADER

- 1 Pak het kader van de kinderwagen uit de doos uit en plaats de wielen opzij. Ontgrendel de kinderwagen door aan de automatische vergrendeling te trekken.
 - 2 Trek het frame onderaan de voorkant van de wandelwagen weg van de achterpoten. Til vervolgens het achterframe van het zijte omhoog van de achterpoten. Klap tot slot de duwstang naar boven uit. De wandelwagen vergrendelt met een klik.
 - 3 Plaats de kinderwagen rechtop.
- ⚠ WAARSCHUWING:** zorg ervoor dat alle vergrendelingen vóór gebruik zijn ingeschakeld.

VOORWIEL

4 Installatie

- Leg de kinderwagen neer met de duwstang op de grond.
- Bevestig het voorwiel door het in het voorwielgedeelte van het kader te schuiven totdat het vastklikt. Trek voorzichtig aan het voorwiel om te controleren of het goed vastzit.

5 Verwijdering

- Druk op de ontgrendelknop van het voorwiel en schuif het voorwiel voorzichtig uit het kader.

ZWENKBLOKKERING

- 6 Duw de knop van de zwenkblokkering omhoog, om het voorwiel in een vaste positie te vergrendelen.
- 7 Druk de knop van de zwenkblokkering neer, om het hele voorwiel te laten zwenken.

- ⚠ WAARSCHUWING:** Vergrendel het voorwiel in een vaste positie als u het kind in de wagen plaatst of het eruit haalt. Hoewel het voorwiel van de kinderwagen kan worden vergrendeld, dient de wagen niet om te joggen of te trainen.

ACHTERWIELEN

8 Installatie

- Breng de as van het achterwiel in lijn met de plaats voor het wiel in

het kader van de kinderwagen en duw het wiel in het wielkader totdat het vergrendeld is. U hoort een klik.

- Trek voorzichtig aan het achterwiel om te controleren of het goed vastzit.

9 Verwijdering

- Druk de ontgrendelknop van het wiel neer en schuif tegelijkertijd het achterwiel voorzichtig uit het wielkader.

REM

- 10 Remmen vergrendelen: duw de knop van de rem neer om de rem vast te zetten.

- 11 Remmen ontgrendelen: til de remknop op.

- ⚠ WAARSCHUWING:** vergrendel de remmen wanneer u uw kind in de kinderwagen plaatst of het eruit haalt, en ook als de kinderwagen stilstaat.

KAP

- 12 Naar voren trekken om de kap te openen, naar achter duwen om de kap te sluiten.

- 13 Verlenging van kap gebruiken: trek de verlenging van onder de kap uit totdat die vastklikt; duw de verlenging onder de hoofdkap om te verbergen.

DE SCHOUDERRIEMEN VERSTELLEN

- 14 Maak de bevestigingsstrip vanaf de achterkant van het stoeltje los, open de zak en zoek de vierkante plasticstop. Draai aan de stop en geleid de stop door de openingen in het PE-bord en de stof van het stoeltje.

- 15 Steek de stop opnieuw in de opening van het stoeltje het dichtst bij de schouders van het kind. Opnieuw geleiden door de stof van het stoeltje en het PE-bord. Trek aan het bandje om te controleren of de stop vergrendeld is. Herhaal dit aan beide kanten.

- ⚠ WAARSCHUWING:** Voorkom ernstig letsel door vallen of uitglijden. Stel het gareel altijd goed bij en maak het altijd goed vast.

- ⚠ WAARSCHUWING:** gebruik altijd de kruisriem in combinatie met schouder- en heupgordels.
- 16 Schuif de gareelkussens omhoog om bij de plasticgeleider van de riem te komen.
- 17 Houd de plasticgeleider vast en trek aan de riem om vaster of lossere te maken.

GAREEL GEBRUIKEN

- 18 Steek de gesp van de zijriem aan beide kanten in de gesp van het gareel.
- 19 Steek de verbonden gespen van gareel en zijriem in de kanten van de kruisgesp.
- 20 Druk op de knop van de kruisgesp om te ontgrendelen.

STOELTJE IN LIGSTAND

- 21 Knijp in de klem achter het stoeltje en schuif neer in de gewenste ligstand.
- 22 Trekt het stoeltje aan beide kanten neer volgens de stand van de klem. Stappen herhalen in omgekeerde volgorde om rechtop te plaatsen.

- ⚠ WAARSCHUWING:** Hoofd, armen en benen van het kind moeten zich uit de nabijheid van bewegende delen van het stoeltje en het kader van de kinderwagen bevinden wanneer u het stoeltje bijstelt.

NEIGING VAN DE VOETENSTEUN

- 23 Til de voetensteun op om deze te neigen.
- 24 Om de voetensteun te laten zakken, trekt u aan de hendel onder de voetensteun en laat u de voetensteun zakken.

MANDJE VERWIJDEREN

- 25 Grijp onder de wandelwagen en maak de druksluitingen van het mandje bij de achterkant van de wandelwagen los.
- 26 Duw op de achteraan de wandelwagen de ophangclips omhoog en verwijder ze van het frame van de wagen.

27 Grijp onder de voorkant van de wandelwagen en maak de twee druksluitingen los en open.

28 Trek de stof van het mandje uit de goten in de beensteun.

OPVOUWEN

- Haal uw kind uit het stoeltje.
 - Alle toebehoren en alle zaken uit het mandje verwijderen.
- 29 Verschuif de ontgrendelknop van de duwstang terwijl u in de inklapknop op de duwstang knijpt en klap de duwstang naar voren.
- 30 Klap het bovendeel van het wandelwagenframe neer op het onderste deel van het wandelwagenframe.
- 31 Trek de opvouwhendel op het zijte omhoog een laat het frame inklappen.
- 32 De automatische vergrendelknop moet vastklikken.

DE STOF VAN HET STOELTJE VERWIJDEREN

- 33 Maak haak en oog los vanaf de onderkant van het stoeltje en schuif het riempje door de D-ring.
- 34 Maak de twee druksluitingen en bijbehorende bandjes onder het zijte los.
- 35 Maak de bevestigingsstrip onder de voetensteun los.
- 36 Maak de zes bevestigingsstrips achterop het zijte los.
- 37 Trek bovenaan het zijte de stof van het zijte uit de goten in het frame.
- ⚠ WAARSCHUWING:** Zorg dat alle sluitingen goed dicht zijn wanneer u de hoes weer om het zijte doet.

ZORG EN ONDERHOUD

Om uw kinderwagen lang te gebruiken, is het belangrijk dat u de wagen eenvoudig en regelmatig onderhoudt. Controleer nu en dan of verbindingen en opvouwplaatsen nog in goede conditie zijn. Als u een piepend geluid hoort of spanning voelt, breng de kinderwagen dan naar een fietsenwinkel in de buurt om te smeren. Alle reparaties moeten worden uitgevoerd door een bevoegde verkoper.

WASSEN

Stof van het stoeltje

- Het zitje van de kinderwagen kan koud en met een zacht wasproduct in de machine worden gewassen.
- Verwijder het metalen kader en de PE-borden van het zitje, voordat u het wast.
- Gebruik geen oplosmiddelen of harde of schurende wasproducten.
- Om krimpen te beperken, bevestigt u het zitje aan het kader om te drogen.
- De stof niet strijken, chemisch reinigen, droogzwieren of uitwringen.
- Als de stoelbedekking moet worden vervangen, gebruik dan uitsluitend onderdelen van een bevoegde verkoper van Baby Jogger. Alleen deze onderdelen zijn gegarandeerd getest op veiligheid en zijn bedoeld om op dit stoeltje te passen.

Plastic-/metalen onderdelen

- Maak schoon met een zachte zeep en lauw water.
- Geen enkel deel van de opvouwmechanismen van het stoeltje en de remmen verwijderen, ontmantelen of veranderen.

Onderhoud van de wielen

- U kunt de wielen schoonmaken met een vochtige doek. Ze moeten helemaal worden gedroogd met een zachte handdoek of doek.

OPBERGEN

- Door de zon kan de stof van het stoeltje verbleken en kunnen de banden uitdrogen. Daarom zal de kinderwagen langer mooi blijven, als u de wagen binnen laat staan.
- NIET buiten laten staan.
- Controleer of de kinderwagen droog is, voordat u de wagen voor een lange periode opbergt.
- De kinderwagen altijd opbergen in een droge omgeving.
- Berg de kinderwagen veilig op wanneer u de wagen niet gebruikt (waar kinderen niet ermee kunnen spelen).
- GEEN zware voorwerpen op de kinderwagen plaatsen.
- De kinderwagen NIET plaatsen in de directe nabijheid van een warmtebron, zoals een radiator of vuur.

Beperkte garantie over de gebruiksduur van Baby Jogger:

Baby Jogger garandeert dat het kader vrij is van productiefouten over de levensduur van het product. Fabricagefouten zijn onder meer, zonder beperking, het breken van een las of schade aan kaderpijpen. Voor textiel, andere zachte materialen en alle andere componenten geldt een garantie van één jaar vanaf de aankoopdatum (uitgezonderd pijpen en banden). U hebt een aankoopbewijs nodig voor een garantieclaim en de garantie geldt uitsluitend voor de originele koper.

DE VOLGENDE ZAKEN ZIJN NIET GEDEKT DOOR DE GARANTIE:

- Gewone slijtage
- Corrosie of roest
- Onjuiste montage en installatie van onderdelen of toebehoren van derden die niet verenigbaar zijn met het oorspronkelijk ontwerp
- Toevallige of opzettelijke schade, misbruik, nalatigheid of gebruik op trappen en roltrappen.
- Commercieel gebruik
- Onjuiste bewaring of slecht onderhoud van het product

Deze garantie sluit specifiek elke claim uit voor middellijke, toevallige of gevolgschade. De stilzwijgende garantie van verkoopbaarheid en geschiktheid voor een bepaald doel is conform de specifieke garantieperiode voor dit model op datum van aankoop. In staten waar de uitsluiting of beperking van toevallige of gevolgschade niet is toegestaan, zijn de bovenstaande beperkingen of uitsluitingen niet van toepassing. Deze garantie geeft u specifieke wettelijke rechten. Afhankelijk van uw verblijfplaats kunt u ook andere rechten hebben. Om te weten wat uw wettelijke rechten in uw verblijfplaats zijn, neemt u contact op met de overheid voor consumptie zaken waar u woont, of met het ministerie van Justitie.

Als u de kinderwagen buiten de Verenigde Staten hebt gekocht, neem dan contact op met de distributeur van het dichtstbijzijnde land. U vindt de contactinformatie op onze website, op <http://www.babyjogger.com/retailers/#international>. Voor garantieclaims buiten het land van aankoop van het product kunnen verzendkosten van toepassing zijn.



NB: Als u contact opneemt met de distributeur van Baby Jogger voor uw kinderwagen, maak dan dat u het serienummer en het modelnummer van de kinderwagen bij de hand hebt. U vindt ze aan de binnenkant van de achterpoot.

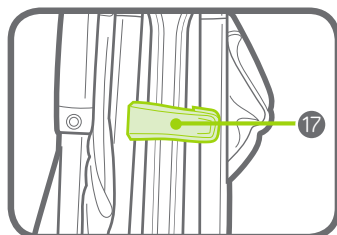
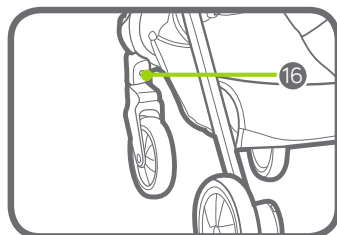
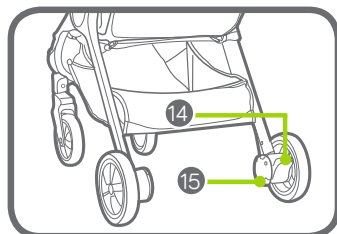
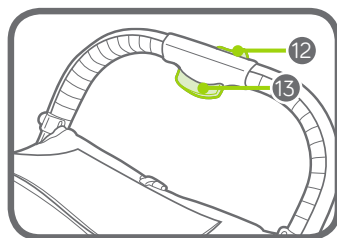
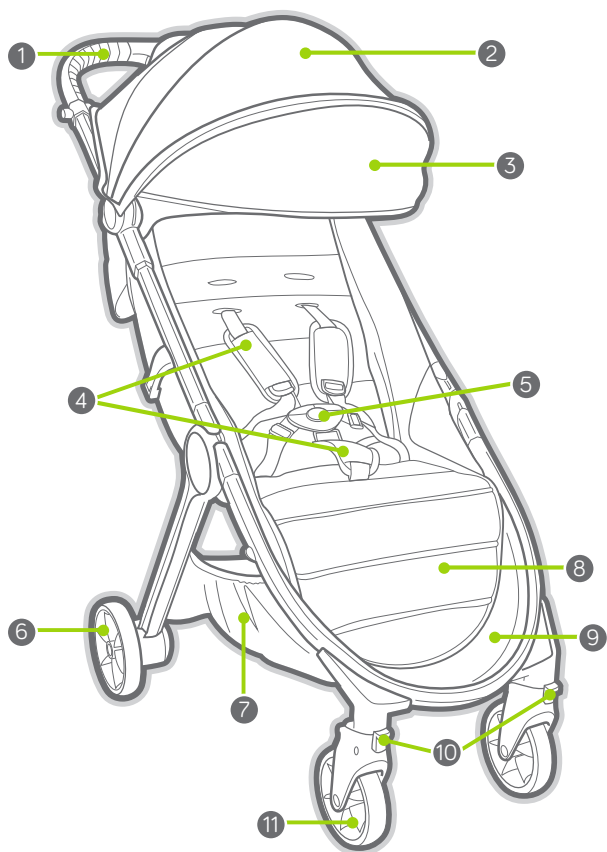

- | | | | |
|---|-------------------------|----|--|
| 1 | Håndtak | 10 | Svingledd/lås |
| 2 | Kalesje | 11 | Fronthjul |
| 3 | Kalesjeforlengelse | 12 | Utløserknapp for å brette sammen håndtak |
| 4 | Seleputer og spennepute | 13 | Knapp for setebretting |
| 5 | Selespenne | 14 | Parkeringsbremse |
| 6 | Bakhjul | 15 | Utløserknapp for bakhjul |
| 7 | Oppbevaringskurv | 16 | Utløserknapp for fronthjul |
| 8 | Fotstøtten | 17 | Automatisk lås |
| 9 | Fotrom | | |

ADVARSEL

Viktig – Les nøye og oppbevar for fremtidig bruk.

Barnets sikkerhet kan settes i fare hvis du ikke følger disse instruksjonene.

ADVARSEL

- Aldri etterlat barnet uten tilsyn.
- Bruk alltid sikringssele.
- Dette produktet egner seg ikke for løping eller for bruk med rulleskøyter.
- Kontroller at alle låsemekanismer er aktivert før bruk.
- For å unngå personskaade, sørg for å holde barnet ditt på avstand mens du slår opp og slår sammen produktet.
- La ikke barnet leke med produktet.
- Kontroller før hver bruk at låsemekanismene for barnevognbagen eller bilsetet virker som de skal.

MER SIKKERHETSINFORMASJON

- Denne sittevognen har plass til én passasjer. La ALDRI mer enn ett barn sitte i denne sittevognen om gangen.



max 22 kg

- Dette setet er egnet for ett barn fra fødsel og opp til 22 kg.
- Total anbefalt vektbelastning for denne sittevognen er 27 kg, 22 kg i setet og 5 kg i kurven. For stor vekt kan føre til farlige, ustabile situasjoner.
- Pakker eller tilbehør, eller begge, som legges på enheten kan føre til ustabilitet i enheten.

- Enhver last som er festet til håndtaket og/eller på baksiden og/eller på siden av kjøretøyet vil påvirke stabiliteten til kjøretøyet.
- For nyfødte barn må du alltid bruke den mest tilbakelente setestillingen.
- Lås bremsene før du setter ned og tar opp barnet ditt, og ellers når sittevognen ikke er i bevegelse.
- Sørg for at bremsen er riktig innkoblet ved å skyve sittevognen litt frem og tilbake.
- Sittevognen skal ikke brukes til å transportere barn opp eller ned trapper eller i rulletrapper. Skader som oppstår på sittevognen i slike situasjoner blir ikke dekket under garantien.
- Denne sittevognen erstatter ikke en barneseng eller en seng. Hvis barnet ditt trenger å sove, bør det legges i en passende barnevogn, barneseng eller seng.
- Tilbehør som ikke er godkjent av Baby Jogger skal ikke brukes.
- Se opp for biler - du bør aldri anta at en bilfører kan se deg og barnet ditt.
- Passasjeren skal alltid sitte (ikke stå i sittestolen).
- Bruk bare utskiftingsdeler som er levert eller anbefalt av Baby Jogger.

RAMME

1 Pakk ut sittevognrammen fra esken og sett hjulene til side.

Lås opp sittevognen ved å trekke i den automatiske låsspaken.

2 Trekk den nedre frontrammen til sittevognen bort fra bakbena.

Deretter løfter du bakre ramme for setet tilbake rammen oppover fra bakbenene. Til slutt, utløs håndtaket oppover. Barnevognen låses på plass og du hører et klikk.

3 Sett sittevognen i stående stilling.

⚠ ADVARSEL: Sørg for at alle låseanordninger er sammenkoblet før bruk.

FRONTHJUL

4 Installering

- Legg sittevognen på ryggen slik at håndtaket hviler på gulvet.
- Sett på fronthjulet ved å skyve det inn i fronthjulholderen til det klikker på plass. Trekk forsiktig i fronthjulet for å være sikker på at det er sikkert festet.

5 Fjerning

- Mens du trykker inn utløserknappen for fronthjulet, skyv fronthjulet forsiktig ut av fronthjulholderen.

SVINGLEDDFUNKSJONEN

6 Skyv svinglåsknappen opp for å låse fronthjulet i en fast posisjon.

7 Trykk svinglåsknappen nedfor å la fronthjulenheten svinge.

⚠ ADVARSEL: Når du setter ned og tar opp barnet, låses fronthjulet i fast posisjon. Selv om fronthjulet på sittevognen kan låses, er det ikke beregnet på jogging eller treningsformål.

BAKHJUL

8 Installering

- Still inn bakhjulakselen med hjulholderen på sittevognrammen og sett den inn i hjulholderen til den klikker på plass. Du hører et klikk.

- Trekk forsiktig i bakhjulet for å være sikker på at det er sikkert festet.

9 Fjerning

- Mens du trykker inn hjulutløserknappen, skyver du bakhjulet ut av hjulholderen.

BREMSE

10 Låse bremsene: skyv bremsespaken ned for å aktivere bremsene.

11 Frigjøre bremsene: løft bremsespaken opp.

⚠ ADVARSEL: Lås bremsene før du setter ned og tar opp barnet ditt, og ellers når sittevognen ikke er i bevegelse.

KALESJE

12 Trekk frem for å åpne kalesjen, skyv tilbake for å lukke kalesjen.

13 Bruke kalesjeforlengelsen: Trekk forlengelsen ut fra undersiden på kalesjen til den knepper på plass, skyv forlengelsen inn under hovedkalesjen når den skal skjules.

JUSTERE SKULDERSTROPPER

14 Fra baksiden på setet løsnes festestroppen og lommen åpnes for å finne den firkantede plaststopperen. Snu stopperen og før den gjennom åpningene i PE-brettet og setetrekket.

15 Sett tilbake stopperen i seteåpningen nærmest barnets skuldre. Trykk bakover gjennom setetrekket og PE-brettet. Trekk i stroppen for å påse at stopperen er låst. Gjenta på begge sider.

⚠ ADVARSEL: Unngå alvorlig skade forårsaket av fall eller at barnet sklir ut. Sikkerhetsseleene skal alltid justeres og festes på riktig måte.

⚠ ADVARSEL: Bruk alltid skrittstoppen sammen med skulderstoppen og midjebeltet.

16 Skyv seleputene opp for å få tilgang til plastføreren på stroppen.

17 Hold plastføreren og trekk i stroppen for å stramme eller løsne.

BRUKE SIKKERHETSSELENE

18 Før sidestroppspennen inn i selespenningen på begge sider.

19 Sett inn den sammenkoblede selen og sidestroppspennene inn i sidene på skrittspennen.

20 Trykk på knappen på skrittspennen for å frigjøre den.

VIPPE SETET BAKOVER

21 Klem samamen klemmen bak setet og skyv den ned til ønsket tilbakelenningsstilling.

22 Trekk setet ned på begge sider slik at det samsvarer med stillingen på klemmen. Følg trinnene i motsatt rekkefølge når du går tilbake til rett posisjon.

⚠ ADVARSEL: Når du gjør justeringer på sittevogsetet må du påse at barnets hode, armen og ben er klar fra bevegende setedeler og sittevogrammen.

SKRÅSTILT FOTSTØTTE

23 Løft fotstøtten opp for å skråstille fotstøtten.

24 Fotstøtten senkes ved å trekke i utløsningsskinnen under fotstøtten mens du senker fotstøtten.

FJERNE KURVEN

25 Løsne klemmene under sittestolen, løsne klemmene på kurven nær baksiden på sittestolen.

26 Skyv opp hengeklemmene på baksiden på stillestolen for å fjerne dem fra sittestolrammen.

27 Løsne de to klemmene fra undersiden på sittestolen og ta dem ut av sløyfen.

28 Trekk kurvtrekket ut av kanalene i fotrommet.

BRETTE SAMMEN

- Ta barnet ut av setet.
- Fjern alle anordninger og alle gjenstander fra kurven.

29 Skyv utløserknappen for bretteing av håndtaket mens du klemmer på bretteknappen på håndtaket og Brett håndtaket forover.

30 Brett den øvre sittevogrammen ned på den nedre sittevogrammen.

31 Trekk opp det brettebare håndtaket på setet og la rammen falle sammen.

32 Påse at den automatiske låsespaken klikker på plass.

FJERNE SETETREKKET

33 Løsne krok-og-løkke fra undersiden på setet og skyv stroppen gjennom D-ringen.

34 Løsne og trekk ut av sløyfene de to klemmene under setet.

35 Løsne festestrimmelen under fotstøtten.

36 Trekk av de seks festestrimlene på baksiden av setet.

37 Trekk setetrekket ut av kanalene i rammen øverst på setet.

⚠ ADVARSEL: Påse at alle festeanordninger er riktig lukket når du setter setetrekket på plass igjen.

STELL OG VEDLIKEHOLD

For å bevare brukstiden for din sittevoan, er det viktig å utføre enkelt, jevnlig vedlikehold. Fra tid til annen bør du sørge for at leddene og brettstedene er i god stand. Hvis du hører knirking eller kjenner spenning, kan du ta sittevoanen til en lokal sykkelbutikk for å utføre smøring. Alle reparasjoner skal bare utføres av en autorisert forhandler.

VASKING

Setetrekket

- Du kan vaske sittevoanens sete i vaskemaskin i kaldt vann med mild såpe.
- Husk å fjerne metallrammen og PE-brettene fra setet før vask.
- Ikke bruk oppløsninger, kaustiske eller skurende rengjøringsmaterialer.
- For å redusere krymping, kan du ganske enkelt sette setet tilbake på rammen for å tørke.
- Trekket skal ikke presses, strykes, renses, tørkes i tørketrommel eller vris opp.
- Hvis setetrekk må skiftes ut, skal det bare brukes deler fra en autorisert Baby Jogger-forhandler. De er de eneste som er garantert å være sikkerhetstestet og utformet for dette setet.

Plast/metall-deler

- Tørkes av med mild såpe og varmt vann.
- Du bør ikke fjerne, ta fra hverandre eller endre noen del av setets bremtemekanisme eller bremses.

Stell av hjulene

- Hjulene kan rengjøres med en fuktig klut. De må tørkes helt med et mykt håndkle eller klut.

OPPBEVARING

- Sollys kan bleke setetrekket og tørke ut dekkene. Innendørs oppbevaring vil forlenge det fine utseendet.
- Skal IKKE oppbevares utendørs.
- Sørg for at sittevoanen er tørr før den oppbevares i lengre perioder.
- Sittevoanen skal alltid oppbevares i tørre omgivelser.
- Oppbevar sittevoanen på et trygt sted når den ikke er i bruk (for eksempel der barn ikke kan leke med den).
- IKKE legg tunge gjenstander på sittevoanen.
- IKKE oppbevar sittevoanen nær direkte varmekilder, som en radiator eller åpen ild.

Begrenset livstidsgaranti for Baby Jogger

Baby Jogger garanterer at rammen er fri for produksjonsfeil i hele produktets levetid. Produsentens defekter inkluderer, men er ikke begrenset til brudd på sveiseskjøter og skade på rammerør. Tekstiler eller myke sidematerialer og alle andre komponenter skal være garantert for ett år fra kjøpsdato (unntatt for rør og dekk). Kjøpsbevis er nødvendig for å foreta et garantikrav, og garantien er bare gitt til den opprinnelige kjøperen.

DENNE GARANTIEN DEKKER IKKE

- Normal slitasje
- Korrosjon eller rust
- Feil montering, eller installasjon av tredjeparts deler eller tilbehør som ikke er kompatible med den originale utforming.
- Utsiktet eller tilsiktet skade, misbruk eller forsømmelse, eller bruk i trapper eller rulletrapper.
- Kommersiell bruk
- Upassende oppbevaring/stell av enheten

Denne garantien ekskluderer spesifikt krav i forbindelse med indirekte, tilfeldige eller følgeskader. De underforståtte garantiene for salgbarhet og egnethet for et bestemt formål er i henhold til den spesifikke garantiperioden for denne modellenheten på kjøpstidspunktet. Ettersom enkelte land ikke tillater fraskrivelse eller begrensning av tilfeldige skader eller følgeskader, så det er mulig at de ovennevnte begrensningene ikke gjelder for deg. Denne garantien gir deg spesifikke juridiske rettigheter, og du kan også ha andre rettigheter som varierer fra stat til stat. For å vite hva dine rettigheter er i staten, ta kontakt med din lokale eller statlige forbrukersaks kontor eller en juridisk rådgiver.

Hvis vognen ble kjøpt utenfor USA, kontakt distributøren i landet som er nærmest deg. Deres kontaktinformasjon finnes på vårt nettsted på <http://www.babyjogger.com/retailers/#international>. Krav om garanti utenfor det landet der produktet ble kjøpt, kan medføre fraktkostnader.



MERK: Hvis du skal kontakte Baby Jogger-distributøren angående sittevognen, må du ha vognens serienummer og modellnummer klare. Du finner disse på innsiden av det bakre benet.

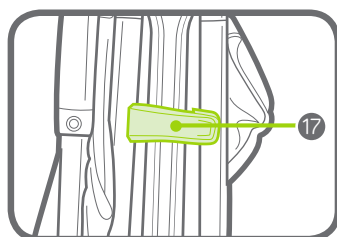
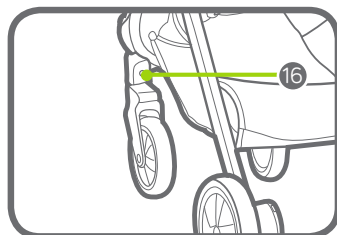
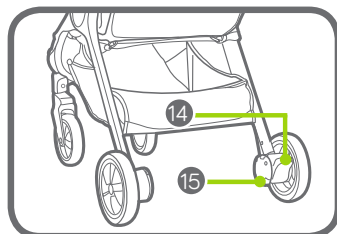
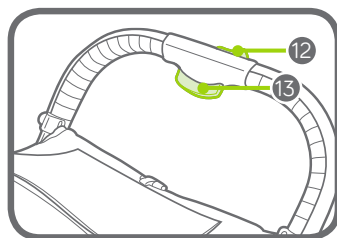
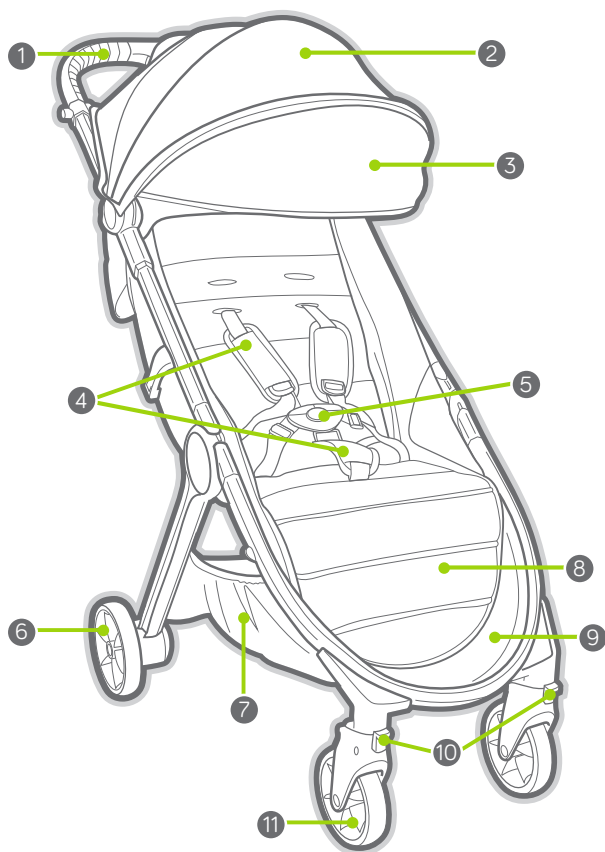

- | | | | |
|---|--|----|---------------------------------------|
| 1 | Rączka | 10 | Krętlik/blokada |
| 2 | Daszek | 11 | Przednie kółko |
| 3 | Przedłużenie daszka | 12 | Przycisk zwalniający składania rączki |
| 4 | Ochroniacze szelek i ochraniacz klamry | 13 | Przycisk składania rączki |
| 5 | Klamra szelek | 14 | Hamulec parkingowy |
| 6 | Tylne kółko | 15 | Zwalniacz tylnego kółka |
| 7 | Koszyk | 16 | Zwalniacz przedniego kółka |
| 8 | Podnózek | 17 | Automatyczna blokada |
| 9 | Podłoga wózka | | |

OSTRZEŻENIE

Ważne! Przeczytaj uważnie i zachowaj na przyszłość jako odniesienie. Nieprzestrzeganie instrukcji może zagrozić bezpieczeństwu dziecka.

OSTRZEŻENIE

- Nigdy nie zostawiaj dziecka bez opieki.
- Zawsze używaj systemu zapięć.
- Niniejszy wyrób nie jest odpowiedni do biegania ani jazdy na rolkach.
- Upewnij się przed użyciem, czy wszystkie urządzenia blokujące są włączone.
- Aby uniknąć obrażeń, upewnij się, czy dziecko jest odsunięte kiedy rozkłada się lub składa niniejszy wyrób.
- Nie pozwalaj dziecku bawić się tym wyrobem.
- Sprawdź, czy urządzenia mocujące gondolę lub siedzisko lub fotelik samochodowy są prawidłowo załączone przed użyciem.

DODATKOWE INFORMACJE DOTYCZĄCE BEZPIECZEŃSTWA

- Wózek jest przeznaczony do przewożenia jednego dziecka. **NIE WOLNO** sadzać w nim więcej dzieci.



max 22 kg

- Siedzisko jest przeznaczone dla jednego dziecka od urodzenia do osiągnięcia ciężaru 22 kg.
- Zalecane maksymalne obciążenie wózka wynosi 27 kg: 22 kg w siedzisku oraz 5 kg w koszyku. Nadmierne obciążenie może spowodować niebezpieczną niestabilność.

- Paczki lub akcesoria umieszczone na wózku mogą spowodować jego niestabilność.
- Każdy ładunek zawieszony na rączce, z tyłu oparcia albo z boków wózka wpłynie na jego stabilność.
- W przypadku noworodków zalecamy zawsze używać najbardziej odchylonej pozycji.
- Zablokuj hamulec przed wyjęciem dziecka z wózka i włożeniem go do niego oraz zawsze wtedy, gdy wózek się porusza.
- Upewnij się, że hamulec działa prawidłowo, próbując przesunąć wózek do przodu i do tyłu.
- Wózek nie służy do przewożenia dziecka po schodach ani schodach ruchomych. Wynikające z tego uszkodzenia wózka nie są objęte gwarancją.
- Wózek nie zastępuje łóżeczka ani kojca. Jeśli dziecko potrzebuje snu, należy je położyć w odpowiednim wózku spacerowym lub łóżeczku.
- Nie używaj akcesoriów innych niż zatwierdzone przez firmę Baby Jogger.
- Uważaj na samochody: nigdy nie zakładaj, że kierowca widzi Ciebie i Twoje dziecko.
- Dziecko musi cały czas siedzieć (nie może stać w wózku).
- Używaj wyłącznie części zamiennych dostarczonych lub zatwierdzonych przez firmę Baby Jogger.

RAMA

- 1 Wyjmij ramę wózka z opakowania i odłóż kółka na bok.
Odblokuj wózek, ciągnąc za dźwignię automatycznej blokady.
- 2 Odepchnij dolną część przedniej ramy wózka od tylnych nóg. Następnie unieś ramę oparcia znad tylnych nóg. W końcu rozłóż do góry rączkę. Wózek zablokuje się i usłyszysz kliknięcie.

- 3 Postaw wózek w normalnej pozycji.

⚠ OSTRZEŻENIE: Przed użyciem wózka sprawdź, czy wszystkie elementy blokujące są zablokowane.

PRZEDNIE KÓŁKO

- 4 Montaż

- Połóż wózek „do góry nogami”, tak aby rączka leżała na podłodze.
- Zamocuj przednie kółko, wsuwając je na wspornik, aż usłyszysz kliknięcie. Delikatnie pociągnij przednie kółko, aby sprawdzić, czy jest prawidłowo zamocowane.

- 5 Demontaż

- Naciskając na zwalniacz przedniego kółka, delikatnie zsuń przednie kółko ze wspornika.

FUNKCJA KRĘTLIKA

- 6 Popchnij przycisk blokady krętlika w górę, aby zablokować przednie kółko w ustalonej pozycji.
- 7 Naciśnij przycisk blokady krętlika w dół, aby odblokować przednie kółko i umożliwić mu swobodne obracanie się.

⚠ OSTRZEŻENIE: Podczas wkładania dziecka do wózka i wyjmowania go zablokuj przednie kółko w ustalonej pozycji. Choć przednie kółko można zablokować, wózek nie nadaje się do biegania ani innych ćwiczeń fizycznych.

TYLNE KÓŁKA

- 8 Montaż

- Ustaw oś tylnych kółek równo z wspornikiem kółek na ramie wózka

i wsuń ją do wspornika, aż zablokuje się na miejscu. Usłyszysz kliknięcie.

- Delikatnie pociągnij tylne kółko, aby sprawdzić, czy jest prawidłowo zamocowane.

- 9 Demontaż

- Naciskając na zwalniacz kółka, delikatnie zsuń tylne kółko ze wspornika.

HAMULEC

- 10 Aby zablokować hamulce: naciśnij dźwignię hamulca w dół w celu włączenia hamulca.

- 11 Aby zwolnić hamulce: podnieś dźwignię hamulca w górę.

⚠ OSTRZEŻENIE: Zablokuj hamulce przed wyjęciem dziecka z wózka i włożeniem go do niego oraz zawsze wtedy, gdy wózek się nie porusza.

BUDKA

- 12 Pociągnij do przodu, aby otworzyć budkę, popchnij do tyłu, aby zamknąć budkę.

- 13 Aby użyć przedłużenia budki: Wyciągnij przedłużenie spod budki, aż wskoczy na miejsce; wepchnij przedłużenie pod budkę w celu jego schowania.

REGULACJA SZELEK

- 14 Odepnij pasek od tylnej części siedziska i otwórz kieszeń, aby zlokalizować plastikowy kwadratowy stoper. Obróć stoper i przetóż przez otwory w płycie z polietylenu i tapicerkę siedziska.

- 15 Włóż stoper ponownie do tego otworu w oparciu siedziska, który znajduje się najbliżej barków dziecka. Przetóż go z powrotem przez otwór w tapicerce siedziska i płycie z polietylenu. Pociągnij za pasek, aby sprawdzić, czy stoper jest zablokowany. Wykonaj te same czynności po obu stronach.

⚠ OSTRZEŻENIE: Nie dopuść do wypadnięcia lub wysunięcia się dziecka z wózka — może to spowodować poważne obrażenia.

Zawsze odpowiednio reguluj i zapinaj szelki bezpieczeństwa.

⚠️ OSTRZEŻENIE: Zawsze używaj paska krokowego w połączeniu z paskami naramiennymi i paskiem biodrowym.

- 16 Przesuń ochraniacze szelek, aby odstąpić plastikową prowadnicę na pasku.
- 17 Przytrzymaj plastikową prowadnicę i pociągnij pasek, aby go skrócić lub poluzować.

UŻYWANIE SZELEK BEZPIECZEŃSTWA

- 18 Wsuń klamry pasków bocznych w klamrę szelek (po obu stronach).
- 19 Wsuń połączone klamry szelek i pasków bocznych w klamrę paska krokowego.
- 20 Aby rozpiąć szelki, wciśnij przycisk na klamrze paska krokowego.

ROZKŁADANIE SIEDZISKA

- 21 Ściśnij zatrzask znajdujący się za siedziskiem i rozłóż je w dół dożądanego położenia.
- 22 Pociągnij siedzisko w dół z obu stron, aby wyrównać położenie. Wykonaj opisane czynności w odwrotnej kolejności w celu przywrócenia podniesionej pozycji siedziska.

⚠️ OSTRZEŻENIE: Podczas regulowania siedziska wózka sprawdź, czy głowa, ramiona i nogi dziecka nie znajdują się pomiędzy ruchomymi elementami siedziska a ramą wózka.

PRZECHYLANIE PODNÓŻKA

- 23 Podnieś podnóżek do góry w celu przechylenia podnóżka.
- 24 W celu opuszczenia podnóżka pociągnij pręt zwalniający znajdujący się pod podnóżkiem, jednocześnie opuszczając podnóżek.

ZDEJMOWANIE KOSZYKA

- 25 Odepnij zatrzaski koszyka znajdujące się pod spodem wózka, w pobliżu jego tylnej części.

- 26 Popchnij w górę zaczepy mocujące znajdujące się z tyłu wózka, aby odpiąć je od ramy wózka.

- 27 Odepnij dwa zatrzaski znajdujące się pod spodem wózka, w jego przedniej części.

- 28 Wyciągnij tapicerkę koszyka ze szczelin w podłodze.

SKŁADANIE WÓZKA

- Wymij dziecko z siedziska.
 - Zdejmij wszystkie elementy dodatkowe i wymij wszystkie rzeczy z koszyka.
- 29 Przesuń przycisk zwalniający składania rączki, ściskając przycisk składania znajdujący się na rączce, a następnie złóż rączkę w kierunku do przodu.
 - 30 Zbliz górną ramę wózka do dolnej ramy wózka.
 - 31 Pociągnij w górę uchwyt do składania na siedzisku i pozwól, aby rama się złożyła.

- 32 Sprawdź, czy dźwignia automatycznej blokady zablokowała się na miejscu.

ZDEJMOWANIE TAPICERKI SIEDZISKA

- 33 Rozepnij rzep pod siedziskiem i przewlec pasek przez półkoliste oczko.
- 34 Odepnij i zdejmij dwa zatrzaski pod siedziskiem.
- 35 Odepnij pasek mocujący pod podnóżkiem.
- 36 Odepnij sześć pasków mocujących z tyłu siedziska.
- 37 U góry siedziska wyciągnij tapicerkę siedziska ze szczelin w ramie.

⚠️ OSTRZEŻENIE: Podczas ponownego zakładania tapicerki siedziska sprawdź, czy wszystkie mocowania są prawidłowo zamocowane.

UTRZYMANIE CZYSTOŚCI I KONSERWACJA

Aby wózek długo spełniał swoją funkcję, trzeba regularnie przeprowadzać proste czynności konserwacyjne. Od czasu do czasu sprawdzaj, czy połączenia i części, które się zginają lub składają, są nadal w dobrym stanie. Jeśli jakiś element skrzypi albo porusza się z trudem, możesz zabrać wózek do lokalnego warsztatu rowerowego, aby go dodatkowo nasmarować. Wszystkie naprawy należy zlecać wyłącznie autoryzowanym przedstawicielom producenta.

PRANIE

Tapicerka siedziska

- Tapicerkę siedziska wózka można prać w pralce, w niskiej temperaturze i przy użyciu łagodnego detergentu.
- Przed praniem wyjmij z siedziska metalową ramę i płyty z polietylenu.
- Nie używaj rozcieńczalników, sody ani szorstkich materiałów czyszczących.
- Aby zminimalizować ryzyko skurczenia się tapicerki, zamocuj siedzisko na ramie do wysuszenia.
- Tapicerki nie wolno prasować, czyścić chemicznie, suszyć w suszarce bębnowej ani wykręcać.
- Jeśli osłonę siedziska trzeba wymienić, używaj tylko części kupionych u autoryzowanego przedstawiciela firmy Baby Jogger. Tylko takie części zostały przetestowane pod kątem bezpieczeństwa i zaprojektowane tak, aby pasowały do danego siedziska.

Części plastikowe i metalowe

- Wytrzyj je do czysta, używając łagodnego detergentu i ciepłej wody.
- Nie wolno zdejmować, demontować ani modyfikować żadnej części hamulców ani mechanizmu składania siedziska.

Konserwacja kółek

- Kółka można czyścić wilgotną ściereczką. Potem wysusz je dokładnie miękkim ręcznikiem lub szmatką.

PRECHOWYWANIE

- Światło słoneczne może powodować blaknięcie tapicerki i wysuszać opony. Wózek będzie więc dłużej wyglądał estetycznie, jeśli będzie przechowywany w pomieszczeniu.
- **NIE NALEŻY** przechowywać wózka na dworze.
- Zanim schowasz wózek na dłuższy czas, upewnij się, że jest suchy.
- Zawsze przechowuj wózek w suchym miejscu.
- Gdy wózek nie jest używany, schowaj go w bezpiecznym miejscu (nieдоступnym dla dzieci).
- **NIE WOLNO** kłaść na górze wózka ciężkich przedmiotów.
- **NIE WOLNO** przechowywać wózka w pobliżu bezpośredniego źródła ciepła, np. grzejnika lub ognia.

Ograniczona gwarancja dożywotnia firmy Baby Jogger:

Firma Baby Jogger gwarantuje, że rama wózka będzie wolna od wad produkcyjnych przez cały okres jego eksploatacji. Wady produkcyjne obejmują m.in. pęknięcia spoin i uszkodzenia rur ramy. Gwarancja na materiały tekstylne i miękkie wypełnienie oraz wszystkie inne elementy obowiązuje przez jeden rok od daty zakupu (wyjątkiem są dętki i opony). Do wystąpienia z roszczeniem gwarancyjnym wymagany jest dowód zakupu, a gwarancja obejmuje wyłącznie oryginalnego nabywcę wózka.

GWARANCJA NIE OBEJMUJE:

- zwykłego zużycia;
- korozji ani rdzy;
- nieprawidłowego montażu ani mocowania niepasujących do oryginalnej konstrukcji części lub akcesoriów firm zewnętrznych;
- uszkodzeń powstałych celowo lub w skutek wypadku, nadużycia lub zaniedbania, a także używania wózka na schodach lub schodach ruchomych;
- użytkowania wózka w celach komercyjnych;
- nieprawidłowego przechowywania wózka i jego nieprawidłowej konserwacji.

Z zakresu gwarancji wyraźnie wyłącza się roszczenia dotyczące strat pośrednich, wypadkowych lub wynikowych. Dorozumiana gwarancja użyteczności handlowej lub przydatności do określonego celu jest udzielana na okres gwarancji zdefiniowany dla danego modelu w momencie jego zakupu. W niektórych stanach USA włączenie lub ograniczenie odpowiedzialności za szkody wypadkowe lub wynikowe jest niedozwolone, powyższe ograniczenia lub wyłączenia mogą więc nie dotyczyć konkretnie Ciebie. Niniejsza gwarancja daje Ci określone prawa; mogą Ci przysługiwać także inne prawa, różniące się między poszczególnymi stanami USA. Aby poznać zakres przysługujących Ci praw, skontaktuj się z lokalnym biurem lub rzecznikiem praw konsumenta albo z biurem prokuratora generalnego w danym stanie USA.

Jeśli wózek zakupiono poza USA, skontaktuj się z dystrybutorem w najbliższym kraju. Dane kontaktowe dystrybutorów można znaleźć na stronie: <http://www.babyjogger.com/retailers/#international>. Roszczenia gwarancyjne zgłoszone poza krajem zakupu produktu mogą wiązać się z koniecznością pokrycia kosztów wysyłki.



UWAGA: Jeśli kontaktujesz się z dystrybutorem firmy Baby Jogger w sprawie związanej ze swoim wózkiem, przygotuj jego numer seryjny i numer modelu. Znajdują się one po wewnętrznej stronie tylnej nóżki.

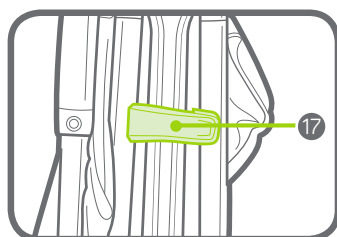
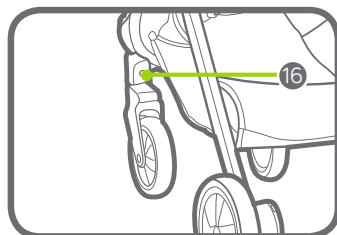
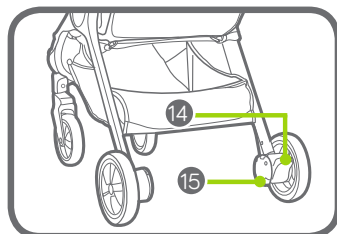
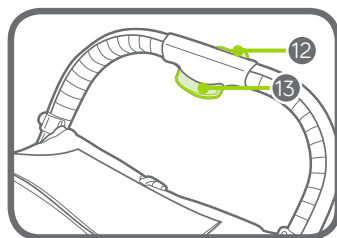
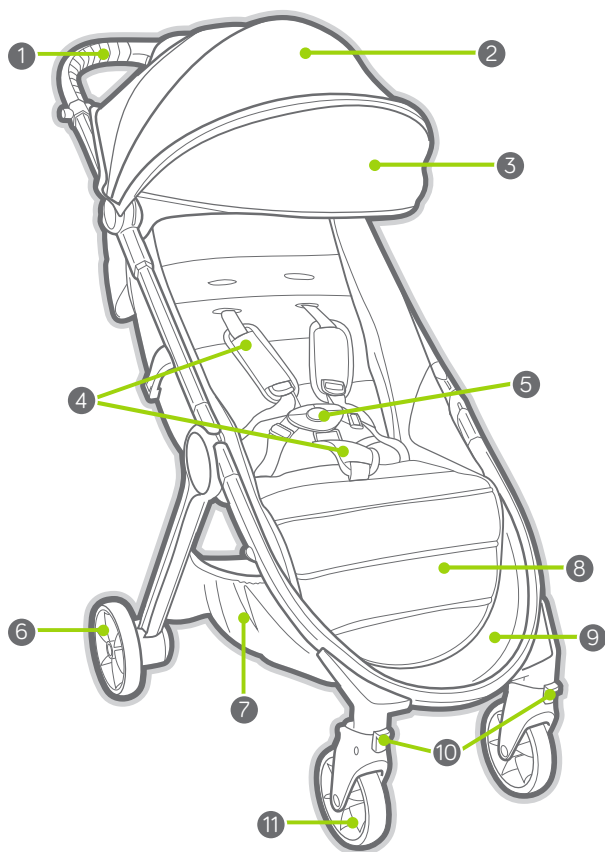

- | | | | |
|---|--|----|--|
| 1 | Pega | 10 | Bloqueio/rotação |
| 2 | Capota | 11 | Roda dianteira |
| 3 | Extensão da capota | 12 | Botão de desbloqueio de ajuste da pega |
| 4 | Acolchoado do arnês e acolchoado da fivela | 13 | Botão de ajuste da pega |
| 5 | Fivela do arnês | 14 | Travão de estacionamento |
| 6 | Roda traseira | 15 | Botão de desbloqueio da roda traseira |
| 7 | Cesto de arrumo | 16 | Botão de desbloqueio da roda dianteira |
| 8 | Para os pés | 17 | Bloqueio automático |
| 9 | Zona dos pés | | |

! AVISOS

Importante – Leia cuidadosamente e guarde para referência futura. A segurança do seu bebé pode ser afetada se não seguir estas instruções.

AVISOS

- Nunca deixe a criança abandonada.
- Utilize o cinto de segurança sempre que o seu filho estiver no assento.
- Não é conveniente utilizar este produto aquando da realização de patinagem ou corrida.
- Verifique se todos os pontos de encaixe estão bem fixos antes de usar o produto.
- Para evitar ferimento assegure-se que o seu filho está afastado, do produto, enquanto o abre e fecha.
- Não deixe que o seu filho brinque com este produto.
- Verifique se alcofa, o assento reversível ou o assento auto estão correctamente encaixados antes de usar o produto.

INFORMAÇÕES DE SEGURANÇA ADICIONAIS

- Este carrinho transporta apenas um passageiro. NUNCA permita o transporte de mais do que uma criança neste carrinho.



max 22 kg

- A unidade do assento é adequada para o transporte de uma criança desde o nascimento até aos 22 kg.
- A carga de peso total recomendada para este carrinho é de 27 kg. 22 kg no assento e 5 kg no cesto. Peso excessivo pode levar a uma situação de risco e instabilidade.

- A colocação de sacos ou itens semelhantes na unidade pode desequilibrá-la.
- Qualquer carga presa à pega e/ou parte traseira do apoio das costas e/ou nas partes laterais do veículo irá afetar a estabilidade do mesmo.
- No caso de recém-nascidos, recomendamos que utilize sempre a posição mais reclinada do assento.
- Bloqueie os travões antes de colocar e retirar a criança do carrinho e sempre que este não estiver em movimento.
- Certifique-se de que o travão está correctamente acionado, movendo o carrinho ligeiramente para a frente e para trás.
- Este carrinho não foi concebido para transportar crianças em escadas ou escadas rolantes. Quaisquer danos provocados no carrinho não serão abrangidos pela garantia.
- Este carrinho não substitui um berço ou uma cama. Se a criança precisar de dormir, deverá colocá-la num carrinho, berço ou cama adequados.
- Não é permitida a utilização de acessórios não aprovados pela Baby Jogger.
- Esteja atento aos automóveis: nunca deve assumir que os condutores estão a vê-lo a si e ao seu filho.
- O passageiro deve permanecer sentado (não pode estar de pé no carrinho).
- Utilize apenas peças de substituição fornecidas ou aprovadas pela Baby Jogger.

ESTRUTURA

- 1 Desembale a estrutura do carrinho da caixa e coloque as rodas de parte. Desbloqueie o carrinho puxando a alavanca de bloqueio automático.
- 2 Puxe a estrutura dianteira inferior do carrinho afastando-a das pernas traseiras. Em seguida, levante a estrutura traseira do assento a partir das pernas traseiras. Por fim, desdobre a pega para cima. O carrinho bloquear-se-á na posição correta e ouvirá um clique.
- 3 Coloque o carrinho em posição vertical.

⚠️ AVISO: certifique-se de que os dispositivos de bloqueio estão engatados antes da utilização.

RODA DIANTEIRA

- 4 Instalação
 - Coloque o carrinho virado para cima, com a Pega pousada no chão.
 - Coloque a Roda dianteira deslizando-a para o suporte da roda dianteira até fazer um clique. Puxe ligeiramente a Roda dianteira para garantir que está bem encaixada.
- 5 Remoção
 - Pressionando o botão de desbloqueio da roda dianteira, deslize suavemente a Roda dianteira para fora do suporte da roda dianteira.

FUNÇÃO DE ROTAÇÃO

- 6 Pressione o botão de bloqueio de rotação para assim bloquear a roda dianteira numa posição fixa.
- 7 Pressione o botão de bloqueio de rotação para baixo e assim permitir a rotação do conjunto da roda dianteira.

⚠️ AVISO: Quando colocar e retirar uma criança, bloqueie a roda dianteira em posição fixa. Embora a roda dianteira do seu carrinho fique bloqueada, este não pode ser utilizado para fazer jogging ou outros exercícios.

RODAS TRASEIRAS

8 Instalação

- Alinhe o eixo das rodas traseiras com o suporte das rodas na estrutura do carrinho e introduza-o no suporte das rodas até ficar bloqueado no seu lugar. Ouvirá um clique.
- Puxe ligeiramente a Roda traseira para garantir que está bem encaixada.

9 Remoção

- Pressionando para baixo o botão de desbloqueio da roda, deslize suavemente a roda traseira para fora do suporte da roda.

TRAVÃO

- 10 Para bloquear os travões: pressione para baixo a alavanca do travão para acionar os travões.
- 11 Para desbloquear os travões: levante a alavanca do travão.

⚠️ AVISO: Bloqueie os travões antes de colocar e retirar a criança e sempre que o carrinho não estiver em movimento.

CAPOTA

- 12 Puxe para a frente para abrir a capota, empurre para trás para fechar a capota.
- 13 Para usar a extensão da capota: Puxe a extensão para fora a partir de baixo da capota até esta encaixar no lugar, empurre a extensão sob a capota principal para assim a ocultar.

AJUSTAR O CINTO PARA OMBROS

- 14 A partir da traseira do assento, separe a tira de fixação e abra a bolsa para localizar o retentor quadrangular de plástico. Rode o retentor e passe através das aberturas da placa em plástico e do tecido do assento.
- 15 Introduza novamente o retentor na abertura do assento o mais próximo possível dos ombros da criança. Volte a fazer passar pelo tecido do assento e placa em plástico. Puxe a tira para assegurar que o retentor está bloqueado. Repita de ambos os lados.

⚠️ AVISO: Evite ferimentos graves resultantes de uma queda ou deslizamento para fora. Ajuste sempre bem e aperte o arnês de segurança.

⚠️ AVISO: Utilize sempre o cinto da zona da virilha em combinação com os cintos para ombros e cinto da cintura.

16 Faça deslizar o Acolchoado do arnês para cima para aceder à guia de plástico no cinto.

17 Segure na guia de plástico e puxe o cinto para apertar ou soltar.

UTILIZAR O ARNÊS DE SEGURANÇA

18 Introduza a fivela do cinto lateral na fivela do arnês de ambos os lados.

19 Introduza o arnês conectado e as fivelas do cinto lateral nos lados da fivela da zona da virilha.

20 Pressione o botão da fivela da zona da virilha para soltar.

RECLINAR O ASSENTO

21 Aperte o fixador atrás do assento e deslize-o para baixo até à reclinção desejada.

22 Puxe o assento para baixo de ambos os lados para corresponder à posição do fixador. Inverta os passos para regressar à posição vertical.

⚠️ AVISO: Ao realizar ajustes ao assento do carrinho, assegure-se de que a cabeça, braços e pernas da criança se encontram afastados das partes móveis do assento e da estrutura do carrinho.

INCLINAÇÃO DO SUPORTE PARA OS PÉS

23 Levante o suporte para os pés, de forma a incliná-lo.

24 Para baixar o suporte para os pés, puxe a barra de desbloqueio sob o mesmo, baixando-o.

REMOÇÃO DO CESTO

25 Na parte inferior do carrinho, desaperte os encaixes do cesto que estão próximos da parte traseira do carrinho.

26 Na parte traseira do carrinho, empurre os cliques de suspensão para os remover da estrutura do carrinho.

27 Sob a frente do carrinho, desaperte e desamarre os dois encaixes.

28 Puxe o tecido do cesto para fora dos canais da barra da zona dos pés.

DOBRAR

- Retire a criança do assento.
- Remova todas as fixações e todos os itens do cesto.

29 Deslize o botão de desbloqueio de ajuste da pega enquanto aperta o botão de ajuste na pega e ajusta a mesma para a frente.

30 Dobre a estrutura superior do carrinho sobre a estrutura inferior do carrinho.

31 Puxe a tira de dobragem no assento e permita que a estrutura se dobre.

32 Certifique-se de que a alavanca de bloqueio de arrumo faz um clique.

REMOVER O TECIDO DO ASSENTO

33 A partir de debaixo do assento, desaperte o sistema de engate e faça deslizar a correia através do anel em D.

34 Desaperte e desbloqueie os sistemas de fixação sob o assento.

35 Desaperte a tira de fixação na aba sob o suporte para os pés.

36 Solte as seis tiras de fixação na parte de trás do assento.

37 Na parte superior do assento, puxe o tecido do assento para fora dos canais na estrutura.

⚠️ AVISO: Certifique-se de que todos os fechos estão corretamente fechados ao repor o tecido do assento.

CUIDADOS E MANUTENÇÃO

Para assegurar a longevidade do seu carrinho, é importante realizar alguma manutenção simples e regular. De tempos a tempos, certifique-se de que as juntas e áreas de dobragem ainda estão em boas condições. Se ouvir um ruído de chiar ou sentir resistência, lubrifique o carrinho numa oficina local de bicicletas. Todas as reparações apenas devem ser realizadas por um concessionário autorizado.

LAVAGEM

Tecido do assento

- Pode lavar o assento do carrinho na máquina de lavar com água fria e um detergente suave.
- Certifique-se de que remove a estrutura de metal e as placas em plástico do assento antes de lavar.
- Não utilize solventes nem materiais cáusticos ou abrasivos.
- Para evitar um encolhimento, basta colocar o assento na estrutura para secar.
- Não passe a ferro nem lave a seco, não seque em máquina nem torça o tecido.
- Se as coberturas do assento tiverem de ser substituídas, utilize apenas peças de um Concessionário Autorizado da Baby Jogger. São as únicas testadas a nível de segurança e concebidas para se ajustarem a este assento.

Peças em plástico/metal

- Limpe com sabão suave e água morna.
- Não pode remover, desmontar nem alterar qualquer peça do mecanismo de dobragem do assento ou travões.

Conservação das rodas

- As rodas podem ser limpas com um pano húmido. Têm de ser totalmente secas com uma toalha ou pano macio.

ARMAZENAMENTO

- A luz solar pode desbotar o tecido do assento e secar os pneus, por isso, deve armazenar o carrinho num espaço interior para manter o seu bom aspeto.
- **NÃO** armazene o carrinho num espaço exterior.
- Assegure que o carrinho está seco antes de o guardar durante períodos prolongados.
- Guarde sempre o carrinho em ambientes secos.
- Guarde o carrinho num local seguro quando não estiver a ser utilizado (ou seja, onde as crianças não possam brincar com o carrinho).
- **NÃO** coloque objetos pesados em cima do carrinho.
- **NÃO** guarde o carrinho próximo de uma fonte de calor direto, como um radiador ou fogueira.

Garantia de Vida Útil Limitada da Baby Jogger

A Baby Jogger garante que a estrutura não apresenta defeitos de fabrico durante a vida útil do produto. Os defeitos do fabricante incluem, não exclusivamente, a rutura das soldas e danos no tubo da estrutura. Os materiais laterais têxteis e macios e todos os outros componentes terão a garantia de um ano a partir da data de compra (exceto os tubos e pneus). É necessária a prova de compra para uma reclamação de garantia e a garantia apenas se aplica ao comprador original.

ESTA GARANTIA NÃO COBRE:

- O desgaste normal
- Corrosão e ferrugem
- Uma montagem incorreta ou a instalação de peças ou acessórios de terceiros incompatíveis com a conceção original
- Danos acidentais ou intencionais, abuso ou negligência ou utilização em escadas normais ou rolantes.
- Utilização comercial
- Armazenamento/conservação incorreta da unidade

Esta garantia exclui especificamente reclamações por danos indiretos, incidentais ou consequenciais. As garantias implicadas de comerciabilidade e adequação a uma finalidade específica aplicam-se ao período de garantia específico para esta unidade de modelo no momento de compra. Alguns países não permitem a exclusão ou limitação de danos incidentais ou consequenciais, por isso, as limitações ou exclusões acima indicadas podem não se aplicar ao seu caso. Esta garantia dá-lhe direitos legais específicos e outros países podem conceder-lhe outros direitos. Para saber quais são os seus direitos legais no seu país, consulte a sua agência de direitos do consumidor local ou nacional ou o seu Procurador Geral.

Se o seu carrinho tiver sido comprado fora dos EUA, contacte o distribuidor do país mais próximo. Pode obter as suas informações de contacto no nosso website em <http://www.babyjogger.com/retailers/#international>. Reclamações de garantia fora do país em que foi efetuada a compra do produto podem implicar taxas de envio.



NOTA: Quando contactar o distribuidor da Baby Jogger relativamente ao seu carrinho, indique prontamente o número de série e o número de modelo do seu carrinho. Estão indicados no interior da perna traseira.

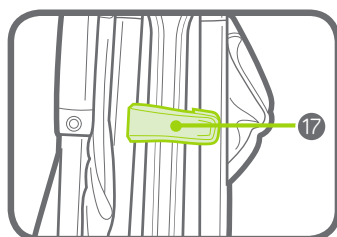
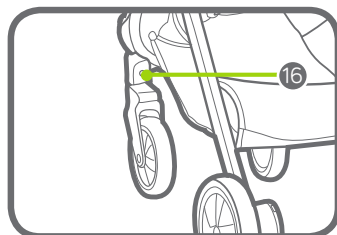
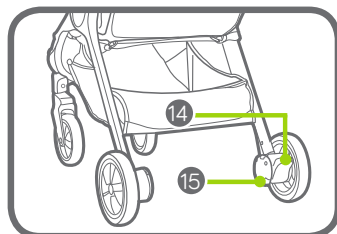
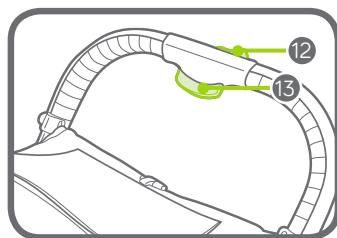
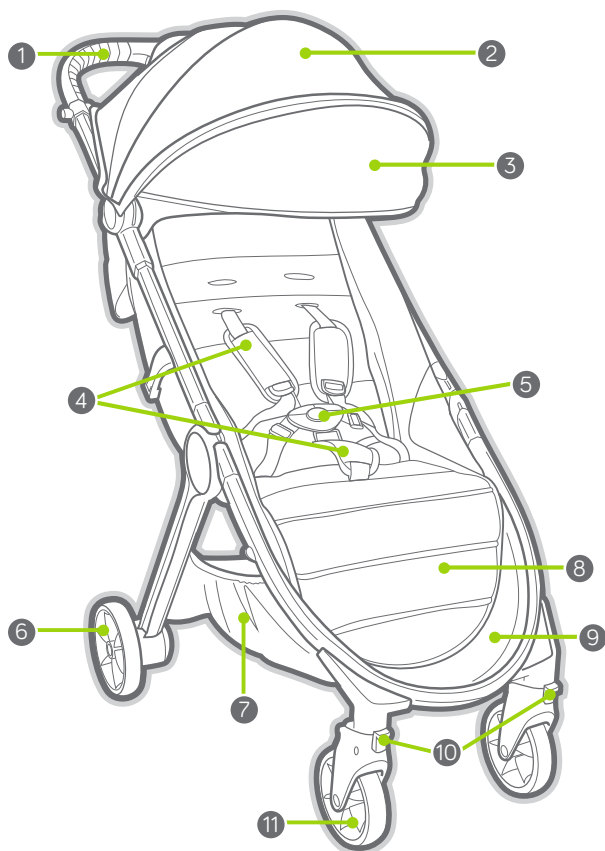

- | | | | |
|---|---|----|--|
| 1 | Mâner | 10 | Dispozitiv pivotant/de blocare |
| 2 | Copertină | 11 | Roata din față |
| 3 | Extensia copertinei | 12 | Buton de decuplare a plierii mânerului |
| 4 | Pernițele hamului și pernița închizătorului | 13 | Buton de pliere a mânerului |
| 5 | Închizătorul hamului | 14 | Frână de parcare |
| 6 | Roata din spate | 15 | Buton de deblocare a roții din spate |
| 7 | Coș de depozitare | 16 | Buton de deblocare a roții din față |
| 8 | Suportul pentru picioare | 17 | Auto-blocare |
| 9 | Spațiu pentru picioare | | |

AVERTISMENTE

Important – citiți cu atenție și păstrați acest document pentru consultare ulterioară. Siguranța copilului dvs. poate fi pusă în pericol dacă nu respectați aceste instrucțiuni.

AVERTISMENTE

- Nu lăsați niciodată copilul nesupravegheat.
- Utilizați întotdeauna sistemul de prindere.
- Acest produs nu este recomandat a fi utilizat în timp ce alergați sau vă plimbați pe role.
- Asigurați-vă că toate dispozitivele de blocare sunt închise înainte de a utiliza produsul.
- Pentru a evita rănirea copilului, asigurați-vă că acesta este la distanță atunci când pliați și depliați acest produs.
- Nu lăsați copilul să se joace cu acest produs.
- Înainte de utilizare verificați dacă dispozitivele de fixare de la landou, scaunul căruciorului sau scaunul auto sunt cuplate în mod corespunzător.

INFORMAȚII SUPLIMENTARE DE SIGURANȚĂ

- Acest cărucior este conceput pentru un singur copil. Nu utilizați NICIODATĂ acest cărucior pentru mai mult de un copil în același timp.



max 22 kg

- Scaunul este adecvat pentru un copil de la naștere până la greutatea de 22 kg.
- Sarcina maximă totală recomandată pentru acest cărucior este de 27 kg. 22 kg pe scaun și 5 kg în coș. O greutate excesivă poate duce la apariția unei instabilități periculoase.

- Pachetele sau accesoriile, sau ambele, amplasate pe ansamblul căruciorului pot cauza dezechilibrarea acestuia.
- Orice greutate agățată de mâner și/sau de spatele spătarului și/sau de laturile dispozitivului va afecta stabilitatea dispozitivului.
- Pentru nou-născuți, recomandăm să folosiți întotdeauna cea mai înclinată poziție a scaunului.
- Blocați frânele înainte de a pune și a scoate copilul din cărucior și ori de câte ori căruciorul nu se află în mișcare.
- Asigurați-vă că frâna este cuplată corespunzător împingând căruciorul încet înainte și înapoi.
- Căruciorul nu este destinat a fi utilizat pentru transportarea copiilor pe scări fixe sau rulante. Deteriorările aduse căruciorului nu vor fi acoperite de garanție.
- Acest cărucior nu înlocuiește patul sau pătuțul. În cazul în care copilul dvs. trebuie să doarmă, așezați-l într-un landou, pătuț sau pat adecvat.
- Accesoriile care nu sunt aprobate de Baby Jogger nu trebuie utilizate.
- Atenție la mașini – nu presupuneți niciodată că șoferul vă poate vedea pe dvs. și pe copilul dvs.
- Copilul trebuie să rămână așezat (nu în picioare) în cărucior.
- Utilizați numai piese de schimb furnizate sau omologate de Baby Jogger.

CADRUL

- 1 Scoateți cadrul căruciorului din cutie și puneți roțile deoparte. Deblocați căruciorul trăgând de maneta de blocare automată.
 - 2 Trageți de partea inferioară din față a cadrului căruciorului, îndepărtând-o de picioarele din spate. Apoi ridicați cadrul spătarului scaunului în sus, îndepărtându-l de picioarele din spate. În final, depliați mânerul ridicându-l în sus. Căruciorul se va fixa pe poziție și veți auzi un clic.
 3. Așezați căruciorul în poziție verticală.
- ⚠️ AVERTISMENT:** Înainte de utilizare, asigurați-vă că toate dispozitivele de blocare sunt activate.

ROATA DIN FAȚĂ

4 Instalare

- Așezați căruciorul pe spate astfel încât mânerul să se sprijine pe podea.
- Atașați roata din față glisând-o în suportul de fixare a roții din față până când auziți un clic. Trageți ușor de roată pentru a vă asigura că aceasta este atașată corespunzător.

5 Demontare

- Țineți apăsat pe butonul de deblocare a roții din față și glisați ușor roata din față pentru a o scoate din suportul de fixare.

FUNCȚIA DE PIVOTARE

- 6 Împingeți butonul de blocare a dispozitivului pivotant în sus pentru a bloca roata din față în poziție fixă.
 - 7 Apăsați butonul de blocare a dispozitivului pivotant în jos pentru a permite ansamblului roții din față să pivoteze.
- ⚠️ AVERTISMENT:** Când așezați sau scoateți copilul din cărucior, blocați roata din față în poziție fixă. Deși roata din față se fixează pe poziție, căruciorul nu este destinat a fi utilizat pentru jogging sau exerciții fizice.

ROȚILE DIN SPATE

8 Instalare

- Aliniați axul roții din spate la suportul de fixare a roților amplasat pe cadrul căruciorului și introduceți-l în suportul de fixare până când se fixează în poziție. Se va auzi un clic.
- Trageți ușor de roata din spate pentru a vă asigura că aceasta este atașată corespunzător.

9 Demontare

- În timp ce țineți apăsat butonul de deblocare a roții, trageți ușor de roata din spate pentru a o scoate din suportul de fixare.

FRÂNA

- 10 Pentru a bloca frânele: apăsați maneta de frână în jos pentru a activa frânele.
- 11 Pentru a debloca frânele: ridicați maneta de frână în sus.

- ⚠️ AVERTISMENT:** Blocați frânele înainte de a pune și a scoate copilul din cărucior și ori de câte ori căruciorul nu se află în mișcare.

COPERTINA

- 12 Trageți în față copertina pentru a o deschide și împingeți-o înapoi pentru a o închide.
- 13 Pentru a utiliza extensia copertinei: trageți extensia de sub copertină până când se fixează în poziție, împingeți extensia sub copertina principală pentru a o ascunde.

REGLAREA CENTURILOR DE UMĂR

- 14 Desfaceți banda de prindere de pe spatele scaunului și deschideți buzunarul în care se află opritorul de plastic pătrat. Răsuciți-l și treceți-l prin fantele amplasate pe placa de polietilenă și pe husa scaunului.
- 15 Introduceți din nou opritorul prin fanta scaunului care se află cel mai aproape de umerii copilului. Treceți-l înapoi prin husa scaunului și prin placa de polietilenă. Trageți de curea ca să vă asigurați că opritorul este blocat. Repetați această procedură pe ambele laturi.

⚠️ AVERTISMENT: Evitați rănirea gravă provocată de căderea sau alunecarea din cărucior. Reglați și prindeți întotdeauna în mod corespunzător hamul de siguranță.

⚠️ AVERTISMENT: Utilizați întotdeauna cureaua închizătorului bifurcat în combinație cu curelele de umăr și centura de siguranță de mijloc.

16 Glisați pernțele hamului în sus pentru a accesa ghidajul de plastic amplasat pe curea.

17 Țineți ghidajul de plastic și trageți de curea pentru a o strânge sau pentru a o slăbi.

UTILIZAREA HAMULUI DE SIGURANȚĂ

18 Introduceți închizătorul curelei laterale în închizătorul hamului pe ambele laturi.

19 Introduceți hamul conectat și închizătoarele curelelor laterale în părțile laterale ale închizătorului bifurcat.

20 Apăsăți pe butonul închizătorului bifurcat pentru a-l debloca.

ÎNCLINAREA SCAUNULUI

21 Prindeți clema din spatele scaunului și trageți de ea în jos în funcție de înclinarea dorită.

22 Trageți în jos scaunul din ambele părți astfel încât să corespundă poziției clemei. Inversați pașii pentru a reveni la poziția verticală.

⚠️ AVERTISMENT: Atunci când reglați scaunul căruciorului, asigurați-vă că brațele, capul și picioarele copilului nu stau în calea componentelor mobile ale scaunului și cadrului căruciorului.

ÎNCLINAREA SUPTULUI PENTRU PICIOARE

23 Ridicați suportul pentru picioare pentru a-l înclina.

24 Pentru a coborî suportul pentru picioare, trageți de bara de decuplare de sub suportul pentru picioare, în timp ce coborâți suportul.

DEMONTAREA COȘULUI

25 De sub cărucior, desfaceți capsele coșului de lângă spatele căruciorului.

26 În spatele căruciorului, împingeți în sus de clemele atârinate, pentru a le scoate de pe cadrul căruciorului.

27 Din fața căruciorului, desprindeți și desfaceți buclele celor două capse.

28 Trageți materialul coșului din canturile cadrului coșului suport pentru picioare.

PLIEREA

- Scoateți copilul din scaun.

- Goliți coșul de orice obiecte și accesorii.

29 Glisați butonul de decuplare a plierii mânerului în timp ce țineți apăsat pe butonul de pliere de pe mâner și pliați mânerul în față.

30 Pliati partea superioară a cadrului căruciorului în jos pe partea inferioară a acestuia.

31 Trageți în sus de mânerul de pliere de pe scaun și lăsați cadrul să coboare.

32 Asigurați-vă că maneta de blocare automată se fixează în poziție cu un clic.

SCOATEREA HUSEI SCAUNULUI

33 De sub scaun, desfaceți banda velcro și treceți cureaua prin inelul D.

34 Deschideți și desfaceți cele două capse aflate sub scaun.

35 Desfaceți banda de prindere de sub suportul pentru picioare.

36 Dezlegați cele șase benzi de fixare aflate pe spatele scaunului

37 În partea de sus a scaunului, trageți husa scaunului afară din șanțurile cadrului.

⚠️ AVERTISMENT: Asigurați-vă că benzile de prindere sunt bine închise când prindeți la loc husa scaunului.

ÎNGRIJIREA ȘI ÎNTREȚINEREA

Pentru a menține durata de viață a căruciorului dvs., este important să asigurați întreținerea simplă și regulată a acestuia. Asigurați-vă din când în când că îmbinările și zonele de pliere sunt încă în stare bună. Dacă auziți scârțâituri sau simțiți tensiune, puteți duce căruciorul la un atelier local de reparații pentru biciclete pentru a fi lubrifiat. Toate reparațiile vor fi efectuate exclusiv de un reprezentant autorizat.

SPĂLAREA

Husa scaunului

- Puteți spăla scaunul căruciorului în mașină de spălat, utilizând apă rece și un detergent delicat.
- Asigurați-vă că ați demontat cadrul de metal și plăcile de polietilenă de pe scaun înainte de a-l spăla.
- Nu utilizați solvenți sau materiale de curățare caustice sau abrazive.
- Pentru a minimiza posibilitatea strâmtării, reatașați scaunul pe cadru pentru a se usca.
- Nu călcați la presă sau cu fierul de călcat, nu curățați chimic, nu uscați prin centrifugare și nu stoarceți husa.
- Dacă husele scaunului trebuie înlocuite, folosiți numai piese de schimb achiziționate de la un reprezentant autorizat Baby Jogger. Acestea sunt singurele care prezintă garanția că au fost testate în ceea ce privește siguranța și că au fost concepute pentru a se potrivi cu scaunul.

Piese din plastic/metal

- Ștergeți cu o cârpă folosind un săpun delicat și apă caldă.
- Nu trebuie să scoateți, să demontați sau să modificați nicio piesă a mecanismului de pliere a scaunului sau a frânelor.

Îngrijirea roților

- Roțile pot fi curățate folosind o cârpă umedă. Acestea trebuie uscate complet folosind un prosop sau o cârpă moale.

DEPOZITAREA

- Expunerea la soare poate decolora husa scaunului și poate usca roțile, prin urmare, depozitarea căruciorului în interior va prelungi aspectul acestuia.
- NU depozitați căruciorul în exterior.
- Înainte de depozitarea căruciorului pe perioade lungi de timp, asigurați-vă că acesta este uscat.
- Depozitați întotdeauna căruciorul într-un mediu uscat.
- Atunci când nu utilizați căruciorul, depozitați-l într-un loc sigur (în care copiii nu se pot juca cu el).
- NU așezați obiecte grele pe cărucior.
- NU depozitați căruciorul lângă o sursă directă de căldură, precum un radiator sau foc deschis.

Garanția pe viață limitată oferită de Baby Jogger

Baby Jogger garantează faptul că nu există defecte de fabricație ale cadrului pe durata de viață a produsului. Defectele de fabricație includ, dar fără a se limita la, ruperea sudurilor și deteriorarea tuburilor cadrului. Pentru materialele moi sau textile și pentru toate celelalte componente se acordă o garanție de un an de la data achiziționării (cu excepția tuburilor și a pneurilor). Bonul de achiziție este necesar pentru a depune o cerere de garanție, garanția fiind oferită numai pentru cumpărătorul inițial.

ACEASTĂ GARANȚIE NU ACOPERĂ:

- Nivelul normal de uzură
- Coroziunea sau rugina
- Asamblarea incorectă sau instalarea de piese sau accesorii achiziționate de la terți, care nu sunt compatibile cu modelul original
- Deteriorările accidentale sau intenționate, abuzul sau neglijența sau utilizarea produsului pe scări fixe sau mobile.
- Utilizarea comercială
- Depozitarea/Îngrijirea necorespunzătoare a căruciorului

Prezenta garanție exclude în mod expres cererile de daune indirecte, incidentale sau conexe. Garanțiile implicite privind vandabilitatea și adecvarea pentru un anumit scop se acordă în funcție de perioada de garanție specifică pentru acest model la data achiziției. Unele state nu permit excluderea sau limitarea daunelor incidentale sau conexe, astfel încât este posibil ca limitările sau excluderile de mai sus să nu se aplice în cazul dvs. Prezenta garanție vă oferă drepturi legale specifice și puteți beneficia și de alte drepturi care diferă de la stat la stat. Pentru a vă cunoaște drepturile legale în statul dvs., adresați-vă oficiului local sau de stat pentru protecția consumatorilor sau biroului Procurorului General al statului dvs.

Dacă ați achiziționat căruciorul din afara Statelor Unite, vă rugăm să contactați distribuitorul din țara cea mai apropiată de dvs. Informațiile de contact pot fi găsite pe site-ul nostru web la adresa <http://www.babyjogger.com/retailers/#international>. Cererile de garanție din afara țării în care produsul a fost achiziționat pot include unele cheltuieli de transport.



NOTĂ: Atunci când contactați distribuitorul Baby Jogger în legătură cu căruciorul dvs., vă rugăm să aveți la îndemână numărul de serie al căruciorului și numărul modelului. Acestea sunt specificate pe partea interioară a piciorului din spate.

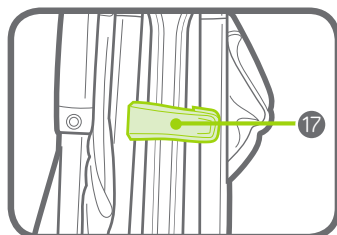
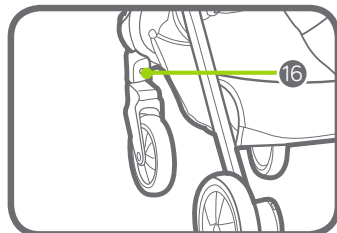
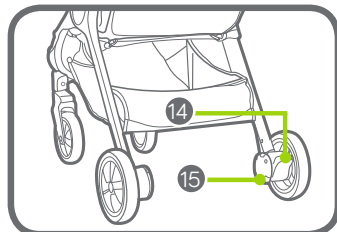
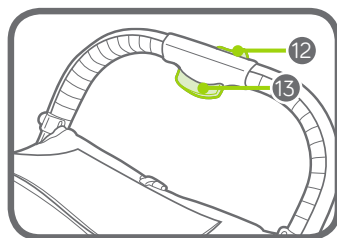
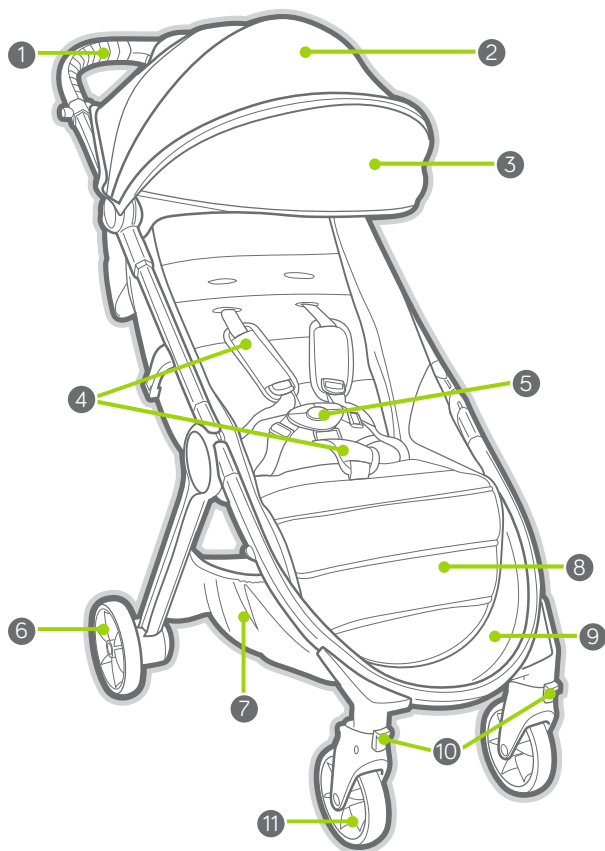

- | | | | |
|---|--|----|---------------------------------------|
| 1 | Ручка | 10 | Фиксатор поворота |
| 2 | Балдахин | 11 | Переднее колесо |
| 3 | Удлинитель балдахина | 12 | Кнопка разблокировки ручки |
| 4 | Подкладки ремней безопасности и подкладка пряжки | 13 | Кнопка складывания ручки |
| 5 | Удлинитель балдахина | 14 | Стояночный тормоз |
| 6 | Заднее колесо | 15 | Кнопка разблокировки заднего колеса |
| 7 | Корзина для покупок | 16 | Кнопка разблокировки переднего колеса |
| 8 | Подставки для ног | 17 | Автоматическая блокировка |
| 9 | Ниша для ног | | |

ВНИМАНИЕ

ВАЖНО - Внимательно ознакомьтесь с инструкциями и сохраните их для справки в будущем.
Нарушение данных инструкций может сказаться на безопасности вашего ребенка.

ВНИМАНИЕ

- Никогда не оставляйте ребенка без присмотра.
- Всегда используйте систему ограничения подвижности.
- Это изделие не предназначено для использования во время бега или катания на коньках.
- Перед использованием убедитесь, что все блокирующие устройства задействованы.
- Чтобы не допустить травм, складывайте и раскладываете изделие на безопасном расстоянии от ребенка.
- Не позволяйте ребенку играть с этим изделием.
- Перед использованием проверяйте надежность зацепления устройств крепления люльки, сиденья или автомобильного кресла.

ДОПОЛНИТЕЛЬНАЯ ИНФОРМАЦИЯ ДЛЯ ОБЕСПЕЧЕНИЯ БЕЗОПАСНОСТИ

- Сиденье данной прогулочной коляски рассчитано на одного ребенка. НИКОГДА не допускайте, чтобы в такой коляске одновременно находилось больше одного ребенка.



max 22 kg

- Данное сиденье предназначено для одного ребенка от младенческого возраста до ребенка весом 22 кг.
- Общая весовая нагрузка, рекомендуемая для такой коляски — 27 кг. Из них 22 кг приходятся на сиденье и 5 кг — на корзину. Чрезмерный вес может привести к опасной неустойчивости изделия.

- Пакеты, дополнительные принадлежности или то и другое вместе, размещенные на изделии, могут привести к нестабильности изделия.
- Любая нагрузка на ручку и/или заднюю часть спинки и/или краев коляски влияет на устойчивость коляски.
- Для новорожденных рекомендуется всегда использовать максимальный наклон сиденья.
- Задействуйте тормоз, прежде чем усадить или вынуть ребенка из коляски, а также тогда, когда коляска стоит на месте.
- Чтобы проверить, правильно ли установлен тормоз, слегка подвигайте коляской взад-вперед.
- Прогулочная коляска не предназначена для транспортировки детей вверх или вниз по лестницам или эскалаторам. Повреждение коляски в результате таких действий не покрывается гарантией.
- Данная прогулочная коляска не заменяет люльку или кровать. Если вашему ребенку пора спать, уложите его в подходящую люльку, колыбель или кровать.
- Не следует использовать дополнительные принадлежности, не утвержденные компанией Baby Jogger.
- Следите за ситуацией на дороге — никогда не рассчитывайте на то, что водитель обязательно увидит вас и вашего ребенка.
- Ребенок должен оставаться в сидячем положении (не стоять в коляске).
- Пользуйтесь только запчастями, которые поставляются или рекомендуются компанией Baby Jogger.

РАМА

- 1 Извлеките раму прогулочной коляски из упаковки и отложите на время колеса.

Разблокируйте прогулочную коляску, потянув рычаг автоматического фиксатора.

- 2 Потяните нижнюю переднюю раму коляски в сторону от задних ножек. Затем поднимите заднюю раму сиденья вверх от задних ножек. Наконец, разверните ручку вверх. Коляска войдет в нужное положение; вы услышите щелчок.

- 3 Поставьте коляску вертикально.

⚠ ВНИМАНИЕ! Перед использованием убедитесь, что все блокирующие устройства зацеплены.

ПЕРЕДНЕЕ КОЛЕСО

4 Установка

- Положите прогулочную коляску на заднюю сторону так, чтобы ручка находилась на полу.
- Прикрепите переднее колесо, вставив его в зажим для крепления переднего колеса так, чтобы раздался щелчок. Осторожно потяните переднее колесо, чтобы убедиться в том, что оно надежно прикреплено.

5 Снятие

- Нажимая на кнопку разблокирования переднего колеса, аккуратно вытяните переднее колесо из зажима для крепления переднего колеса.

ПОВОРОТ КОЛЕСА

- 6 Отожмите кнопку блокирования поворота колеса, чтобы заблокировать переднее колесо в фиксированном положении.
- 7 Нажмите кнопку блокирования поворота колеса для свободного поворота сборки переднего колеса.

⚠ ВНИМАНИЕ! При помещении и извлечении ребенка передние колеса следуют блокировать в фиксированном положении. Хотя поворот передних колес прогулочной коляски блокируется, она не рассчитана на пробежки или занятия физическими упражнениями.

ЗАДНЕЕ КОЛЕСО

8 Установка

- Выровняйте ось заднего колеса с зажимом для крепления колеса на раме прогулочной коляски и вставьте так, чтобы колесо приняло правильное положение. Вы услышите щелчок.
- Осторожно потяните заднее колесо, чтобы убедиться в том, что оно надежно прикреплено.

9 Снятие

- Нажимая на кнопку разблокирования колеса, аккуратно вытяните заднее колесо из зажима для крепления колеса.

ТОРМОЗ

- 10 Чтобы заблокировать тормоз, нажмите на рычаг тормоза, и тормоз сработает.

- 11 Чтобы разблокировать тормоз, поднимите рычаг тормоза.

⚠ ВНИМАНИЕ! Блокируйте тормоз, прежде чем поместить ребенка или извлечь его, а также, когда прогулочная коляска находится без движения.

БАЛДАХИН

- 12 Чтобы открыть балдахин, потяните вперед; чтобы закрыть балдахин, толкните назад.

- 13 Чтобы установить удлинитель балдахина, вытащите удлинитель из-под балдахина, пока он не встанет на место (при этом вы услышите щелчок), и спрячьте удлинитель под основной частью балдахина.

РЕГУЛИРОВКА ПЛЕЧЕВЫХ РЕМНЕЙ

- 14 С задней стороны сиденья отстегните полоски для крепления и откройте карман, чтобы найти квадратный пластиковый стопор. Поверните стопор и протяните через отверстия в пластиковой панели и ткани сиденья.
- 15 Снова вставьте стопор в отверстие в сиденье, расположенное ближе всего к плечам ребенка. Протяните назад через отверстия в ткани и пластиковой панели. Дерните ремень, чтобы убедиться в том, что он зафиксирован. Повторите действие с другой стороны.

⚠ ВНИМАНИЕ! Не допускайте серьезных травм в результате падения или выскальзывания ребенка. Всегда надежно регулируйте и затягивайте ремни безопасности.

⚠ ВНИМАНИЕ! Всегда используйте паховый ремень в сочетании с плечевыми ремнями и поясным ремнем.

- 16 Перетяните подкладки ремней безопасности, чтобы найти пластиковую направляющую деталь на ремне.
- 17 Возьмитесь за пластиковую направляющую деталь и потяните ремень, чтобы затянуть или ослабить.

ИСПОЛЬЗОВАНИЕ РЕМНЕЙ БЕЗОПАСНОСТИ

- 18 Вставьте пряжки боковых ремней в пряжку ремней безопасности с обеих сторон.
- 19 Вставьте пряжки совмещенных ремней безопасности и боковых ремней в пряжку пахового ремня с обеих сторон.
- 20 Нажмите кнопку на пряжке пахового ремня, чтобы освободить ремни.

ОТКИДЫВАНИЕ СПИНКИ

- 21 Придавите зажим, который находится за сиденьем, и установите спинку сиденья в желаемое положение.
- 22 Потяните сиденье вниз с обеих сторон, чтобы оно соответствовало положению зажима. Чтобы установить спинку сиденья в вертикальное положение, выполните вышеуказанные шаги в обратном порядке.

⚠ ВНИМАНИЕ! Регулируя положение сиденья прогулочной коляски, следите за тем, чтобы голова, руки и ноги ребенка не попали в движущиеся части и раму коляски.

НАКЛОН ПОДСТАВКИ ДЛЯ НОГ

- 23 Поднимите подставку для ног вверх, чтобы наклонить ее.
- 24 Чтобы опустить подставку для ног, потяните фиксатор под подставкой, опуская ее.

СНЯТИЕ КОРЗИНЫ

- 25 Отстегните находящиеся под коляской защелки корзины возле задней части коляски.

26 В задней части коляски надавите на висящие зажимы, чтобы удалить их из рамы коляски.

27 Из-под передней части коляски отстегните и развяжите две защелки.

28 Вытяните чехол корзины из пазов ниши для ног.

СКЛАДЫВАНИЕ

- Уберите ребенка с сиденья.
 - Извлеките все устройства крепления и все предметы из корзины.
- 29 Сдвиньте кнопку разблокировки ручки, одновременно прижимая кнопку складывания на ручке и наклоняя ручку вперед; ручка сложится.
 - 30 Приставьте верхнюю раму коляски к нижней, складывая ее таким образом.
 - 31 Потяните вверх ремень складывания на сиденье; рама сложится.
 - 32 Убедитесь, что рычаг автоматического фиксатора принял правильное положение; при этом вы услышите щелчок.

СНЯТИЕ ЧЕХЛА СИДЕНЬЯ

- 33 С нижней части сиденья отстегните липучку и протяните ремень через D-образное кольцо.
- 34 Отстегните и освободите две защелки под сиденьем.
- 35 Отстегните крепежную ленту под подставкой для ног.
- 36 Освободите шесть крепежных полосок в задней части сиденья.
- 37 Сверху сиденья, вытяните чехол сиденья из пазов в раме.

⚠ ВНИМАНИЕ: При повторной установке ткани сиденья убедитесь, что все крепежные детали правильно сцеплены.

УХОД И ТЕХНИЧЕСКОЕ ОБСЛУЖИВАНИЕ

Чтобы прогулочная коляска прослужила дольше, важно выполнять простой регулярный уход. Периодически следует проверять, находятся ли соединения и места сгибов в хорошем рабочем состоянии. Если вы слышите скрип или чувствуете натяжение, можно отнести коляску в ближайший магазин велосипедов для смазки. Любые виды ремонта должны проводиться авторизованным дилером.

СТИРКА

Чехол сиденья

- Чехол сиденья прогулочной коляски можно стирать в стиральной машине в холодной воде, используя мягкодействующее моющее средство.
- Не забудьте снять металлическую раму и пластиковые панели перед стиркой.
- Не используйте растворители, каустические или абразивные чистящие средства.
- Чтобы минимизировать усадку, просто снова прикрепите чехол сиденья на раму для сушки.
- Не сушите под прессом, не гладьте, не подвергайте химической чистке, не сушите в стиральной машине и не выкручивайте материал.
- Если чехол сиденья необходимо заменить, используйте только изделия, поставляемые авторизованными дилерами компании Baby Jogger. Только на такие изделия предоставляется гарантия проведения испытаний на безопасность и соответствия габаритам сиденья.

Пластиковые/металлические детали

- Протирайте, используя мягкодействующий мыльный раствор и теплую воду.
- Нельзя убирать, разбирать или видоизменять любую часть механизма складывания сиденья или тормозов.

Уход за колесами

- Колеса можно очищать влажной тряпкой. Их необходимо полностью высушить мягким полотенцем или тряпкой.

ХРАНЕНИЕ

- В результате воздействия солнечного света материал сиденья может выцвести, а покрышки пересохнуть, поэтому хранение коляски в помещении позволяет дольше сохранить привлекательный внешний вид.
- НЕ храните на улице.
- Убедитесь, что коляска полностью высохла, прежде чем сложить ее для хранения на длительный период.
- Всегда храните коляску в сухом месте.
- Храните прогулочную коляску в безопасном месте, если она не используется (т.е. там, где дети не смогут с ней играть).
- НЕ ставьте тяжелые предметы на коляску.
- НЕ храните прогулочную коляску вблизи от прямых источников тепла, таких как обогреватель или огонь.

Бессрочная гарантия с ограничениями компании Baby Jogger:

Компания Baby Jogger гарантирует на весь срок эксплуатации изделия, что рама не имеет производственных дефектов. Производственные дефекты включают, среди прочего, дефекты сварных конструкций и дефекты профиля рамы. На детали из текстиля или мягкой ткани, а также все другие компоненты предоставляется гарантия сроком на один год с даты покупки (за исключением профилей и шин). Для обращения с претензией по гарантии требуется доказательство покупки; гарантийные обязательства действительны только в отношении первоначального покупателя.

НАСТОЯЩАЯ ГАРАНТИЯ НЕ ПОКРЫВАЕТ:

- Обычный износ
- Воздействие коррозии или образование ржавчины
- Неправильную сборку или установку третьими лицами деталей или принадлежностей, не совместимых с оригинальным дизайном
- Случайные или преднамеренные повреждения, неправильное использование или халатность, либо использование на лестницах или эскалаторах.
- Использование в коммерческих целях
- Неправильное хранение/уход за изделием

Настоящая гарантия определенно исключает любые претензии в связи с непрямыми, случайными или косвенными убытками. Подразумеваемые гарантии пригодности для продажи и пригодности для какой-либо конкретной цели соответствуют особому гарантийному периоду данной модели на дату продажи. В некоторых штатах не разрешается исключение или ограничение претензий в связи с непрямыми или косвенными убытками, поэтому указанные выше ограничения или исключения могут к вам не применяться. Настоящая гарантия предоставляет вам особые законные права. Вы также можете иметь другие права, которые могут отличаться в зависимости от штата. Чтобы узнать, какими законными правами вы можете воспользоваться в своем штате, обратитесь в местное представительство или представительство штата по защите прав потребителей или к генеральному прокурору своего штата.

Если прогулочная коляска была куплена за пределами Соединенных Штатов Америки, обратитесь к дистрибьютору в ближайшей стране. Контактную информацию можно найти на нашем веб-сайте по адресу: <http://www.babyjogger.com/retailers/#international>. Претензии по гарантии за пределами страны, где было приобретено изделие, могут повлечь расходы на транспортировку.



ПРИМЕЧАНИЕ: Обращаясь к дистрибьютору Baby Jogger по поводу прогулочной коляски, подготовьте серийный номер и номер модели. Их можно найти на внутренней стороне задней ножки.

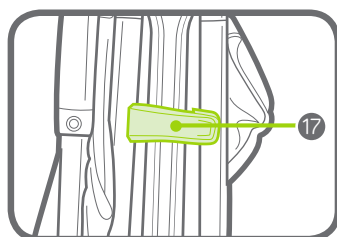
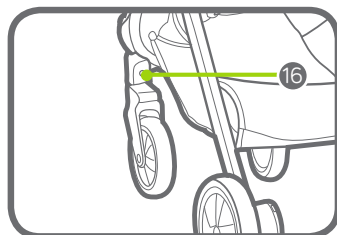
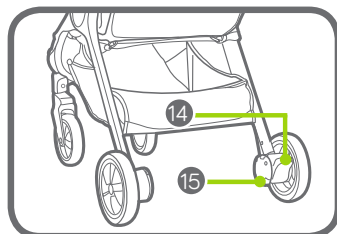
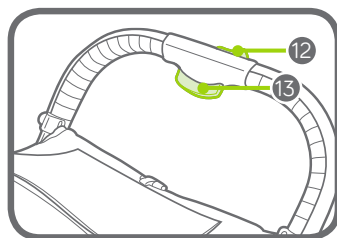
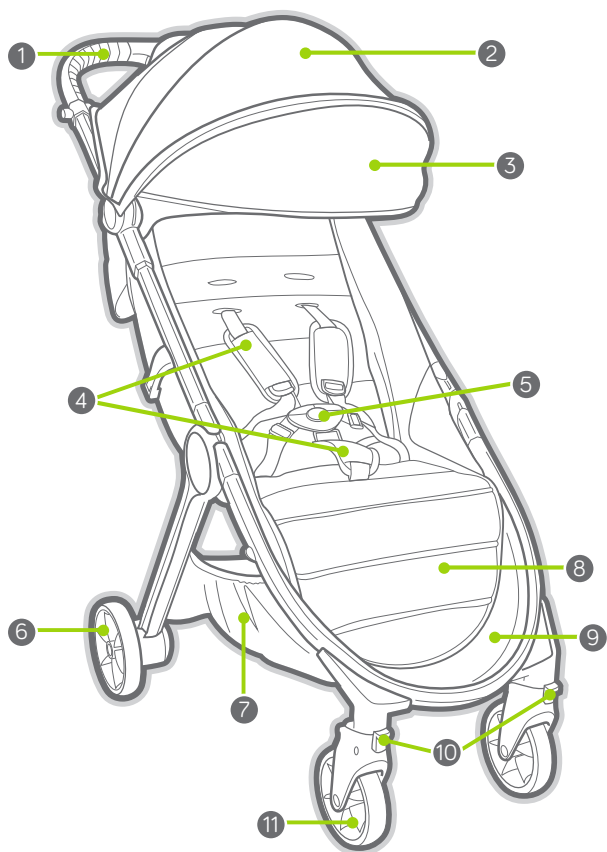

- | | | | |
|---|-----------------------------------|----|--------------------------------------|
| 1 | Drška | 10 | Okretanje/blokada |
| 2 | Tenda | 11 | Prednji točak |
| 3 | Produžetak tende | 12 | Dugme na dršci za rasklapanje kolica |
| 4 | Jastučići pojasa i jastučić kopče | 13 | Dugme na dršci za sklapanje kolica |
| 5 | Produžetak tende | 14 | Ručna kočnica |
| 6 | Zadnji točak | 15 | Dugme za otpuštanje zadnjih točkova |
| 7 | Korpa za stvari | 16 | Dugme za otpuštanje prednjih točkova |
| 8 | Nslonac za noge | 17 | Automatska blokada |
| 9 | Naslon za noge | | |

UPOZORENJE

VAŽNO - Pažljivo pročitajte ova uputstva i sačuvajte ih u slučaju potrebe. Bezbednost vašeg deteta može biti ugrožena ako se ne pridržavate ovih uputstava.

UPOZORENJE

- Nikada ne ostavljajte dete bez nadzora.
- Uvek koristite sistem za vezivanje.
- Ovaj proizvod nije prikladan za trčanje ili klizanje.
- Pre upotrebe proverite da li su svi uređaji za blokadu zaključani.
- Da bi se izbegle povrede, dete ne sme da bude u blizini prilikom rasklapanja i sklapanja ovog proizvoda.
- Ne dozvolite detetu da se igra sa ovim proizvodom.
- Pre upotrebe proverite da li su dečja nosiljka, sedišta ili uređaji za pričvršćivanje auto-sedišta pravilno postavljeni.

DRUGE BEZBEDNOSNE INFORMACIJE

- Ova kolica su namenjena za jedno dete. NIKAKO nemojte dozvoliti da više od jednog deteta bude u ovim kolicima u isto vreme.



max 22 kg

- Ovo sedišta je namenjeno za jedno dete od rođenja do 22 kg težine.
- Ukupna nosivost koja se preporučuje za ova kolica je 27 kg. 22 kg u sedištu i 5 kg u korpi. Prevelika težina može dovesti do opasnog, nestabilnog stanja.

- Ako se paketi ili dodatni predmeti, ili oboje stave na kolica, kolica mogu biti nestabilna.
- Bilo kakav teret na dršci i/ili iza naslona i/ili na stranama kolica uticaće na stabilnost kolica.
- Za novorođenčad uvek koristite potpuno nagnuti položaj sedišta.
- Blokiranje kočnice pre nego što stavite ili uzmete dete iz kolica i kad god kolica stoje u mestu.
- Uverite se da je kočnica ispravno aktivirana tako što ćete kolica lagano gurati napred-nazad.
- Kolica nisu namenjena za prevoz dece uz ili niz stepenice ili pokretne stepenice. Garancija neće pokriti štetu nastalu na kolicima.
- Ova kolica nisu zamena za krevetac ili krevet. Ako dete treba da spava, treba ga staviti u odgovarajuću nosiljku, krevetac ili krevet.
- Ne sme se upotrebljavati dodatna oprema koju nije odobrila kompanija Baby Jogger.
- Pazite na automobile – nemojte nikada da pretpostavljate da vozač može da vidi vas i vaše dete.
- Dete u kolicima mora da sedi (nije dozvoljeno stajanje u kolicima).
- Upotrebljavajte isključivo rezervne delove koje je isporučio ili odobrio Baby Jogger.

RAM

- 1 Izvadite ram kolica iz kutije i stavite točkove na stranu. Otključajte kolica povlačenjem ručice za automatsko zatvaranje kolica.
- 2 Povucite donji prednji ram kolica podalje od zadnjih nožica. Zatim podignite ram naslona sedišta od zadnjih nožica. I na kraju, rasklopite dršku prema gore. Kolica će se uglaviti u mestu i čućete škljoc.
- 3 Stavite kolica u uspravan položaj.

⚠ UPOZORENJE: Pre upotrebe proverite da li su svi uređaji za blokadu zaključani.

PREDNJI TOČAK

- 4 Postavljanje
 - Položite kolica od pozadi tako da drška leži na podu.
 - Pričvrstite prednji točak tako što ćete ga staviti u okvir prednjeg točka sve dok ne škljocne. Polako povucite prednji točak kako biste proverili da li je pravilno pričvršćen.
- 5 Skidanje
 - Dok pritiskate dugme za otpuštanje prednjeg točka, polako izvucite prednji točak iz okvira prednjeg točka.

FUNKCIJA ZA OKRETANJE

- 6 Podignite dugme za blokadu okretanja kako biste blokirali prednji točak u fiksni položaj.
- 7 Pritisnite dugme za blokadu okretanja prema dole da bi se prednji točkovi mogli okretati.

⚠ UPOZORENJE: Dok stavljate ili uzimate dete iz kolica, blokirajte prednje točkove u fiksni položaj. Iako se prednji točkovi kolica blokiraju, kolica nisu namenjena za džoging ili vežbanje.

ZADNJI TOČKOVİ

- 8 Postavljanje
 - Poravnajte osovину zadnjeg točka sa okvirom točka na ramu kolica i ubacite ga u okvir točka dok se ne uglavi u mestu. Čućete "škljoc".
 - Blago povucite zadnji točak kako biste se uverili da je pravilno pričvršćen.
- 9 Skidanje
 - Dok pritiskate dugme za otpuštanje točka, polako izvucite zadnji točak iz okvira točka.

KOČNICA

- 10 Blokiranje kočnica: pritisnite ručicu kočnice prema dole za blokadu kočnice.
 - 11 Otpuštanje kočnica: podignite ručicu kočnice.
- ⚠ UPOZORENJE:** Pre nego što stavite ili uzmete dete iz kolica i kad god kolica stoje u mestu, blokirajte kočnice.

TENDA

- 12 Povucite prema sebi kako biste otvorili tendu, a gurnite je od sebe kako biste je zatvorili.
- 13 Upotreba nastavka tende: Ispod tende izvucite nastavak dok ne stane u odgovarajući položaj; gurnite nastavak ispod glavne tende kako biste ga vratili nazad.

PODEŠAVANJE KAIŠEVA ZA RAMENA

- 14 Sa zadnje strane sedišta, odvežite trake za vezivanje i otvorite džep kako biste našli plastični četvrtasti stoper. Okrenite stoper i provucite kroz otvore u plastik naslonu i tkanini sedišta.

15 Ponovo stavite stoper u prerez sedišta koji je najbliži detetovim ramenima. Provucite od pozadi kroz tkaninu sedišta i plastik naslon. Povucite traku kako biste se uverili da je stoper zaključan. Ponovite postupak na obe strane.

⚠ UPOZORENJE: Izbegavajte ozbiljne ozlede od pada ili iskliznuća. Uvek pravilno namestite i zavežite sigurnosni pojas.

⚠ UPOZORENJE: Uvek koristite pojas za prepone zajedno sa pojasevima za ramena i pojasom oko struka.

16 Podignite jastučice pojasa kako biste imali pristup plastičnoj vodiči na traci.

17 Za zatezanje ili otpuštanje držite plastičnu vodiču i povucite traku.

UPOTREBA SIGURNOSNOG POJASA

18 Uvucite bočnu kopču trake u kopču pojasa s obe strane.

19 Uvucite povezane kopče pojasa i bočnih traka u krajeve kopče na preponama.

20 Za otpuštanje pritisnite dugme na kopči na preponama.

SPUŠTANJE NASLONA SEDIŠTA

21 Stegnite stezaljku iza sedišta i povlačite prema dole do željenog nagnutog položaja.

22 Spustite sedišta sa obe strane kako bi se poravnalo s položajem stezaljke. Da biste vratili sedišta u uspravni položaj, ponovite navedene korake obrnutim redosledom.

⚠ UPOZORENJE: Dok prilagođavate sedišta kolica, pazite da glava, ruke i noge deteta ne dodiruju pokretne delove sedišta i ram kolica.

NAGIB OSNLONCA ZA NOGE

23 Podignite oslonac za noge kako biste podesili nagib oslonca za noge.

24 Za spuštanje oslonca za noge, povucite ručicu za otpuštanje ispod oslonca za noge dok spuštate oslonac za noge.

SKIDANJE KORPE

25 Ispod kolica odvojite kopče na korpi blizu zadnje strane kolica.

26 Na zadnjoj strani kolica, podignite kopče za kačenje da biste ih skinuli sa rama kolica.

27 Ispod prednje strane kolica, odvojite dve kopče.

28 Izvucite platno korpe iz žljebova u delu za noge.

SKLAPANJE

- Izvadite dete iz sedišta.

- Izvadite sav pribor za pričvršćivanje i sve stvari iz korpe.

29 Gurnite dugme na dršci za rasklapanje kolica dok pritisate dugme za sklapanje na dršci i sklopite dršku prema napred.

30 Sklopite gornji ram kolica preko donjeg rama kolica.

31 Povucite dršku za sklapanje na sedištu i pustite da se ram preklopi.

32 Uverite se da je ručka za automatsko zatvaranje kolica škljocnula u mesto.

SKIDANJE TKANINE SEDIŠTA

33 Skinite kukice i petlje ispod sedišta i provucite traku kroz D-prsten.

34 Odvojite dve kopče ispod sedišta.

35 Otkopčajte čičak trake ispod oslonca za noge.

36 Otkopčajte šest čičak traka na poledini sedišta.

37 Na vrhu sedišta, izvucite navlaku sedišta iz žlebova u ramu.

⚠ UPOZORENJE: Pri ponovnom postavljanju navlake sedišta vodite računa da sve trake za pričvršćivanje budu ispravno zatvorene.

ČUVANJE I ODRŽAVANJE

Da biste održali dugi vek kolica, važno je da obavljate jednostavno, redovno održavanje. Povremeno proveravajte da li su zglobovi i mesta za sklapanje i dalje u dobrom stanju. Ako čujete škripanje ili osetite otpor, kolica možete odneti u obližnju prodavnicu kolica radi dodatnog podmazivanja. Samo ovlašćeni prodavac sme obavljati sve popravke.

PRANJE

Tkanina sedišta

- Sedište kolica možete prati u mašini za pranje u hladnoj vodi sa blagim deterdžentom.
- Vodite računa da pre pranja skinete metalni ram i plastik daske sa sedišta.
- Ne upotrebljavajte rastvore, kaustična ili abrazivna sredstva za čišćenje.
- Da biste smanjili skupljanje, jednostavno ponovo pričvrstite sedište za ram radi sušenja.
- Nemojte tkaninu peglati, hemijski čistiti, sušiti u mašini za sušenje niti cediti.
- Ako je potrebno navlaku sedišta zameniti, koristite samo delove prodavca koga je ovlastila kompanija Baby Jogger. Oni su jedini koji mogu garantovati da je navlaka testirana za bezbednost i dizajnirana da odgovora ovom sedištu.

Plastični/metalni delovi

- Očistite blagim sapunom i toplom vodom.
- Ne smete skidati, rastavljati ili menjati bilo koji deo mehanizma za sklapanje sedišta ili kočnice.

Čišćenje točkova

- Točkovi se mogu čistiti vlažnom krpom. Treba ih potpuno osušiti mekim peškirom ili krpom.

ČUVANJE

- Sunčeva svetlost može da izbledi tkaninu sedišta ili da osuši gume, stoga će čuvanje kolica u zatvorenom prostoru produžiti dobar izgled kolica.
- NE čuvajte kolica napolju.
- Proverite da li su kolica suva pre nego ih ostavite da stoje duže vreme.
- Uvek čuvajte kolica na suvom mestu.
- Čuvajte kolica na bezbednom mestu kada se ne koriste (npr. tamo gde se deca ne mogu igrati s njima).
- NEMOJTE stavljati teške predmete na kolica.
- NEMOJTE čuvati kolica blizu direktnog izvora toplote kao što su radijatori ili vatra.

Ograničena garancija kompanije Baby Jogger

Kompanija Baby Jogger garantuje da okvir kolica nema nikakvih defekata u proizvodnji tokom radnog veka proizvoda. Defekti nastali proizvođačevom greškom uključuju ali se ne ograničavaju na prelom zavarenih delova i oštećenja cevi rama kolica. Tekstil ili mekani materijali na šavovima i svi drugi delovi imaju garanciju jednu godinu od datuma kupovine (osim cevi i guma). Za reklamacije na garanciju potrebna je potvrda o kupovini, a garancija se daje samo originalnom kupcu.

OVA GARANCIJA NE POKRIVA:

- standardno trošenje i habanje
- koroziju ili rđu
- nepravilno sklapanje ili postavljanje delova ili dodatnog pribora trećih strana koji nisu u skladu s originalnim dizajnom
- slučajno ili namerno oštećenje, zloupotrebu ili nehat, ili upotrebu na stepenicama ili pokretnim stepenicama.
- upotrebu u komercijalne svrhe
- nepravilno skladištenje / održavanje kolica

Ova garancija posebno isključuje potraživanja za indirektno, slučajne ili posledične štete. Podrazumevana garancija o mogućnosti prodaje i pogodnosti za određenu upotrebu u skladu je sa određenim garantnim rokom za ovaj model kolica u vreme kupovine. Neke države ne dozvoljavaju isključenja ili ograničenja slučajne ili posledične štete, te gore navedena ograničenja ili isključenja se možda ne primenjuju na vas. Ova garancija vam daje određena zakonska prava, a vi možda takođe imate druga prava koja se razlikuju od države do države. Da biste saznali koja su vaša zakonska prava u vašoj državi, obratite se lokalnoj ili državnoj službi za potrošače ili državnom pravobraniocu vaše države.

Ako ste kupili kolica izvan Sjedinjenih Američkih Država, obratite se distributeru u zemlji u vašoj blizini. Njihove kontakt informacije mogu se naći na našoj web-stranici na <http://www.babyjogger.com/retailers/#international>. Potraživanja po osnovu garancije izvan zemlje u kojoj je ovaj proizvod kupljen mogu uključivati troškove prevoza.



NAPOMENA: Kada budete kontaktirali distributera kompanije Baby Jogger u vezi vaših kolica, imajte pri ruci serijski broj kolica i broj modela. Oni se nalaze na unutrašnjoj strani zadnje nožice.

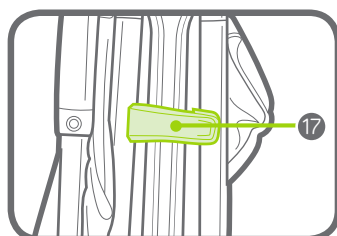
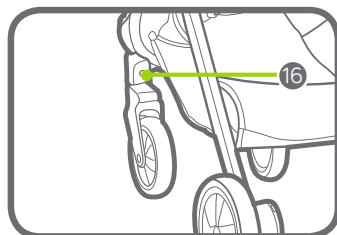
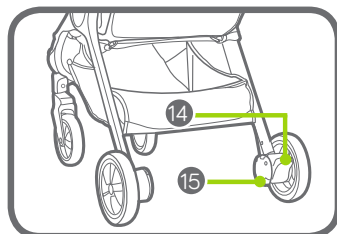
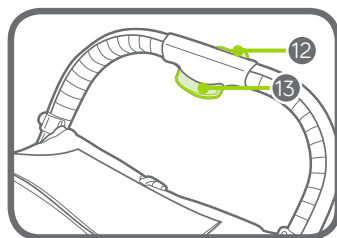
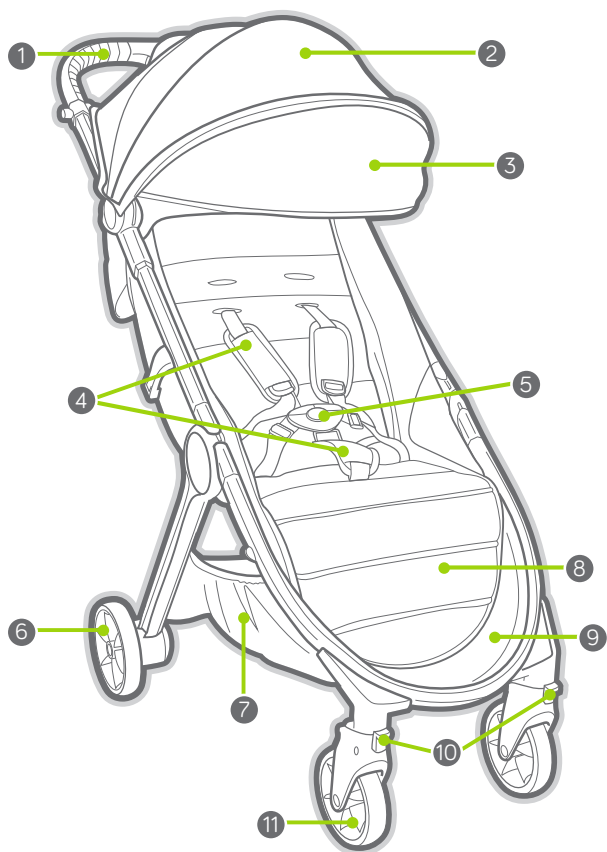

- | | | | |
|---|---------------------------------------|----|--|
| 1 | Rukoväť | 10 | Otáčanie/poistka |
| 2 | Strieška | 11 | Predné koleso |
| 3 | Predĺženie striešky | 12 | Uvoľňovacie tlačidlo na sklopenie rukoväte |
| 4 | Vypchávky postroja a vypchávka pracky | 13 | Tlačidlo na sklopenie rukoväte |
| 5 | Predĺženie striešky | 14 | Parkovacia brzda |
| 6 | Zadné koleso | 15 | Tlačidlo na odistenie zadného kolesa |
| 7 | Úložný košík | 16 | Tlačidlo na odistenie predného kolesa |
| 8 | Opierku na nohy | 17 | Automatická poistka |
| 9 | Priestor na nohy | | |

! UPOZORNENIE

Dôležité - Pred použitím prečítajte pozorne tento návod a uschovajte ho pre budúcu potrebu.

Ak nedodržíte tieto pokyny, môže byť ovplyvnená bezpečnosť vášho dieťaťa.

UPOZORNENIE

- Nikdy nenechávajte dieťa bez dozoru.
- Používajte vždy upevňovací systém.
- Tento výrobok nie je vhodný na behanie, korčuľovanie.
- Pred používaním sa uistite, že všetky zaisťovacie zariadenia sú zaistené.
- Pri rozopínaní a zapínaní sa uistite, že dieťa nie je v kočiariku, aby ste predišli prípadnému úrazu.
- Tento výrobok nie je hračka. Nenechajte dieťa hrať sa s týmto výrobkom.
- Pred použitím skontrolujte, či sú správne pripevnené upevňovacie zariadenia kočiarika, sedačky alebo autosedačky.

ĎALŠIE BEZPEČNOSTNÉ INFORMÁCIE

- Tento kočík je pre jedného pasažiera. NIKDY nedovoľte viac než jedno dieťa odrazu v tomto kočíku.



max 22 kg

- Sedačka je vhodná pre jedno dieťa od narodenia do 22 kg.
- Celková hmotnosť nákladu odporúčaná pre tento kočík je 27 kg. 22 kg na sedačke a 5 kg v košíku. Nadmerná hmotnosť môže spôsobiť vytvorenie nebezpečných nestabilných podmienok.

- Balíky alebo položky príslušenstva alebo oboje položené na sedačku môžu spôsobiť, že sa sedačka stane nestabilná.
- Akýkoľvek náklad pripojený na rukoväť alebo zadnú stranu chrbtovej opierky alebo na boky kočíka ovplyvní stabilitu kočíka.
- Pre novorodencov odporúčame vždy používať najsklopenejšiu polohu sedačky.
- Pred vložením a vyložením dieťaťa a vždy, keď sa kočík nehýbe, zapojte brzdy.
- Skontrolujte, či je brzda riadne zapojená tak, že kočíkom pohnite mierne dopredu a dozadu.
- Kočík nie je určený na prepravu detí hore alebo dolu po schodoch alebo na eskalátoroch. Poškodenie vzniknuté na kočíku nebude kryté zárukou.
- Tento kočík nenahrádza lehátko ani posteľ. Ak vaše dieťa potrebuje spať, uložte ho do vhodnej vaničky kočíka, na vhodné ležadlo alebo posteľ.
- Príslušenstvo, ktoré nie je schválené Baby Jogger, sa nesmie používať.
- Dávajte pozor na autá – nikdy nepredpokladajte, že vodič vidí vás a vaše dieťa.
- Pasažier musí zostať sedieť (v kočíku sa nesmie stáť).
- Používajte len náhradné časti dodávané alebo schválené Baby Jogger.

RÁM

- 1 Vybalte rám kočíka z krabice a kolieska odložte nabok.
Odistite kočík tak, že potiahnete automatickú poistnú páčku.
- 2 Spodný predný rám kočíka odtiahnite od zadných nôh. Potom nadvihnite zadný rám sedačky smerom nahor od zadných nôh. Nakoniec nadvihnite rukoväť nahor. Kočík sa zaistí na mieste a budete počuť cvaknutie.
- 3 Umiestnite kočík do vzpriamenej polohy.

⚠ UPOZORNENIE: Ubezpečte sa, že sú pred použitím zapojené všetky poistné zariadenia.

PREDNÉ KOLIESKO

- 4 Inštalácia
 - Plozte kočík na zadnú časť tak, aby bola rukoväť opretá o zem.
 - Pripevnite predné koliesko tak, že ho vsuniete do objímky predného kolieska až kým kliknutím nezapadne. Predné koliesko jemne potiahnite, aby ste sa ubezpečili, že je riadne pripevnené.
- 5 Odpojenie
 - Stlačte tlačidlo na odistenie predného kolieska a zároveň jemne vytiahnite predné koliesko z objímky predného kolieska.

FUNKCIA OTÁČANIA

- 6 Potlačte nahor tlačidlo poistky otáčania, aby ste zaistili predné koliesko do fixnej polohy.
- 7 Potlačte nadol tlačidlo poistky otáčania, aby sa mohla súprava predného kolieska otáčať.

⚠ UPOZORNENIE: Pri vkladaní a vyberaní dieťaťa do a z kočíka zaistíte predné koliesko do fixnej polohy. Aj keď je predné koliesko vášho kočíka zaistené, kočík nie je určený pre účely behania alebo cvičenia.

ZADNÉ KOLIESKA

- 8 Inštalácia
 - Zarovnajzte nápravu zadných koliesok s objímkou koliesok na ráme kočíka a zasuňte ju do objímky koliesok až kým nezapadne na miesto. Budete počuť kliknutie.
 - Zadné koliesko jemne potiahnite, aby ste sa ubezpečili, že je riadne pripevnené.

9 Odpojenie

- Stlačte tlačidlo na odistenie kolieska a zároveň jemne vytiahnite zadné koliesko z objímky.

BRZDA

- 10 Zaistenie brzd: zatlačte brzdovú páčku smerom nadol, aby sa zaistili brzdy.
 - 11 Odistenie brzd: potiahnite brzdovú páčku smerom nahor.
- ⚠ UPOZORNENIE:** Zaistíte brzdy pred vkladáním a vykladáním vášho dieťaťa do a z kočíka a tiež vždy keď kočík nie je v pohybe.

STRIEŠKA

- 12 Potiahnutím dopredu striešku otvoríte a zatlačením dozadu striešku zatvoríte.
- 13 Použitie nastavovacej striešky: Vytiahnite nástavec spod striešky kým nezapadne na miesto. Zatlačte nástavec pod striešku a skryte ho.

NASTAVENIE RAMENNÝCH PÁSOV

- 14 Na zadnej časti sedadla uvoľnite uťahovací prúžok, otvorte vrečko a nájdite plastovú štvorcovú zarážku. Otočte zarážku a prevlečte ju cez otvory na plastové panely a látku sedadla.
- 15 Vložte zarážku do otvoru sedadla, ktorý je najbližšie k ramenám dieťaťa. Potlačte dozadu cez látku a plastové panely sedadla. Potiahnite popruh, aby ste sa ubezpečili, že zarážka je zaistená. Zopakujte na oboch stranách.

⚠ UPOZORNENIE: Zabráňte vážnemu zraneniu v dôsledku pádu alebo vyklznutia. Vždy riadne nastavte a utiahnite bezpečnostný postroj.

⚠ UPOZORNENIE: Vždy používajte rozkrokový popruh spolu s ramennými popruhmi a driekovým pásom.

- 16 Posuňte výstelky postroja až k plastovým vodítkam na popruhu.
- 17 Pridržte plastové vodítko a potiahnite popruh, aby ste ho utiahli alebo povolili.

POUŽITIE BEZPEČNOSTNÉHO POSTROJA

- 18 Vložte na oboch stranách pracku bočného popruhu do pracky postroja.
- 19 Vložte spojené pracky bočných popruhov a postroja do bočných strán rozkrokovej pracky.
- 20 Stlačte tlačidlo na rozkrokovej pracke a uvoľnite.

ZAKLÁPANIE SEDADLA

- 21 Stlačte sponu za sedadlom a posuňte ju nadol na požadované zaklopenie.
- 22 Potiahnite sedadlo nadol na oboch stranách, aby bolo zároveň s polohou spony. Späťne zopakujte jednotlivé kroky a vráťte do vzpriamenej polohy.

⚠ UPOZORNENIE: Keď nastavujete sedadlo kočíka, uistite sa, že hlava, ruky a nohy dieťaťa sú mimo pohyblivých častí sedadla a rámu kočíka.

SKLON OPIERKY NA NOHY

- 23 Zdvihnite opierku na nohy, aby sa mohla nakloniť.
- 24 Keď chcete znížiť opierku na nohy, ťahajte uvoľňovaciu tyč pod opierkou na nohy a zároveň znižujte opierku na nohy.

ODPOJENIE KOŠÍKA

- 25 Pod kočíkom odopnite patentky košíka v blízkosti zadnej časti kočíka.

26 V zadnej časti kočíka potlačte visiace spony smerom nahor, aby sa odstránili z rámu kočíka.

27 Pod prednou časťou kočíka odopnite a uvoľnite dve patentky.

28 Látku košíka vyťahnite zo žliabkov v opierke na nohy.

SKLADANIE

- Vyberte dieťa zo sedadla.
 - Odstráňte všetky prípojné zariadenia a všetky položky z košíka.
- 29 Uvoľňovacie tlačidlo na zloženie rukoväte posuňte a zároveň stláčajte sklápacie tlačidlo na rukoväti a sklápajte rukoväť dopredu.
 - 30 Horný rám kočíka sklopte do dolného rámu kočíka.
 - 31 Sklápaciu páku na sedačke potiahnite nahor a rám nechajte, aby sa sklopil.
 - 32 Ubezpečte sa, že automatická poistná páčka zapadne kliknutím na miesto.

ODPOJENIE LÁTKY SEDADLA

- 33 Spod bočnej časti sedadla uvoľnite háčik a slučku a vyťahnite popruh cez D-kružok.
- 34 Odopnite a uvoľnite dve patentky pod sedačkou.
- 35 Rozopnite upínací pásik pod opierkou na nohy.
- 36 Rozopnite šesť upínacích pásikov na zadnej strane sedačky.
- 37 Na vrchu sedačky vyťahnite látku sedačky zo žliabkov v ráme.

⚠ VAROVANIE: Keď znovu pripevňujete látku sedačky, skontrolujte, či sú všetky spinky riadne pozatvárané.

STAROSTLIVOSŤ A ÚDRŽBA

Aby sa zachovala životnosť kočíka, je dôležité vykonávať jednoduchú, pravidelnú údržbu. Občas sa ubezpečte, že spoje a skladacie časti sú stále v dobrom stave. Ak budete počuť nejaké vrzganie, alebo cítiť napätie, môžete zobrať kočík do miestneho obchodu s bicyklami a požiadať o premazanie. Všetky opravy by mali byť vykonávané iba autorizovaným predajcom.

PRANIE

Látka sedadla

- Látku sedadla môžete oprat' v práčke studenou vodou a jemným pracím prostriedkom.
- Pred opraním zo sedadla vyberte kovový rám a plastové panely.
- Nepoužívajte rozpúšťadlá, agresívne, alebo abrazívne čistiace prostriedky.
- Aby sa minimalizovalo zbehnutie, pripevnite sedadlo na rám a nechajte vyschnúť.
- Látku nestláčajte, nežehlite, nečistite v čistiarni, nesušte v sušičke, ani nežmýkajte.
- Ak je potrebné vymeniť potahy sedadla, použite len diely od autorizovaného predajcu značky Baby Jogger a len tie, ktoré sú zaručené, že boli bezpečnostne testované a navrhnuté tak, aby pasovali na toto sedadlo.

Plastové/kovové časti

- Handričkou utrite jemným mydlom a teplou vodou.
- Nesmiete odstrániť, rozmontovať, ani upravovať akékoľvek časti skladacieho mechanizmu sedadla alebo brzd.

Starostlivosť o kolieska

- Kolieska je možné očistiť vlhkou handričkou. Je potrebné dosucha ich utrieť mäkkým uterákom alebo handričkou.

USKLADNENIE

- Slniečné lúče môžu spôsobiť vyblednutie látky sedadla a vysušenie pneumatík, a preto uskladnením kočíka vo vnútri predĺžite jeho životnosť a dobrý vzhľad.
- NESKLADUJTE vonku.
- Predtým ako uskladníte na dlhšiu dobu, sa ubezpečte, že kočík je suchý.
- Kočík vždy uskladnite v suchom prostredí.
- Keď kočík nepoužívate, uskladnite ho v bezpečnom prostredí (napr. tam kde sa s ním deti nemôžu hrať).
- NEUMIESTŇUJTE ťažké predmety na kočík.
- NESKLADUJTE kočík v blízkosti priameho zdroja tepla, ako je radiátor alebo oheň.

Obmedzená doživotná záruka značky Baby Jogger

Značka Baby Jogger zaručuje, že rám je bez výrobných chýb po celú dobu životnosti výrobku. Medzi výrobné chyby patria, ale nie sú obmedzené na, zlomenie spojov a poškodenie rúriek rámu. Textilné alebo mäkké bočné materiály a všetky ostatné súčasti sú kryté zárukou po dobu jedného roka od dátumu nákupu (s výnimkou rúriek a pneumatík). Na reklamáciu je potrebný doklad o kúpe a záruka sa vzťahuje len na pôvodného kupujúceho.

TÁTO ZÁRUKA SA NEVZŤAHUJE NA:

- Bežné opotrebovanie
- Koróziu a hrdzu
- Chybnú montáž alebo inštaláciu dielov tretích strán alebo doplnkov, ktoré nie sú kompatibilné s pôvodným dizajnom
- Náhodné alebo úmyselné poškodenie, zneužívanie alebo zanedbávanie, alebo používanie na schodoch alebo eskalátoroch.
- Komerčné použitie
- Nesprávne uskladnenie/starostlivosť o výrobok

Táto záruka výslovne vylučuje nároky na nepriame, náhodné alebo následné škody. Odvožené záruky obchodovateľnosti a vhodnosti pre konkrétny účel sú v závislosti od konkrétnej záručnej doby pre tento model zariadenia v čase nákupu. Niektoré štáty neumožňujú vylúčenie alebo obmedzenie náhodných alebo následných škôd, takže vyššie uvedené obmedzenia alebo vylúčenia sa nemusia vzťahovať na vás. Táto záruka vám poskytuje špecifické zákonné práva a môžete mať tiež iné práva, ktoré sa líšia v jednotlivých štátoch. Ak chcete vedieť, aké sú vaše zákonné práva vo vašom štáte, obráťte sa na miestny alebo štátny úrad pre záležitosti spotrebiteľov alebo na vášho generálneho prokurátora.

Ak bol váš kočík zakúpený mimo územia Spojených štátov, obráťte sa prosím na distribútora v najbližšej krajine. Ich kontaktné informácie môžete nájsť na našich webových stránkach <http://www.babyjogger.com/retailers/#international>. K nárokom na záruku mimo krajiny, v ktorej bol výrobok zakúpený môžu byť účtované poplatky za dopravu.



POZNÁMKA: Keď budete kvôli svojmu kočíku kontaktovať distribútora značky Baby Jogger, majte pripravené sériové číslo a číslo modelu kočíka. Môžete ich nájsť na vnútornej strane zadnej nohy.

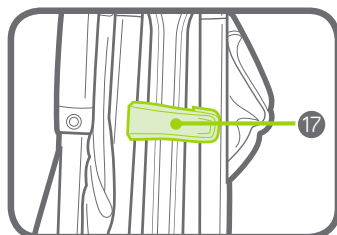
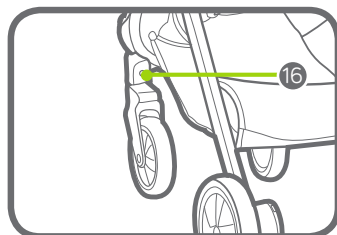
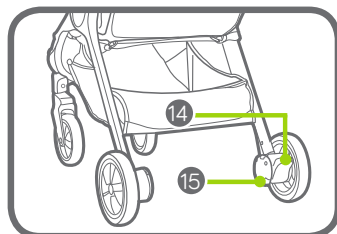
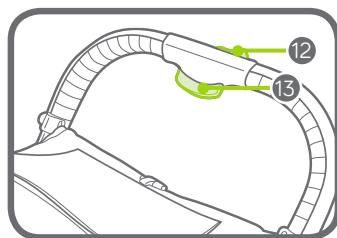
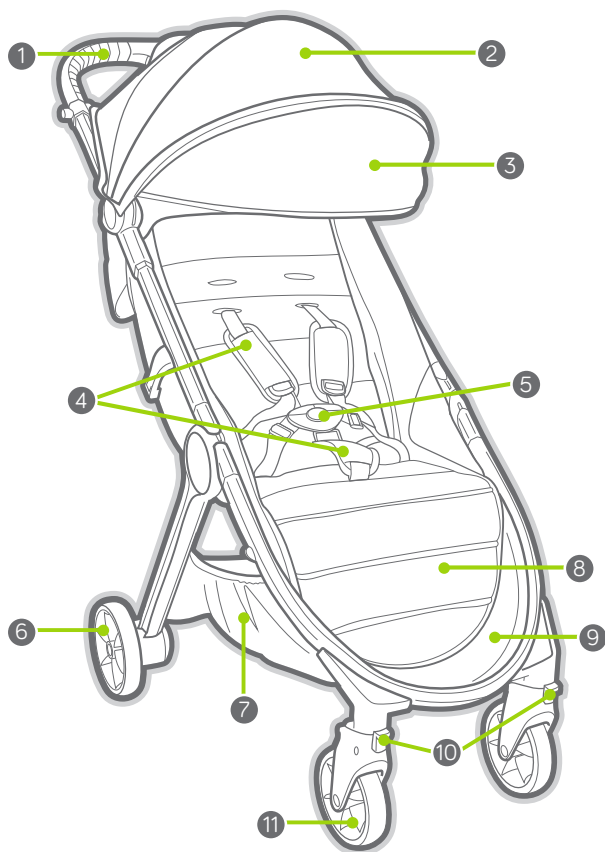

- | | | | |
|---|-----------------------------------|----|------------------------------------|
| 1 | Ročaj | 10 | Obračanje/zaklep |
| 2 | Baldahin | 11 | Prednje kolo |
| 3 | Podaljšek baldahina | 12 | Gumb za sprostitev ročaja |
| 4 | Blazine H-pasu in blazina zaponke | 13 | Gumb za zlaganje ročaja |
| 5 | Podaljšek baldahina | 14 | Parkirna zavora |
| 6 | Zadnja kolesa | 15 | Gumb za sprostitev zadnjih koles |
| 7 | Košara | 16 | Gumb za sprostitev sprednjih koles |
| 8 | Oporo za noge | 17 | Samozaklepanje |
| 9 | Nožni podstavek | | |

! OPOZORILO

Pomembno – Pred uporabo pozorno preberite navodila in jih shranite kot napotek za v prihodnje. Neupoštevanje teh navodil lahko vpliva na varnost vašega otroka.

OPOZORILO

- Otroka nikoli ne puščajte nenadzorovanega.
- Vedno uporabljajte sistem držal.
- Ta izdelek ni primeren za tek ali rolanje.
- Pred uporabo preverite, ali so vsi zapahi aktivirani.
- Da preprečite poškodbe, pazite, da pri odpiranju in zlaganju izdelka otrok ne bo v bližini.
- Ne dovolite, da bi se otrok igral z izdelkom.
- Pred uporabo preverite, ali so košara, sedež ali držala sedežne enote pravilno aktivirani.

DODATNE INFORMACIJE O VARNOSTI

- V tem vozičku lahko sedi le en otrok. NIKOLI ne dovolite, da je v vozičku hkrati več otrok.



max 22 kg

- Ta enota sedeža je primerna za enega otroka od rojstva do 22 kg.
- Skupna priporočljiva obremenitev za ta voziček je 27 kg. 22 kg v sedežu in 5 kg v košari. Prevelika teža lahko povzroči nevarno nestabilno stanje.

- Če na voziček dajete pakete, dodatke ali oboje, lahko postane nestabilen.
- Vsako breme, pritrjeno na ročico in/ali hrbtni del naslonjala in/ali na strani vozila, bo vplivalo na stabilnost vozila.
- Priporočamo, da za novorojenčke sedež nagnete do konca.
- Zaklenite zavore, preden otroka namestite v voziček, ko ga jemljete ven in vedno, ko se voziček ne premika.
- Voziček premikajte rahlo naprej in nazaj in se prepričajte, da so zavore pravilno zaklenjene.
- Voziček ni namenjen prevažanju otrok po stopnicah ali tekočih stopnicah. Škoda na vozičku, ki nastane zaradi te uporabe, ni krita z garancijo.
- Ta voziček ne nadomesti otroškega ležišča ali posteljice. Če mora otrok spati, ga položite v primerno košaro, ležišče ali posteljico.
- Ne uporabljajte dodatkov, ki jih družba Baby Jogger ni odobrila.
- Pazite na avtomobile – nikoli ne domnevajte, da lahko voznik vas in vašega otroka vidi.
- Potnik mora sedeti (v vozičku ne sme stati).
- Uporabljajte le nadomestne dele, ki jih je dobavila ali odobrila družba Baby Jogger.

OKVIR

- 1 Iz škatle vzemite okvir vozička in dajte kolesa na stran. Povlecite samodejno zaklepanje ročico in odklenite voziček.
- 2 Povlecite spodnji sprednji del okvira vozička proč od zadnjih nog. Nato zadnji okvir sedeža dvignite navzgor, proč od zadnjih nog. Nazadnje ročice zložite navzgor. Voziček se zaskoči in zaslišali boste klik.
- 3 Voziček postavite v raven položaj.

⚠ OPOZORILO: Pred uporabo preverite, ali so vse zapore aktivirane.

SPREDNJE KOLO

4 Namestitvev

- Voziček položite na hrbet, da bo ročaj na tleh.
- Natakните sprednje kolo, tako da ga potiskate v sprejem sprednjih koles, dokler se ne zaskoči. Nežno povlecite za sprednje kolo in se prepričajte, da je pravilno pritrjeno.

5 Odstranjevanje

- Med pritiskanjem gumba za sprostitvev sprednjih koles nežno povlecite sprednje kolo iz sprednjega sprejema za kolo.

LASTNOST OBRAČANJA

- 6 Pritisnite gumb za zaklep obračanja navzdol, da zaklenete sprednje kolo v fiksni položaj.
- 7 Potisnite gumb za zaklep obračanja navzgor, da omogočite obračanje sprednjih koles.

⚠ OPOZORILO: Pri dajanju otroka v voziček in iz njega zaklenite sprednja kolesa v fiksni položaj. Čeprav se sprednja kolesa vozička zaklenejo, voziček ni primeren za uporabo med tekanjem ali vadbo.

ZADNJA KOLESJA

8 Namestitvev

- Poravnajte os zadnjih koles s sprejemom za kolesa na okviru

vozička in ga vstavite v sprejem za kolesa, da se zaskoči. Zaslišali boste klik.

- Nežno povlecite za zadnje kolo in se prepričajte, da je pravilno pritrjeno.

9 Odstranjevanje

- Med pritiskanjem gumba za sprostitvev koles nežno povlecite zadnje kolo iz sprejema za kolo.

ZAVORA

- 10 Za zaklep zavor: pritisnite zavorno ročico navzdol, da aktivirate zavore.
- 11 Za sprostitvev zavor: dvignite zavorno ročico.

⚠ OPOZORILO: Zaklenite zavore, preden otroka namestite v voziček, ko ga jemljete ven in vedno, ko se voziček ne premika.

BALDAHIN

- 12 Za odpiranje baldahina povlecite naprej, za zapiranje potisnite nazaj.
- 13 Uporaba podaljška baldahina: Izvlecite podaljšek iz baldahina, da se zaskoči, nato pa podaljšek potisnite pod glavni baldahin, da ga skrijete.

PRILAGAJANJE RAMENSKIH PASOV

- 14 S hrbtne strani sedeža odpustite pritrditveni trak in odprite žep, da najdete štirikotni plastični zapirah. Obrnite zapirah in ga povlecite skozi odprtino v PE-plošči in tkanini sedeža.
- 15 Zapirah ponovno vstavite v odprtino sedeža, ki je najbližja otrokovim ramenom. Povlecite ga nazaj skozi tkanino sedeža in PE-ploščo. Povlecite za trak in se prepričajte, da je zapirah pritrjen. Ponovite še na drugi strani.

⚠ OPOZORILO: Preprečite resne poškodbe otroka zaradi padca ali zdrsa iz vozička. Varnostni H-pas vedno pravilno namestite in zategnete.

⚠ OPOZORILO: Vedno uporabite mednožni trak v kombinaciji z ramenskimi pasovi in trakovi za pas.

16 Potisnite blazine H-pasu navzgor, da dostopite do plastičnega vodila na traku.

17 Držite za plastično vodilo in povlecite za trak, da ga zategnete ali odпустite.

UPORABA VARNOSTNEGA H-PASU

18 Stranske zaponke pasu vstavite v zaponko H-traku na obeh straneh.

19 Vstavite spet trak in stranski zaponki trakov v stranici mednožne zaponke.

20 Pritisnite gumb na mednožni zaponki, da jo sprostite.

NAGIBANJE SEDEŽA

21 Sponko za sedežem stisnite in potisnite sedež navzdol v želeni položaj.

22 Sedež povlecite navzdol na obeh straneh, da je višini sponke. Za postavitev v raven položaj ravnajte obratno.

⚠ OPOZORILO: Pri prilagajanju sedeža vozička se prepričajte, da otrokova glava, roke in noge niso v bližini premikajočih se delov sedeža in vozička.

NAKLON OPORE ZA NOGE

23 Oporo za noge dvignite, da nastavite naklon.

24 Za znižanje opore za noge, med nižanjem opore za nogo povlecite sprostitveno ročico pod oporo za nogo.

ODSTRANJEVANJE KOŠARE

25 Odпустite pritiskače za košaro pod vozičkom, ki blizu zadnjega dela vozička.

26 Na zadnjem delu vozička potisnite viseče pritiskače navzgor, da jih odstranite od okvira vozička.

27 S spodnje strani vozička odпустite in odzankajte dva pritiskača.

28 Tkanino košare povlecite iz kanalov nožnega podstavka.

ZLAGANJE

- Otroka vzemite iz sedeža.

- Odstranite vse nastavke in vse predmete iz košare.

29 Gumb za sprostitvev ročice potiskajte in hkrati pritiskajte na gumb za zlaganje, nato pa ročico zložite naprej.

30 Zgornji okvir vozička zložite na spodnji okvir vozička.

31 Povlecite zložljivo ročico na sedežu navzgor, da se okvir sesede.

32 Preverite, ali se je samozaklepna ročica za zlaganje zaskočila.

ODSTRANJEVANJE TKANINE SEDEŽA

33 Od spodnje strani sedeža odpnite kavlje iz zank in trak potisnite skozi D-obroček.

34 Pritiskača pod sedežem odpnite in odzankajte.

35 Pritrdilni trak pod sedežem ločite od opore za noge.

36 Odpnite šest pritrdilnih zank na hrbtne strani sedeža.

37 Na vrhu sedeža povlecite tkanino sedeža iz kanalov okvira.

⚠ OPOZORILO: Pri ponovnem nameščanju tkanine sedeža se prepričajte, da so vsi pritrdilni elementi pravilno zaprti.

NEGA IN VZDRŽEVANJE

Za ohranjanje vozička v dobrem stanju je pomembno, da ga redno vzdržujete z nekaj preprostimi ukrepi. Občasno se prepričajte, da so zglobi in pregibi v dobrem stanju. Če slišite hreščanje ali začutite napetost, lahko voziček peljete v lokalno trgovino za kolesa, kjer ga lahko podmažejo. Vsa popravila lahko izvaja le pooblaščen trgovec.

PRANJE

Tkanina sedeža

- Tkanino sedeža lahko perete v stroju s programom hladnega pranja z blagim detergentom.
- Kovinski okvir in PE-plošče pred pranjem odstranite s sedeža.
- Ne uporabljajte topil ter jedkih ali abrazivnih čistil.
- Da zmanjšate krčenje tkanino ponovno napnite na okvir, da se osuši.
- Tkanine ne stiskajte, likajte, čistite v čistilnici, sušite v sušilniku in ne ožemajte.
- Če morate prekrivalo sedeža zamenjati, uporabljajte le dele od pooblaščenega trgovca družbe Baby Jogger. Le pri njih je bila varnost zagotovo preverjena in so narejeni tako, da se prilagajajo temu sedežu.

Plastični/kovinski deli

- Obrišite jih z blagim milom in toplo vodo.
- Delov mehanizma za zlaganje sedeža ali zavor ne smete odstraniti, razstaviti ali spremeniti.

Nega koles

- Kolesa očistite z vlažno krpo. Povsem jih osušite z mehko brisačo ali krpo.

SHRANJEVANJE

- Zaradi sonca lahko tkanina obledi, kolesa pa se izsušijo, zato lahko s shranjevanjem v zaprtih prostorih podaljšate lep videz vozička.
- NE shranjujte ga zunaj.
- Voziček mora biti suh, preden ga za dlje časa shranite.
- Voziček vedno shranjujte v suhem okolju.
- Voziček shranjujte na varnem, ko ga ne uporabljate (tj. kjer se z njim ne morejo igrati otroci).
- Na voziček NE polagajte težkih predmetov.
- Vozička NE shranjujte poleg neposrednega vira vročine, kot je radiator ali ogenj.

Omejena doživljenjska garancija družbe Baby Jogger

Družba Baby Jogger daje doživljenjsko jamstvo, da okvir nima tovarniških napak. Tovarniške napake med drugim vključujejo zlom zvarov in poškodbo cevi okvira. Tekstil ali mehki stranski materiali in vsi drugi sestavni deli imajo enoletno garancijo od dneva nakupa (razen cevi in kolesa). Za uveljavljanje garancijskih zahtevkov je treba predložiti dokazilo o nakupu; garancija se podaljša le originalnemu kupcu.

TA GARANCIJA NE KRIJE:

- običajne obrabe
- korozije ali rje
- nepravilnega sestavljanja ali nameščanja, delov tretjih strank ali opreme, ki ni združljiva z izvirno zasnovo vozička
- nenamerne ali namerne poškodovanja, neprimerne uporabe ali zanemarjanja ter uporabe na stopnicah ali tekočih stopnicah
- komercialne uporabe
- nepravilnega shranjevanja/nege

Ta garancija izrecno izključuje zahtevke za posredno, nezgodno ali posledično škodo. Implicirano jamstvo za možnost prodaje ali primernost za določen namen je v skladu z navedenim garancijskim obdobjem za ta model v času nakupa. V nekaterih državah ni dovoljeno izključevati ali omejevati nezgodne ali posledične škode, zato te omejitve ali izključitve za vas morda ne veljajo. Ta garancija vam daje določene zakonske pravice, morda pa imate tudi druge pravice, ki se med državami razlikujejo. Če želite izvedeti več o svojih zakonskih pravicah v svoji državi, se posvetujte lokalnim ali državnim predstavnikom za pravice potrošnikov ali z državnim pravobranilcem.

Če vaš voziček ni bil kupljen v Združenih državah Amerike, se obrnite na distributerja v svoji državi, ki vam je najbližji. Njihove kontaktne informacije lahko najdete na spletni strani na <http://www.babyjogger.com/retailers/#international>. Pri garancijskih zahtevkih zunaj države, v kateri je bil izdelek kupljen, lahko nastanejo potni stroški.



OPOMBA: Ko kontaktirate distributerja za Baby Jogger glede vašega vozička, imejte pripravljeni serijsko številko vozička in številko modela. Najdete ju na notranji strani zadnje noge.

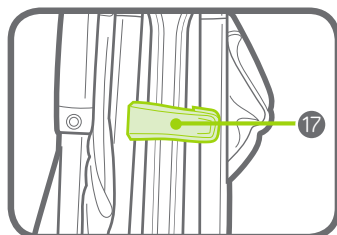
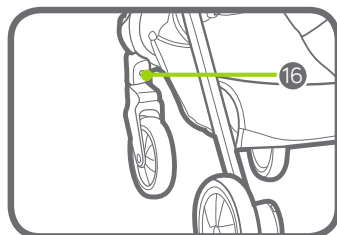
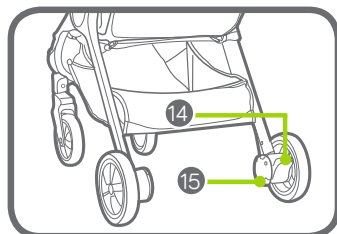
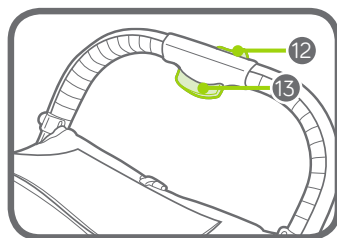
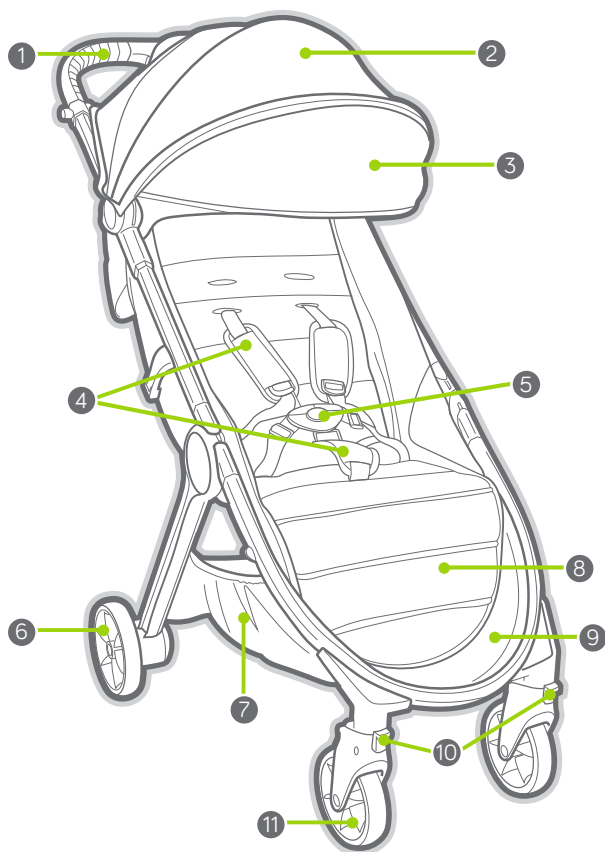

- | | | | |
|---|-------------------------|----|---|
| 1 | Styrhandtag | 10 | Svivel/lås |
| 2 | Sufflett | 11 | Framhjul |
| 3 | Sufflettförlängning | 12 | Frikopplingsknapp för fällning av styrhandtaget |
| 4 | Seldynor och spännedyna | 13 | Knapp för fällning av styrhandtaget |
| 5 | Selspänne | 14 | Parkeringsbroms |
| 6 | Bakhjul | 15 | Frikopplingsknapp för bakhjul |
| 7 | Förvaringskorg | 16 | Frikopplingsknapp för framhjul |
| 8 | Fotstödet | 17 | Automatiskt lås |
| 9 | Fotutrymme | | |

VARNING

Viktigt – Läs noggrant och spara för framtida bruk.
Ditt barns säkerhet kan äventyras om du inte följer dessa anvisningar.

VARNING

- Lämna aldrig barnet utan uppsikt.
- Använd alltid bältessystemet.
- Denna produkt är inte lämplig för att springa eller åka inlines med.
- Se till att alla låsanordningar går i lås innan du använder vagnen.
- För att undvika skada, se till att barnet är ur vägen när du faller ut och ihop denna produkt.
- Låt inte barnet leka med denna produkt.
- Kontrollera att festsättningsanordningarna för insatsen eller siddelen är korrekt festsatta innan vagnen tas i bruk.

EXTRA SÄKERHETSINFORMATION

- Strollern rymmer ett barn. Låt ALDRIG fler än ett barn åtgången åka i strollern.
- Sitsen är avsedd för ett barn från födseln upp till 22 kg.



max 22 kg

- Rekommenderad totalvikt för strollern är 27 kg. 22 kg i sitsen och 5 kg i korgen. En för tung belastningsvikt kan medföra att strollern blir instabil och farlig att använda.
- Paket eller tillbehör, eller bådadera, som placeras på strollern kan göra vagnen instabil.

- All belastning på styrhandtaget och/eller på ryggstödet baksida och/eller på strollerns sidor påverkar vagnens stabilitet.
- När nyfödda barn sitter i strollern rekommenderar vi att sitsen alltid är bakåtfärd så långt som möjligt.
- Lås bromsarna innan du placerar eller lyfter upp barnet ur vagnen och närhelst strollern inte är i rörelse.
- Se till att bromsen är ordentligt aktiverad genom att försöka flytta strollern något fram och tillbaka.
- Strollern är inte avsedd att användas vid transport av barn uppför eller nedför trappor eller rulltrappor. Skador som i dessa fall uppstår på strollern omfattas inte av garantin.
- Denna stroller ersätter inte en liggkorg eller en säng. Om ditt barn behöver sova ska det placeras i en lämplig liggvagn, liggkorg eller säng.
- Tillbehör som inte är godkända av Baby Jogger får inte användas.
- Håll uppsikt över bilar – utgå aldrig från att en bilförare kan se dig och ditt barn.
- Passageraren ska sitta ned (barn får inte stå upp i strollern).
- Använd endast reservdelar som levereras eller är godkända av Baby Jogger.

RAM

- 1 Packa upp stollerramen ur kartongen och lägg hjulen åt sidan. Lås upp stollern genom att dra i den automatiska låsspaken.
- 2 Dra den nedre främre ramen av vagnen bort från de bakre benen. Lyft sedan ryggstödsramen uppåt från de bakre benen. Slutligen, fäll ut handtaget uppåt. Stollern låses fast och du hör ett klickljud.
- 3 Placera stollern i upprätt position.

⚠️ VARNING! Se till att alla låsmekanismer är inkopplade före användning.

FRAMHJUL

4 Installation

- Lägg stollern med baksidan nedåt så att handtaget vilar mot golvet.
- Fäst framhjulet genom att låta det glida på framhjulsmonteringen tills det klickar fast. Dra försiktigt i framhjulet för att kontrollera att det sitter säkert.

5 Borttagning

- Dra försiktigt ut framhjulet från monteringen medan du trycker på framhjulets frigöringsknapp.

SVIVELFUNKTION

- 6 Tryck svivellåsknappen uppåt för att låsa framhjulet i en fast position.
- 7 Tryck svivellåsknappen nedåt för att låta framhjulet svänga.

⚠️ VARNING! Lås framhjulet i fast läge när du placerar barnet i eller lyfter det ur stollern. Även om framhjulet på stollern går att låsa, är den inte avsedd för jogging eller träning.

BAKHJUL

8 Installation

- Rikta in bakhjulsaxeln mot hjulmonteringen på stollerramen och sätt den i hjulmonteringen tills den låser fast. Ett klickljud ska höras.
- Dra försiktigt i bakhjulet för att kontrollera att det sitter säkert.

9 Borttagning

- Dra försiktigt ut bakhjulet från hjulmonteringen medan du trycker ned hjulets frigöringsknapp.

BROMS

- 10 Låsa bromsarna: Tryck bromsspaken nedåt för att aktivera bromsarna.
- 11 Frigöra bromsarna: Lyft upp bromsspaken.

⚠️ VARNING! Lås bromsarna innan du placerar barnet i eller lyfter det ur stollern och närhelst stollern inte är i rörelse.

SUFFLETT

- 12 Dra framåt för att öppna suffletten och tryck bakåt för att stänga suffletten.
- 13 Använda sufflettens förlängning: Dra ut förlängningen från under suffletten tills den snäpper på plats. Tryck in förlängningen under huvudsuffletten för att dölja den.

JUSTERA AXELREMMARNA

- 14 Från sitsryggen öppnar du fästremsan och öppnar fickan där fyrkantsstopporn i plast finns. Vrid på stoppern och för den genom öppningarna i PE-brådan och sitstyget.

- 15 Sätt tillbaka stoppern i sitsöppningen närmast barnets axlar. För tillbaka genom sitstyget och PE-plattan. Ryck i remmen för att kontrollera att stoppern är låst. Upprepa på båda sidorna.

⚠️ VARNING! Undvik allvarliga personskador på grund av att barnet faller eller glider ut. Justera och fäst alltid säkerhetssele ordentligt.

⚠️ VARNING! Använd alltid grenremmen i kombination med midjebältet.

- 16 Dra upp seldynorna för att komma åt plastledaren på remmen.
- 17 Håll i plastledaren och dra remmen för att dra åt eller lossa.

ANVÄNDA SÄKERHETSSELEN

- 18 Sätt sidoremspännet i selspännet på båda sidorna.
- 19 Sätt den hopsatta selen och sidoremspännena i sidorna på grenspännet.
- 20 Tryck på knappen på grenspännet vid frigöring.

FÄLLA UPP SITSEN

- 21 Tryck på klämman bakom sätet och skjut sätet nedåt till önskad lutning.
- 22 Dra ned sitsen på båda sidorna för att matcha klämmans position. Utför stegen i omvänd ordning för att föra tillbaka sätet till uppfälld position.

⚠ VARNING! När du justerar stollerns sits ska du se till att barnets huvud, armar och ben är fria från rörliga sitsdelar och stollerns ram.

FÄLLA UPP FOTSTÖDET

- 23 Dra fotstödet uppåt för att fälla upp det.
- 24 Fäll ned fotstödet genom att dra i frikopplingsspaken på stödets undersida medan du drar stödet nedåt.

BORTTAGNING AV KORGEN

- 25 Lossa hakarna från korgen mot baksidan av stollerns undersida.
- 26 Tryck hängklämmorna som sitter mot baksidan av stollern uppåt för att lossa dem från vagnramen.
- 27 Öppna och haka loss de två hakarna som sitter mot framsidan av stollerns undersida.
- 28 Dra ut korgtyget ur kanalerna i fotutrymmet.

HOPFÄLLNING

- Lyft upp ditt barn ur sitsen.
- Ta bort alla tillbehör och alla objekt från korgen.

- 29 Skjut på frikopplingsknappen för styrhandtaget samtidigt som du trycker på hopfällningsknappen på handtaget, och fäll sedan handtaget framåt.
- 30 Vik stollerns övre ram nedåt mot dess undre ram.
- 31 Dra det hopfällbara handtaget uppåt mot sitsen och låt ramen fällas ihop.
- 32 Kontrollera att den automatiska låsspaken klickar fast.

AVLÄGSNA SITSTYGET

- 33 Från sitsens undersida lossa du kroken och öglan och drar remmen genom D-ringen.
 - 34 Lossa och haka av de två snäppfästena på sitsens undersida.
 - 35 Lossa fästremsan på fotstödet undersida.
 - 36 Lossa de sex fästremorna på sitsens baksida.
 - 37 Dra ut sitstyget ur kanalerna på ramen från sitsens ovsida.
- ⚠ VARNING:** Se till att alla fästanordningar är ordentligt fastsatta när du sätter tillbaka sitstyget.

SKÖTSEL OCH UNDERHÅLL

För att bibehålla gott skick på din stroller är det viktigt att utföra enkelt, regelbundet underhåll. Kontrollera emellanåt att lederna och fällytorna fortfarande är i gott skick. Om du hör något gnissel eller märker spänningar, kan du ta strollern till en lokal cykelaffär för att ge den extra smörjning. Alla reparationer ska endast utföras av en auktoriserad återförsäljare.

TVÄTTNING

Sitstyg

- Du kan maskintvätta strollersnits i kallt vatten med ett mildt tvättmedel.
- Var noga med att ta bort metallramen och PE-plattorna från sitsen före tvättningen.
- Använd inte lösningsmedel, kaustiksoda eller slipande rengöringsmaterial.
- För att minimera krympning kan du helt enkelt sätta tillbaka sitsen i ramen och låta den torka där.
- Undvika att pressa, stryka, kemtvätta, torktumla eller vrida tyget.
- Om sitsskydden måste bytas ut, bör du endast använda reservdelar från en auktoriserad Baby Jogger-återförsäljare. Dessa är de enda som är garanterat säkerhetstestade och utformade för att passa denna sits.

Plast-/metalldelar

- Torka rent med hjälp av mild tvål och varmt vatten.
- Du får inte avlägsna, montera isär eller ändra någon del av sitsens fällmekanism eller bromsarna.

Hjulunderhåll

- Hjulen kan rengöras med en fuktig trasa. De behöver sedan torkas av fullständigt med en mjuk handduk eller trasa.

FÖRVARING

- Solljus kan bleka sitstyget och torka ut däckens, så förvaring av strollern inomhus bevarar dess goda utseende.
- Förvara INTE utomhus.
- Tillsäkra att strollern är torr innan den läggs till förvaring under längre perioder.
- Förvara alltid strollern i en torr miljö.
- Förvara strollern på ett säkert ställe när den inte används (dvs där barn inte kan leka med den).
- Placera INTE tunga föremål ovanpå strollern.
- Förvara INTE strollern nära en direkt värmekälla såsom ett element eller eld.

BABY JOGGERS BEGRÄNSADE LIVSTIDSGARANTI

Baby Jogger garanterar att ramen är fri från tillverkningsdefekter under produktens livslängd. Tillverkningsdefekter innefattar men är inte begränsade till trasiga svetsfogar och skador på ramens rör. Textil eller mjuka sidomaterial och alla övriga komponenter har ett års garanti från inköpsdatum (förutom rör och däck). Inköpsbevis krävs vid ställandet av ett garantianspråk, och garantin gäller bara den ursprungliga köparen.

DENNA GARANTI OMFATTAR INTE:

- normal nötning och slitning
- korrosion eller rost
- felaktig montering eller installation av tredjepartsdelar eller tillbehör som inte är kompatibla med originaldesignen
- skador som uppstått genom olyckshändelse eller oförutsett, genom våld eller försumelse eller användning i trappor eller rulltrappor.
- kommersiell användning
- olämplig förvaring/skötsel av enheten

Denna garanti exkluderar specifikt anspråk rörande indirekta, oförutsedda eller påföljande skador. De underförstådda garantierna om säljbarhet och lämplighet för ett särskilt syfte är enligt den specifika garantiperioden för denna modellenhet vid tidpunkten för inköpet. Vissa stater tillåter inte uteslutandet eller begränsningen av oförutsedda eller påföljande skador, så ovanstående begränsningar eller exkluderingar gäller eventuellt inte dig. Denna garanti ger dig specifika lagliga rättigheter och du kan också ha andra rättigheter vilka varierar från stat till stat. För att lära dig mer om vilka dina lagliga rättigheter är i din stat, bör du vända dig till dig din lokala eller statliga instans för konsumentfrågor eller statens justitiekansler.

Om din stroller har köpts utanför USA, bör du kontakta distributören i landet närmast dig. Deras kontaktinformation finns på vår webbplats på <http://www.babyjogger.com/retailers/#international>. Garantianspråk utanför landet där produkten köptes kan ge upphov till leveranskostnader.



OBS: Ha stollerns serienummer och modellnummer tillgängliga när du kontaktar Baby Jogger-distributören angående din stroller. De finns på insidan av det bakre benet.

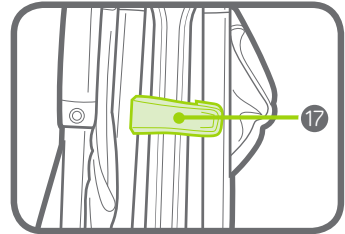
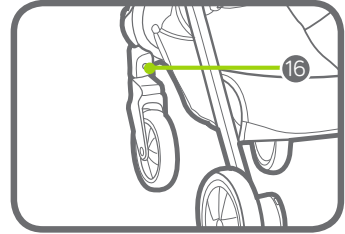
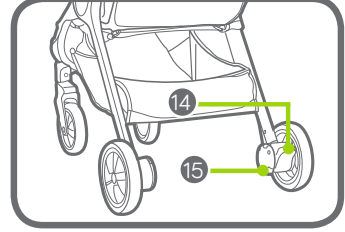
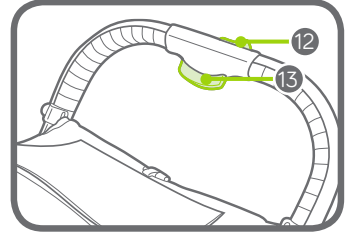
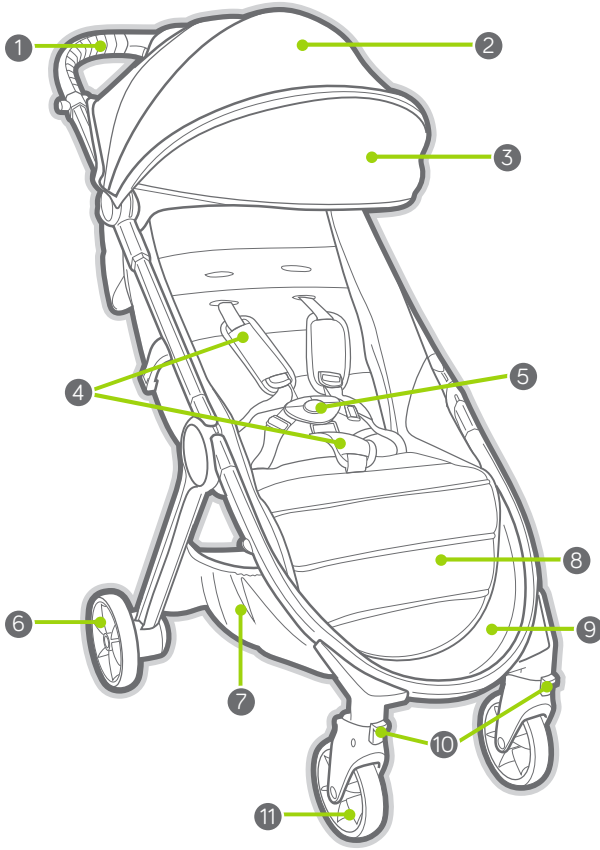

- | | | | |
|---|----------------------------------|----|------------------------------|
| 1 | Gidon | 10 | Ön Teker Mil Kiliti |
| 2 | Gölgelek | 11 | Ön Teker |
| 3 | Gölgelek Uzatması | 12 | Gidon Katlama Ayırma Düğmesi |
| 4 | Kayış Yastıkları ve Toka Yastığı | 13 | Gidon Katlama Düğmesi |
| 5 | Kayış Tokası | 14 | Park Freni |
| 6 | Arka Teker | 15 | Arka Teker Ayırma Düğmesi |
| 7 | Depo Sepeti | 16 | Ön Teker Ayırma Düğmesi |
| 8 | Ayak Dayama | 17 | Otomatik Kilit |
| 9 | Ayak Boşluğu | | |

⚠ UYARI

Önemli – Dikkatli bir şekilde okuyun ve ileride başvurmak üzere saklayın. Bu yönergeleri uygulamazsanız, çocuğunuzun güvenliği etkilenebilir.

UYARI

- Asla çocuğunuzu gözetimsiz bırakmayın.
- Daima emniyet kemeri sistemini kullanın.
- Bu ürün koşu veya paten için uygun değildir.
- Kullanmadan önce tüm kilitleme mekanizmalarının bağlı olduğundan emin olun.
- Yaralanmayı önlemek için bu ürünü açarken ve katarken çocuğunuzun uzakta olduğundan emin olun.
- Çocuğunuzun bu ürünle oynamasına izin vermeyin.
- Her kullanımdan önce port-bebe veya oturma ünitesi veya oto güvenlik koltuğu donatılarının doğru şekilde bağlı olduğunu kontrol edin.

EK GÜVENLİK BİLGİLERİ

- Bu bebek arabası tek kişiliktir. Bu bebek arabasında aynı anda birden fazla bebeğe ASLA izin vermeyin.



max 22 kg

- Bu koltuk ünitesi bir çocuk için doğumdan 22 kg ağırlığa ulaşana kadar uygundur.
- Bu bebek arabası için önerilen toplam ağırlık yükü 27 kg'dır. 22 kg koltukta ve 5 kg sepette. Aşırı yük, dengesiz ve zararlı bir sonuç doğurabilir.

- Ünite üzerine yerleştirilmiş kutular veya aksesuar öğeleri yerleştirilmesi, ünitenin dengesiz olmasına yol açabilir.
- Gidona ve/veya koltuk arkalığının arkasına ve/veya aracın yanlarına bağlanan herhangi bir yük aracın dengesini etkiler.
- Yeni doğanlar için daima koltuğun en yatık pozisyonunu kullanmanızı öneriyoruz.
- Çocuğunuzu arabaya koyup arabadan alırken veya bebek arabası hareket etmiyorken frenleri kilitleyin.
- Bebek arabasını azıcık geriye ve öne hareket ettirerek frenin düzgün bir şekilde etkinleştirdiğinizden emin olun.
- Bebek arabası, çocukları yürüten merdivenlerde taşımak amacıyla kullanılmamalıdır. Bebek arabasının gördüğü zarar, garanti kapsamında olmayacaktır.
- Bu bebek arabası, bir divan veya yatağın yerini tutmaz. Eğer uyuması gerekiyorsa, çocuğunuzu uygun bir bebek arabası gövdesine, divana veya yatağa yatırınız.
- Baby Jogger onayına sahip olmayan aksesuarlar kullanılmamalıdır.
- Arabalara dikkat edin - bir sürücünün sizi veya çocuğunuzu gördüğü varsayımında bulunmayın.
- Arabadaki çocuk, oturur halde olmalıdır (ayakta durmamalıdır).
- Yalnızca Baby Jogger tarafından verilen veya onaylanan yedek parçaları kullanın.

GÖVDE

- 1 Bebek arabası gövdesini kutudan çıkarın ve tekerlekleri kenara koyun. Otomatik kilit Kolunu çekerek bebek arabasının kilidini açın.
 - 2 Bebek arabasının alçak ön gövdesini arka ayaklardan çekin. Koltuğun arka gövdesini arka ayaklardan yukarıya doğru kaldırın. Son olarak, gidonu üste doğru kaldırın. Bebek arabası kilitli konuma gelecek ve bir klik sesi duyacaksınız.
 - 3 Bebek arabasını üst konuma getirin.
- ⚠ UYARI:** Kullanım öncesinde tüm kilitleme cihazlarının kilitli olduğundan emin olun.

ÖN TEKER

- 4 Kurulum
 - Bebek arabasını, gidonu yerde olacak şekilde arkaya yatırın.
 - Ön Teker, tık sesi çıkana dek ön teker yerine iterek takın. Olması gerektiği gibi takılıp takılmadığını kontrol etmek için Ön Teker hafifçe çekin.
- 5 Çıkarma
 - Ön teker serbest bırakma butonuna basarken, Ön Teker ön teker yerinden hafifçe çekerek çıkarın.

MİL ÖZELLİĞİ

- 6 Ön tekerleği sabit konumuna kilitlemek için mil kilidi tuşunu yukarı itin.
 - 7 Ön teker düzeneğinin serbestçe dönmesi için mil kilidi butonuna basın.
- ⚠ UYARI:** Çocuğu arabaya koyup arabadan alırken, ön tekeri sabit bir konumda kilitleyin. Bebek arabasının ön tekeri kilitlenebilir olsa da, hafif tempo koşu veya egzersiz için uygun değildir.

ARKA TEKERLER

- 8 Kurulum
 - Arka Teker eksenini, bebek arabası gövdesi üzerindeki tekerlek giriş

yeriyle aynı hizaya getirin ve yerine takılana dek itin. Klik sesi duyacaksınız.

- Olması gerektiği gibi takılıp takılmadığını kontrol etmek için Arka Teker hafifçe çekin.

9 Çıkarma

- Teker serbest bırakma butonuna basarken, arka tekeri yerinden hafifçe çekerek çıkarın.

FREN

- 10 Frenleri kilitlemek için: frenleri devreye almak için fren kolunu aşağıya itin.
- 11 Frenleri serbest bırakmak için: fren kolunu yukarı kaldırın.

- ⚠ UYARI:** Çocuğunuzun arabaya koyup arabadan alırken veya bebek arabası hareket etmiyorken frenleri kilitleyin.

GÖLGELİK

- 12 Gölgeliği açmak için ileri çekin, kapamak için geriye itin.
- 13 Cibinlik uzatmasını kullanmak için: Cibinliğin altındaki uzatmayı yerine oturana dek dışarı çekin, gizlemek için uzatmayı ana cibinliğin altına itin.

EMNİYET KAYIŞININ AYARLANMASI

- 14 Koltuğun arka kısmından bağlama şeridini çözün ve plastik kare durdurucunun yerini belirlemek için cebi açın. Durdurucuyu döndürün ve plastik panosundaki ve koltuk kumaşındaki açıklıklardan geçirin.
- 15 Durdurucuyu, çocuğun omuzlarına en yakın açıklığa tekrar takın. Koltuk kumaşı ve plastik panosundan geriye doğru geçirin. Durdurucunun kilitli olduğundan emin olmak için kemeri çekin. Her iki tarafta da işlemi tekrarlayın.

- ⚠ UYARI:** Düşme veya kayma yoluyla gerçekleşebilecek ciddi yaralanmaları önleyin. Emniyet kayışını her zamana olması gerektiği gibi ayarlayıp bağlayın.

⚠ UYARI: Kasık kemerini her zaman omuz kemerleri ve bel kemeri ile birlikte kullanın.

- 16 Kemer üzerindeki plastik kılavuza erişmek için Kayış Yastıklarını yukarı kaydırın.
- 17 Plastik kılavuzu tutun ve sıkmak veya gevşetmek için kemeri çekin.

EMNİYET KAYIŞININ KULLANIMI

- 18 Yan kemer tokasını, her iki tarafta da kayış tokasına yerleştirin.
- 19 Bağlamış kayış ve yan kemer tokalarını kasık tokasının yan kısımlarına yerleştirin.
- 20 Serbest bırakmak için kasık tokası üzerindeki butona basın.

KOLTUĞUN ARKAYA YATIRILMASI

- 21 Koltuğun arkasındaki kısıcacı sıkın ve istenen yatırma pozisyonuna kaydırın.
- 22 Koltuğu kısa kasa konumuna getirecek şekilde aşağıya çekin. Dik konuma geri getirmek için adımları tersinden uygulayın.

⚠ UYARI: Bebek arabası koltuğunu ayarlarken çocuğun başı, kolları ve bacaklarının hareketli koltuk parçaları ile araba gövdesine temas etmediğinden emin olun.

AYAK DAYAMA YERİ

- 23 Ayak dayama yerini açmak için yukarı doğru çekiniz.
- 24 Ayak dayama yerini indirmek için, yeri indirirken altındaki bırakma çubuğunu çekin.

SEPETİN ÇIKARILMASI

- 25 Bebek arabasının altından sepetin arkasına doğru kopçalarını çözün.
- 26 Asılı klipsleri bebek arabası gövdesinden sökmek için klipslere arabanın arkasından yukarı doğru bastırın.

- 27 Bebek arabasının ön tarafının altındaki iki çıkıcıyı açıp ilikleri ayırın.
- 28 Ayak boşluğu içindeki kanallardan sepet kumaşını çekin.

KATLAMA

- Çocuğunuzu koltuktan alın.
 - Remove all attachments and all items from basket.
- 29 Gidon üstündeki ayırma düğmesine basılı tutarken katlama ayırma düğmesini kaydırın ve gidonu öne doğru katlayın.
- 30 Üst bebek arabası gövdesini, alt bebek arabası gövdesine doğru katlayın.
- 31 Koltuktaki katlama kolunu çekin ve gövdenin katlanmasına izin verin.
- 32 Otomatik kilit kolunun yerine tık sesiyle girdiğinden emin olun.

KOLTUK KUMAŞININ ÇIKARILMASI

- 33 Koltuğun alt kısmından, cırt cırt kısmını çıkarın ve kemeri D halkasından kaydırın.
- 34 Koltuğun alt kısmındaki iki kopçayı çözerek açın.
- 35 Ayak dayama yeri altında yer alan bağlama şeridini çözün.
- 36 Koltuğun arkasında bulunan altı bağlama şeridini çözün.
- 37 Koltuğun üzerindeki koltuk kumaşını gövdedeki kanallardan çekerek çıkarın.

⚠ UYARI: Koltuk kumaşını yeniden geçirirken bütün bağlama şeritlerinin düzgünce kapandığından emin olun.

BAKIM

Bebek arabasının ömrünü uzun tutmak için basit, düzenli bakımlar gerçekleştirmek önemlidir. Zaman zaman, bağlantı yerlerinin ve katlama alanlarının hala iyi durumda olduğundan emin olun. Eğer gıcırtı duyarsanız veya gerilim hissederseniz, yağlama için bebek arabanızı yakındaki bir bisikletçiye götürebilirsiniz. Tüm onarımlar, yetkili bir satıcı tarafından yapılmalıdır.

YIKAMA

Koltuk Kumaşı

- Bebek arabasının koltuğunu soğuk suda, hafif bir deterjanla yıkayabilirsiniz.
- Yıkamadan önce metal gövdeyi ve plastik panolarını çıkardığınızdan emin olun.
- Solventleri, yakıcı veya aşındırıcı temizlik malzemelerini kullanmayın.
- Çekmeyi en aza indirmek için, koltuğu gövdeye tekrar takarak kurumaya bırakın.
- Kumaşı preslemeyin, ütölemeyin, kuru temizlemeye göndermeyin, tamburla kurutmayın veya döndürerek sıkmayın.
- Eğer koltuk kaplamalarının değişmesi gerekiyorsa, sadece Baby Jogger Yetkili Satıcısından alınan parçaları kullanın. Emniyet testinden geçtiği garanti altına alınmış ve bu koltuğa uyacak şekilde tasarlanmış tek koltuklar, bu koltuklar.

Plastik/Metal Parçalar

- Az miktarda sabun ve ılık suyla silerek temizleyin.
- Koltuk katlama mekanizması veya frenlerin herhangi kısmını çıkarmamalı, parçalarına ayırmamalı veya değiştirmemelisiniz.

Teker Bakımı

- Tekerlekler, nemli bir bez kullanılarak temizlenebilir. Bir yumuşak havlu veya bezle tamamen kurutulmaları gerekir.

SAKLAMA

- Güneş ışığı, koltuk kumaşının rengini soldurabilir ve tekerleri kurutabilir, bu yüzden bebek arabasını iç mekanda saklamak, iyi görüntüsünü daha uzun süre koruyacaktır.
- Dışarıda SAKLAMAYINIZ.
- Uzun süre boyunca saklamadan önce bebek arabasının kuru olduğundan emin olun.
- Bebek arabasını her zaman kuru bir ortamda saklayın.
- Kullanılmadığında, bebek arabasını güvenli bir yerde (çocukların oynayamayacağı bir yerde) saklayın.
- Bebek arabasının üst kısmına ağır nesnelere YERLEŞTİRMEYİNİZ.
- Bebek arabasını radyatör veya ateş gibi direkt bir ısı kaynağının yakınında SAKLAMAYINIZ.

BABY JOGGER'IN SINIRLI HAYAT BOYU GARANTISI

Baby Jogger, ürünün ömrü boyunca gövdenin üretim hatalarından yoksun olduğunu garanti etmektedir. Üretim hataları arasında, kaynakların kırılması ve gövde tüpü hasarı bulunmaktadır; fakat bununla sınırlı değildir. Tekstil ve yumuşak materyaller ve tüm diğer bileşenler (tüpler ve tekerler hariç), alım tarihinden itibaren bir yıl boyunca garanti altına alınacaktır. Bir garanti talebinde bulunmak için satın almaya dair kanıt gerekmektedir ve garanti, sadece orijinal alıcıya sağlanır.

BU GARANTİ AŞAĞIDAKİLERİ KAPSAMAZ:

- Normal yıpranma
- Korozyon veya pas
- Yanlış montaj veya orijinal tasarımla uyumsuz üçüncü taraf parçalarının veya aksesuarlarının takılması
- Kazara veya kısıtlı olarak zarar verilmesi, kötü kullanım veya ihmal veya yürüyen merdivenlerde kullanım.
- Ticari kullanım
- Ünitenin yanlış saklanması/bakımı

Bu garanti; özellikle direkt olmayan, kazara gerçekleşen veya dolaylı hasarları kapsamamaktadır. Ticarete elverişlilik ve belirli bir amaca uygunluğa yönelik garantiler, bu model için satın alma tarihindeki özel garanti süresine göredir. Bazı eyaletler kazara veya dolaylı hasarların dışarıda bırakılmasına veya sınırlandırılmasına izin vermemektedir; bu yüzden üstteki sınırlamalar veya dışlamalar sizin için geçerli olmayabilir. Bu garanti size belirli yasal haklar sağlamaktadır ve ayrıca, eyalete göre değişen farklı haklara da sahiptir. Yaşadığınız yerdeki yasal haklarınızı öğrenmek için, yerel veya genel tüketici işleri ofisine veya Savcılığa danışın.

Eğer bebek arabası Amerika Birleşik Devletleri dışında satın alınmışsa, size en yakın ülkenin dağıtıcısıyla iletişime geçin. Bu dağıtıcıların iletişim bilgileri, <http://www.babyjogger.com/retailers/#international> adresinde bulunabilir. Ürünün satın alındığı ülkenin dışarıdaki garanti talepleri, nakliye masraflarına yol açabilir.



NOT: Bebek arabanızla alakalı olarak Baby Jogger dağıtıcınızla iletişim kurarken, lütfen bebek arabasının seri numarasını ve model numarasını hazır bulundurun. Bu bilgileri, arka ayağın iç kısmında bulabilirsiniz.

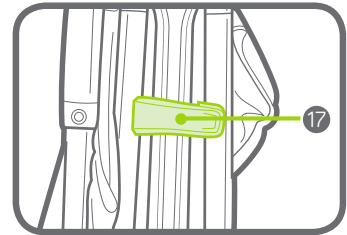
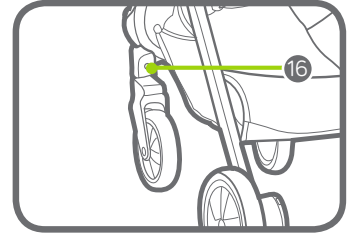
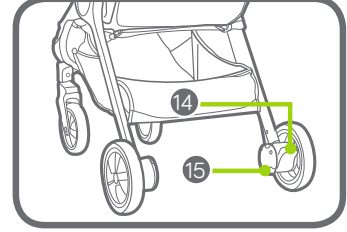
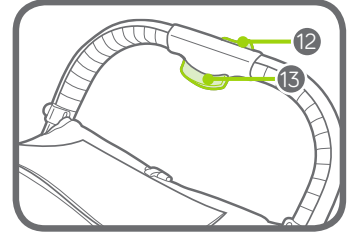
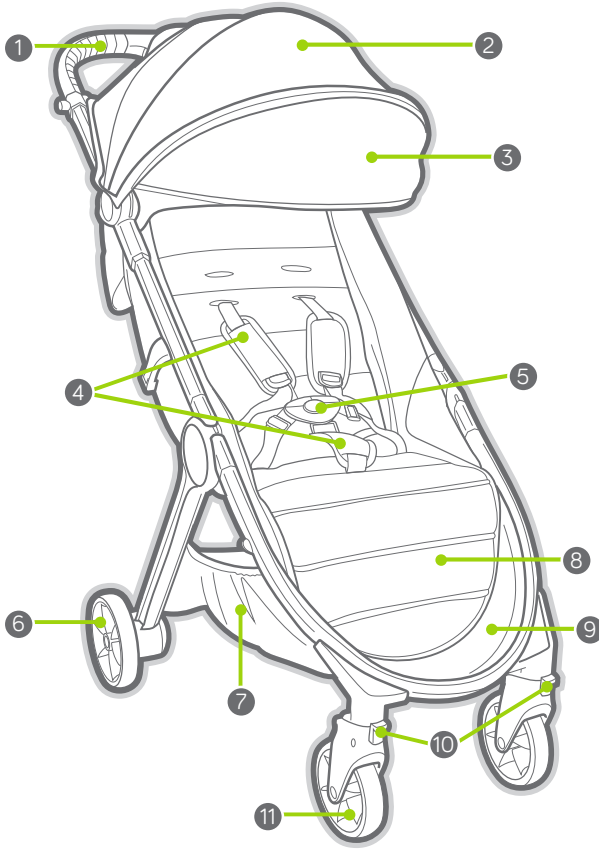

- 9 فتحات مستوى القدم
10 القفل الدوار
11 العجلة الأمامية
12 زر تحرير المقود المطوي
13 زر المقود المطوي
14 فرملة الانتظار
15 زر تحرير العجلة الخلفية
16 زر تحرير العجلة الأمامية
17 القفل التلقائي

- 1 المقود
2 مظلة
3 تمديد المظلة
4 بطانات حمّالات الأمان وبطانة الإبزيم
5 إبريم حمّالة الأمان
6 العجلة الخلفية
7 سلة التخزين
8 مسند القدم

تحذير ⚠️

هام - اقرأ هذه التعليمات بعناية قبل الاستخدام واحتفظ بها لتكون مرجعاً لك في المستقبل. قد تتأثر سلامة طفلك إذا لم تتبع هذه التعليمات.

تحذير

- لا تترك الطفل دون مراقبة
 - استخدم دائماً نظام التثبيت
 - هذه المنتج غير مناسبة للتسارع ، الركض ، التزحلق أو التزلج
 - تأكد من أن كل أجهزة القفل مُعشقة قبل الاستخدام
 - تأكد من إبقاء الأطفال بعيداً عند القيام ببسط وطي هذا المنتج لتجنب إلحاق الإصابة بهم.
 - لا تدع الأطفال يعيثون بهذا المنتج
 - تحقق من أن هيكل "زورق" العربة أو وحدة المقعد أو أدوات تعشيق مقعد العربة الأطفال مُعشقة بشكل صحيح قبل الاستخدام
 - معلومات السلامة الإضافية
 - يتسع مقعد هذه العربة لطفل واحد فقط . لا تقم أبداً بوضع أكثر من طفل في وقت واحد على هذه العربة.
- الوزن الزائد إلى وجود حالة غير مستقرة خطرة .
 • قد تتسبب الحزم أو العناصر الملحقة الموضوعه داخل الوحدة في عدم استقرارها
 • سوف يؤثر أي تحميل يُعلق على المقبض و/أو الجزء الخلفي من مسند الظهر و/أو على جانبي العربة على استقرارها
 • استخدم دائماً مقعد ذات أقصى موضع اتكاء للأطفال حديثي الولادة
 • اقلل الفرامل قبل وضع أو إزالة طفلك من عربة الأطفال عندما تكون ثابتة
 • تأكد من تعشيق الفرامل بشكل صحيح عن طريق تحريك العربة برفق ذهاباً وإياباً
 • ليس من المفترض استخدام عربة الأطفال هذه لنقل الأطفال للصعود أو الهبوط من الدرج أو السلالم المتحركة ، لن يغطي الضمان الأضرار التي قد تلحق بعربة الأطفال جراء القيام بذلك
 • لا تحمل عربة الأطفال هذه محل السرير أو السرير النقال . ينبغي وضع طفلك في عربة أطفال أو سرير نقال أو سرير مُناسب عندما يكون بحاجة إلى النوم
 • لا يجوز استخدام الملحقات غير المعتمدة من "Baby Jogger" قبل شركة بيبي جوغر
 • احذر دائماً من السيارات - ولا تفترض أبداً أن هناك سائق بإمكانه رؤيتك ورؤية طفلك
 • ينبغي أن يظل الطفل جالساً في عربة الأطفال ((لا يسمح بالوقوف في عربة الأطفال
 • استخدام فقط قطع الغيار الموردة أو المعتمدة "Baby Jogger" من قبل شركة بيبي جوغر



max 22 kg

- وحدة المقعد مناسبة لطفل واحد من فترة الميلاد وحتى وزن 22 كجم
- إجمالي وزن الحمولة الموصى بها لهذه العربة 27 كجم . بحيث يكون الوزن 22 كجم على المقعد ، و5 كجم في سلة التخزين . قد يؤدي

- 19 ادخل الحمالة المتصلة وأبازيم الشريط الجانبية في جانبي الإبزيم المتشعب.
- 20 اضغط الزر الموجود على الإبزيم المتشعب للتحرير.
- اتكاء ظهر المقعد
- 21 اضغط على المشبك الموجود خلف مسند الظهر، وحركة لأسفل إلى الوضع المرغوب.
- 22 اسحب مسند الظهر لأسفل على كل جانب لملائمة موضع المشبك. اعكس الخطوات السابقة للعودة إلى الوضع القائم.
- ⚠ تحذير: عند إجراء تعديلات على مقعد عربة الأطفال، تأكد من أن رأس الطفل وذراعيه، وساقيه بعيدة عن أجزاء المقاعد المتحركة وإطار عربة الأطفال.
- إمالة مسند القدم
- 23 ارفع مسند القدم لأعلي لإمالاته.
- 24 لخفض مسند القدم، اسحب قضيب التحرير الموجود أسفل مسند القدم أثناء خفض مسند القدم.
- إزالة السلة
- 25 من أسفل عربة الأطفال، حل أزرار الأقفال الخاصة بالسلة الموجودة بالقرب من الجزء الخلفي من عربة الأطفال.
- 26 في الجزء الخلفي من عربة الأطفال، اضغط على مشبك التعليق لإزالتها من إطار عربة الأطفال.
- 27 فك وحل عروتي أزرار الأقفال، الموجودة أسفل الجزء الأمامي من عربة الأطفال.
- 28 اسحب قماش السلة خارج القنوات الموجودة في فتحات مستوي القدم.
- الطي
- قم بإزالة طفلك من المقعد
 - فك أقفال تدوير العجلة الأمامية
 - إزالة جميع المرفقات وكافة العناصر من السلة.
- 29 حرك زر تحرير المقود المطوي أثناء الضغط على زر الطي الموجود في قضيب المقود وقم بطي المقود إلى الأمام.
- 30 قم بطي إطار العربة العلوية إلى الأسفل لطي إطار العربة لأسفل.
- 31 اسحب مقبض الطي الموجود في المقعد واسمح بطي الإطار.
- 32 تأكد من استقرار ذراع القفل التلقائي في مكانه.
- إزالة قماش المقعد
- 33 حل الخطاف والحلقة وحرك الشريط حول من الجانب "D" الحلقة المتخذة شكل حرف D السفلي للمقعد.
- 34 فك وحل الإبزيم الموجودين أسفل المقعد
- 35 حل شريط التثبيت الموجود في الجانب السفلي من مسند القدم
- 36 فك أشرطة التثبيت الستة الموجودة في ظهر المقعد
- 37 من الجزء العلوي من المقعد، اسحب قماش المقعد خارج القنوات الموجودة في الإطار.
- ⚠ تحذير: تأكد من إغلاق كافة أدوات التثبيت عند إعادة تركيب قماش المقعد.

- الإطار
- 9 الإزالة
- حرك برفق العجلة الخلفية خارج منصة تثبيت العجلة أثناء الضغط على زر تحرير العجلة.
- الفرامل
- 10 لقفل الفرامل : اضغط ذراع الفرامل لأسفل لتعشيقها
- 11 لتحرير الفرامل : ارفع ذراع الفرامل لأعلي
- ⚠ تحذير : اقلل الفرامل قبل وضع أو إزالة طفلك من عربة الأطفال عندما تكون ثابتة
- المظلة
- 12 اسحب إلى الأمام لفتح المظلة ، وادفع إلى الوراء لإغلاق المظلة
- 13 لاستخدام تمديد المظلة : اسحب التمديد من تحت المظلة حتى يستقر في مكانه ، وادع التمديد أسفل المظلة الرئيسية لإخفائه
- ضبط أشرطة الكتف
- 14 حل أشرطة التثبيت وافتح الجيب الموجود في ظهر المقعد لتحديد موقع أداة الإيقاف البلاستيكية المربعة
- أدر أداة الإيقاف ومررها عبر الفتحات الموجودة في لوحة و قماش البلاستيكية المقعد
- 15 أعد تركيب أداة الإيقاف في فتحة المقعد الأقرب لكتفي الطفل . مر مرة أخرى إلى الخلف من خلال قماش المقعد واللوحة البلاستيكية . اسحب الحزام لضمان إقفال أداة الإيقاف . كرر ذلك على كلا الجانبين
- ⚠ تحذير : تجنب الإصابة الخطيرة جراء السقوط أو الانزلاق إلى الخارج . قم دائماً بضبط وإحكام ربط أشرطة الأمان بشكل صحيح
- ⚠ تحذير : استخدم دائماً الحزام المتشعب مع أحزمة الكتف وحزام الخصر
- 16 حرك بطانة حمالة الأمان لأعلي للوصول إلى أداة التوجيه البلاستيكية الموجودة على الحزام
- 17 ثبت أداة التوجيه البلاستيكية واسحب الشريط لإحكام الربط أو الإرخاء
- استخدام حمالة الأمان
- 18 ادخل إبرزم الحمالة الجانبية في إبرزم الشريط الموجود على كلا الجانبين
- 1 أفرغ محتويات إطار عربة الأطفال من الصندوق وضع العجلات جانباً . افتح العربة بواسطة سحب ذراع القفل التلقائي
- 2 اسحب الإطار الأمامي السفلي لعربة الأطفال بعيداً عن الأرجل الخلفية . ثم ارفع إطار ظهر المقعد لأعلي من الساق الخلفية . وأخيراً ، افتح المقود لأعلي . ستستقر عربة "الأطفال في مكانها وستسمع صوت "تكة
- 3 وضع عربة الأطفال في الوضع القائم
- ⚠ تحذير : تأكد من أن كل أجهزة القفل مُعشقة قبل الاستخدام
- العجلة الأمامية
- 4 التركيب
- ارفق العجلة الأمامية عن طريق زلقها في منصة تثبيت العجلة حتى تستقر في مكانها . اسحب العجلة الأمامية برفق للتأكد من تثبيتها بشكل صحيح
- 5 الإزالة
- ازلق برفق العجلة الأمامية خارج منصة تثبيت العجلة الأمامية أثناء الضغط على زر تحرير العجلة الأمامية
- ميزة التدوير
- 6 اضغط على زر قفل الدوران لقفل العجلة الأمامية إلى موضع ثابت
- 7 اضغط على زر قفل الدوران للسماح بدوران مجموعة العجلة الأمامية
- ⚠ تحذير : اقلل العجلة الأمامية في الموضع الثابت عند وضع أو إزالة الطفل من عربة الأطفال . على الرغم من أن إمكانية انغلاق العجلة الأمامية لعربة الأطفال ، إلا أنها غير مُعدة للاستخدام في أغراض الركض أو ممارسة التمارين الرياضية
- العجلات الخلفية
- 8 التركيب
- حاذي محور العجلة الخلفية مع منصة تثبيت العجلة الموجودة في إطار عربة الأطفال وادخله حتى يستقر في مكانه . ستسمع صوت "تكة" عند التثبيت
 - اسحب العجلة الخلفية برفق للتأكد من تثبيتها بشكل صحيح

العناية والصيانة

التخزين

- تخزين عربة الأطفال الخاصة بك داخل المنزل سيطيل من العمر الافتراضي لمظهرها الجيد، حيث يمكن لأشعة الشمس أن تزيل لون القماش وتجفف الإطارات.
- لا تقم بتخزين عربة الأطفال خارج المنزل.
- تحقق من تجفيف عربة الأطفال قبل تخزينها لفترات زمنية طويلة.
- قم دائماً بتخزين عربة الأطفال في بيئة جافة.
- خزن عربة الأطفال في مكان آمن عندما لا تكون قيد الاستخدام (بحيث لا يمكن للأطفال العبث فيها).
- لا تضع الأشياء الثقيلة على الجزء العلوي من عربة الأطفال.
- لا تخزن عربة الأطفال بالقرب من مصدر مباشر للحرارة مثل الرادياتير أو النار.

من المهم إجراء أعمال الصيانة البسيطة والمنتظمة للمحافظة على العمر الافتراضي للمقعد. تأكد من وقت لآخر أن الوصلات والمناطق القابلة للطي لا تزال في حالة جيدة. يمكنك أخذ عربة الأطفال الخاصة بك لمتجر دراجات محلي للقيام بإجراءات التشحيم إذا سمعت أي صرير أو شعرت بتوتر. ينبغي إجراء جميع الإصلاحات من قبل وكيل مُعتمد.

الغسل

قمماش المقعد

- يمكنك غسل قمماش مقعد عربة الأطفال الخاصة بك في مغسلة وذلك في ماء بارد ومُطهر مخفف.
- تأكد من إزالة الإطار المعدني وألواح PE من المقعد قبل الغسل.
- لا تستخدم المذيبات، المواد الكاوية أو مواد التنظيف الكاشطة.
- قم بإعادة تركيب المقعد في الإطار ليُجفِى وذلك للحد من الانكماش.
- لا تقم بكي القماش أو تنظيفه بشكل جاف أو تنشيفه أو عصره.
- استخدم قطع الغيار المُعتمدة فقط من قبل وكيل بيبي جوجر "Baby Jogger" إذا كانت أغطية المقعد بحاجة لأن تُستبدل. تعد أغطية المقعد هذه الوحيدة المختبرة والمُصممة خصيصاً لكي تناسب هذا المقعد بشكل آمن.

قطع الغيار المعدنية/البلاستيكية

- امسح عربة الأطفال بواسطة استخدام صابون مُخفف وماء دافئ.
- يجب ألا تقوم بإزالة، تفكيك أو تغيير أي جزء من أجزاء آلية طي المقعد أو الفرامل.

العناية بالعجلات

- يمكن تنظيف العجلات باستخدام قطعة مُبللة من القماش. وستكون بحاجة للتجفيف تماماً بمنشفة ناعمة من القماش.

ضمان يبي غوجر "Baby Jogger" المحدود مدي الحياة:

ضمان يبي غوجر "Baby Jogger" المحدود مدي الحياة:
تتعهد شركة يبي غوجر "Baby Jogger" بأن يكون الإطار خال من عيوب الصناعة خلال العمر الافتراضي للمنتج. تشتمل عيوب الصناعة ولا تقتصر على كسر وصلات اللحام وتلف الإطار الأنبوبي. سيضمن الضمان القماش أو المواد اللينة الجانبية وكل المكونات الأخرى لمدة عام من تاريخ الشراء (باستثناء الأنابيب والإطارات). يطلب دليل الشراء لعمل إجراءات المطالبة بالضمان ويتم تمديده فقط إلى المشتري الأصلي.

لا يغطي الضمان ما يلي:

- البلى العادي الناجم عن الاستعمال
- التآكل أو الصدأ
- التركيب غير الصحيح، أو تركيب قطع غيار من طرف ثالث أو الملحقات غير المترافق مع التصميم الأصلي
- الأضرار العرضية أو المتعمدة، سوء الاستعمال أو الإهمال، أو استخدام المنتج على الدرج أو السلالم المتحركة.
- الاستخدام التجاري
- إجراءات التخزين/العناية غير اللائقة.

ويستثنى هذا الضمان على وجه التحديد المطالبات بالتعويض عن الأضرار غير المباشرة أو العرضية أو التبعية. الضمانات الضمنية للرواج وصلاحية الأغراض الخاصة وفقاً لفترة الضمان المحددة لهذه الوحدة النموذجية وقت الشراء. بعض الولايات لا تسمح باستثناء أو تحديد الأضرار العرضية أو اللاحقة، لذا فإنه ربما لا تنطبق عليك القيود أو الاستثناءات المذكورة أعلاه. يمنحك هذا الضمان حقوقاً قانونية محددة، وقد يكون لك أيضاً حقوقاً أخرى قد تختلف من ولاية لأخرى. راجع مكتب شؤون المستهلك المحلي أو الدولي الخاص بك أو المسؤول القانوني في الولاية الخاصة بك لمعرفة حقوقك القانونية.

يرجى الاتصال بأقرب موزع في بلدك إذا تم شراء عربة الأطفال الخاصة بك من خارج الولايات المتحدة الأمريكية. يمكن الإطلاع على معلومات الاتصال الخاصة بهم على موقعنا التالي <http://www.babyjogger.com/retailers/#international>. قد تكلفك مطالبات الضمان خارج البلد التي تم شراء المنتج منها رسوم الشحن.



ملاحظة: عند الاتصال بموزع Baby Jogger بشأن عربة الأطفال الخاص بك، يرجى إحضار الرقم التسلسلي ورقم النموذج. ويمكن العثور عليها في داخل الساق الخلفية.

Imported for Baby Jogger in Europe by:

KoolTrade Ltd • Unit 3, Orbital Way
Denton, Manchester • United Kingdom M34 3QA

Bichos Atrevidos • Calle de Isabel II, 26. • 28660
Boadilla del Monte Madrid, Spain
Tel. (+34) 91 485 5550

Kidscom SA • 71 Myllerou street.
10436 Athens • Greece

Eleven SRL • Viale della navigazione interna 87/A
35027 Noventa Padovana • PD • Italy

Pro Support AB • Modemgatan 3
235 39 Vellinge • Sweden

Euro-Trade Spółka z ograniczoną odpowiedzialnością, Sp. K
ul. Łokietka 155 • 31-263 Kraków • Poland

Euro-Trade Office, School & Baby Corporation
Čs. armády 360 • 735 51 Bohumín-Pudlov • Czech Republic

Euro-Trade Office, School & Baby Corporation
Dolné Rudiny 8363/5 • 010 01 Žilina • Slovakia

Naslednik Ltd • Ochakovskoe Shosse 36, UTEC business complex
Moscow • Russia

MAPYR FCZO. Dubai Silicon Oasis Free Zone • Light Industrial Units • LIU 5
- Office B4 • PO Box 450201 - Dubai • UAE

Bambino International (Pty) Ltd • 562 Umbilo Road • Congella,
Durban • South Africa



A newell Company

6655 Peachtree-Dunwoody Rd. NE, Atlanta, GA 30328
1.800.241.1848 • www.babyjogger.com